ВОЕННО-ИСТОРИЧЕСКАЯ БИБЛИОТЕКА

Шигин Г. А.

БИТВА ЗА ЛЕНИНГРАД:
крупные операции,
«белые пятна», потери

Под редакцией Н. Л. Волковского



ПОЛИГОН
Санкт-Петербург
2004

ББК 63.3 (2)
Ши55

Серия основана в 1994 г.

Шигин Г. А.

Ши55 **Битва за Ленинград: крупные операции, «белые пятна», потери.** / Под редакцией Н. Л. Волковского. — СПб.: ООО «Издательство «Полигон», 2004. — 316, [4] с.; ил. (Военно-историческая библиотека).

ISBN 5-89173-261-0

В этом издании на основе проведенного исследования и с помощью ранее засекреченных архивных документов рассматривается ход битвы за Ленинград от ее начала 10 июля 1941 г. до окончания 9 августа 1944 г. Показаны крупные операции, потери, военачальники, руководившие боевыми действиями.

ББК 63.3 (2)

ISBN 5-89173-261-0

© ООО «Издательство «Полигон», 2004
© Шигин Г. А., 2003
© Тулупов Д. С. Оборонительные сооружения немецких войск под Ленинградом, 2003

Предисловие

Битва за Ленинград — одна из ожесточенных и самых длительных битв Великой Отечественной войны. Она состояла из оборонительных и наступательных операций, проведенных советскими войсками с 10 июля 1944 г. по 9 августа 1944 г. на северо-западном стратегическом направлении, с целью защиты Ленинграда и разгрома группировки немецко-фашистских войск. В этой битве участвовали не только войска Северного, Северо-Западного, Ленинградского, Волховского, Карельского и 2-го Прибалтийского фронтов, Краснознаменный Балтийский флот, Ладужская и Онежская военные флотилии, соединения авиации дальнего действия, войск ПВО страны, внутренних войск, но и труженики Ленинграда и области, партизаны.

Кровопролитный и ожесточенный характер этой битвы определился тем, что германское военно-политическое руководство отводило особое место захвату Ленинграда. Еще 3 февраля 1941 г. в протоколе совещания ОКВ по поводу плана «Барбаросса» указывалось: «Фюрер в общем и целом с операциями согласен, при детальной разработке иметь в виду главную цель: овладеть Прибалтикой и Ленинградом». Затем, выступая на совещании высшего военного руководства непосредственно перед нападением на СССР — 14 июня 1941 г., Гитлер назвал «взятие Ленинграда, так же как завоевание Украины, индустриальной Донецкой области и нефтяных районов Кавказа, одной их решающих оперативных целей новой войны». В самом плане «Барбаросса» овладение Ленинградом считалось «неотложной задачей», после которой следовало продолжать наступательные операции по овладению важ-

нейшим центром коммуникаций и оборонной промышленности — Москвой.

Такое стратегическое значение Ленинграду Гитлер придавал в связи с тем, что это был второй по величине город Советского Союза, крупный политический, культурный и промышленный центр. По стоимости валового выпуска промышленных изделий он в 1940 г. был на втором месте после Москвы, являлся флагманом судостроения. Ленинградский порт занимал важное место во внешней торговле страны. В Ленинграде было сосредоточено 30 процентов военного производства. Взяв Ленинград, немцы овладели бы и Балтийским флотом, который препятствовал важнейшим перевозкам Германии из Скандинавских стран, прежде всего железной руды из Швеции. Падение города на Неве позволило бы объединить войска вермахта с финской армией и вырваться на оперативный простор восточнее Ладожского озера. Такой прорыв в направлении Вологды и далее мог привести к нарушению железнодорожного сообщения между Мурманском и страной и блокировке перевозок из Архангельска и Мурманска.

С падением Ленинграда немецкие войска получили бы беспрепятственный выход на просторы севера нашей страны, и они могли бы быть брошены на Москву с севера, что изменило бы всю стратегическую обстановку на советско-германском фронте. Г. К. Жуков писал: «Для нас потеря Ленинграда во всех отношениях была бы серьезным осложнением стратегической обстановки».

Девятисотдневная битва за город на Неве — не только легендарная и героическая страница в его трехсотлетней истории, но и самая трагическая. Поэтому постоянно возрастает интерес к ходу этой битвы, правде о ней. Многие события, связанные с ее историей, отечественные исследователи в советский период обходили стороной, поскольку основная масса документов и материалов, касающихся защиты Ленинграда, была закрыта, недоступна большинству исследователей.

В настоящем издании представлена работа ветерана Великой Отечественной войны, санкт-петербургского ученого Г. А. Шигина «Важнейшие операции в битве за Ленинград», в которой, используя архивные материалы, вышедшую в свет литературу и свой опыт участия в боях за город на Неве, автор стремится показать полную и правдивую историю об этом сражении, отмечая по ходу изложения значительное число «белых пятен» и неясностей в ней.

Публикуемое исследование дает ответы на многие вопросы по истории битвы за Ленинград. Книга будет интересна широкому кругу читателей.

*Н. Л. Волковский,
доктор филологических наук, полковник запаса*



ОБ АВТОРЕ

Григорий Алексеевич Шигин родился в августе 1923 года в Приуралье. В 1942—1947 годах служил в Красной (Советской армии). С сентября 1942 года по май 1945 года участвовал в боевых действиях на Волховском, Ленинградском и 2-м Белорусском фронтах.

Награжден орденом Отечественной войны I степени, орденом Славы III степени, медалями «За отвагу», «За оборону Ленинграда», другими

боевыми и трудовыми наградами.

После окончания в 1952 году Ленинградского электротехнического института связи 40 лет проработал на крупных ленинградских предприятиях. Автор 65 научных трудов.

В этой работе автор дает описание крупных операций битвы за Ленинград и Ленинградскую область, указывает моменты в операциях и положении войск, требующие проведения дополнительных исследований, дает оценку потерь наших войск за все время боевых действий.

Введение

В мае 2003 года Российская Федерация, многие государства и международные организации торжественно отметили 300-летие Санкт-Петербурга.

Пожалуй, наиболее трагичной и одновременно героической страницей в истории города были три года — с июля 1941 по июль 1944 года, когда происходила битва за Ленинград, и особенно те 872 дня и ночи, когда население города и защищавшие его армия и флот жили и сражались в условиях блокады. Стойкость и самопожертвование ленинградцев, которые в неимоверно тяжелых условиях (при голодном пайке, без отопления, водопровода, канализации и тому подобное) сумели отстоять город, еще долго будут изумлять человечество. За то время город безвозвратно потерял половину своего довоенного населения, а защищавшие Ленинград войска понесли *общие потери* в количестве более 2 миллионов человек.

В июле 2004 года исполнится 60 лет со времени окончания битвы за Ленинград — самого длительного сражения Великой Отечественной войны. Естественно, что возрастает интерес к этой теме, но удовлетворить его будет непросто. Хотя объем изданной литературы о сражении за город на Неве значителен, лишь несколько книг позволяют представить *весь ход* той битвы. Изданы они 30—40 лет назад и стали библиографической редкостью, их можно прочитать, только взяв в крупных книгохранилищах. Кроме того, у них есть ряд недостатков, неизбежных для условий того времени. Весь остальной, довольно значительный объем изданной литературы о битве за Ленинград — это рассказ об отдельных операциях конкретных объединений, соединений, частей, воспоминания ветеранов о боях, подвигах героев и т. д.

Перечень основных, наиболее информативных публикаций о Битве за Ленинград, изданных за четыре десятилетия, представлен в литературе, приведенной в этой книге. В него не включены произведения художественной литературы, которые при всей их значительности и яркости зарисовок жизни той поры нельзя рассматривать как *документы* истории.

Кроме того, за эти десятилетия (особенно два последних) XX века другой стала жизнь, иным стал массовый читатель. Только очень немногие исследователи по данной теме теперь будут штудировать капитальный труд «Битва за Ленинград. 1941—1944» [1], И. П. Барбашина, А. И. Кузнецова, В. П. Морозова, А. Д. Харитоновна, В. Н. Яковлева объемом более 600 страниц, с десятками крупноформатных карт, насыщенный названиями населенных пунктов, номерами частей и т. п. Хотя, отметим, на сегодняшний день это лучшая и наиболее правдивая книга по истории того трехлетнего сражения.

Думается, сегодня существует потребность в более компактной работе, дающей четкое представление о структуре битвы за Ленинград, ее основных событиях и по возможности свободной от недостатков, которых не удалось избежать в предыдущих работах. Хотелось бы, чтобы это издание стало «путеводителем» к предыдущим, наиболее информативным публикациям. Создание такой книги требует значительного времени, привлечения новых архивных документов (особенно из Архива Президента РФ, Центрального архива Министерства обороны РФ), отказа от ряда стереотипов, а также чуть отстраненного взгляда на происходившее. Желательно предварительно опубликовать руководящие документы командования: директивы Ставки Верховного Главнокомандования фронтам, приказы командующих фронтами объединениям на проведение операций, важнейшие боевые донесения в ставку и штабы фронтов и т. п.

В предлагаемой работе автор опирался на только открытые, уже опубликованные материалы, извлекая из них «рациональные зерна». Кроме трудов отечественных авторов использованы материалы из книг немецких военачальников, относящиеся к событиям, которые происхо-

дили в районе Ленинграда в начале 1940-х годов: начальника Генерального штаба сухопутных сил генерал-полковника Франца Гальдера [8], генерал-фельдмаршала Эриха Манштейна [18], генерала пехоты Курта фон Типпельс-кирха [27] и генерал-полковника Ганса Фриснера [31].

Используя архивные материалы, вышедшую в свет литературу и свой опыт участия в битве за Ленинград в 1942—1944 годах, автор этой работы сделал попытку написать *полную и правдивую* историю об этом сражении.

Круг вопросов, рассматриваемых в книге, очерчен в ее подзаголовке. Рассмотрим кратко, какие проблемы концептуального плана здесь возникают и чем обусловлен интерес к ним исследователей военной истории.

Понятие «Битва за Ленинград» введено в книге «Битва за Ленинград. 1941—1944» [25], опубликованной в 1962 году, затем оно появляется и в других изданиях. Но, как показывает их анализ, каждый автор или авторский коллектив рассматривал бои за Ленинград в «своих» пространственных границах. Отсюда следуют различия во временных пределах (начало и окончание) битвы, в количестве рассматриваемых сражений (операций) и даже фронтов, принимавших в них участие. Автор данной работы считает целесообразным пространственные границы битвы за Ленинград определить границами Ленинградской области по состоянию на 1941 год. Соответствующие аргументы приведены в главе 1 этого издания. Временем окончания битвы за Ленинград следует считать конец июля 1944 года. Во всей последовательности сражений этой битвы автору удалось выделить 16 крупных операций. Впервые все они описаны «в едином ключе».

Следует сказать, что многие операции являлись неуспешными, директивы на их проведение войсками не были выполнены. Поэтому ряд этих операций «выпали» из ранее изданных описаний битвы за Ленинград, и сведения о них пришлось собирать, как говорится, по крупицам из большого количества публикаций по теме. При этом все равно остается значительное число «белых пятен» и неясностей, которые отмечаются по ходу изложения.

При оценке результатов войн, битв, отдельных сражений и боев важнейшим показателем является величина

потерь, понесенных войсками, а также населением. К сожалению, до 1995 года мы только знали, что потери велики, но конкретные данные о них не публиковались. Цифры потерь, озвученные в свое время И. В. Сталиным, затем Н. С. Хрущевым, оказались ложными. Только к 50-летию Победы над фашистской Германией была завершена огромная работа по составлению в районах и областях страны региональных изданий, названных «Книга памяти» (общим количеством более 1000 книг), в которых приведены мемориальные записи обо всех погибших в Великой Отечественной войне 1941—1945 годов. Данные региональных книг обобщены во «Всероссийской книге памяти. 1941—1945. Обзорный том». [6].

В этой книге также дано краткое описание 93 крупных сражений Великой Отечественной войны (часто весьма нелицеприятное) и приведены данные о потерях войск в них. В том числе говорится о потерях (общих и безвозвратных), понесенных войсками в 10 операциях битвы за Ленинград. Согласно приведенным во «Всероссийской книге памяти» данным, войска Красной Армии* и силы Рабоче-Крестьянского Флота в тех операциях понесли общие потери, равные 1 миллиону 564,7 тысячам человек, из них 600,8 тысячи человек — потери безвозвратные.

Надлежало хотя бы *оценить* потери в остальных 6 «выявленных» операциях описываемой битвы за Ленинград, рассматриваемых в работе. Такую оценку автору удалось сделать, применив достаточно простую методику, описанную в главе 2.

Величина «поправки» к величине общих потерь, указанных в материалах книги [6], составила примерно 430 тысяч человек. Действительные значения и общих, и безвозвратных потерь может дать только кропотливая работа в архивах Министерства обороны Российской Федерации.

Говоря о потерях, автор не может не сделать следующие замечания. Для всех 93 операций, описанных в книге [6], данные о потерях приведены с точностью до человека.

* Название «Советская Армия» введено в феврале 1946 года, поэтому в данной работе используется только название «Красная Армия».

Точность впечатляющая! Например, в самой кровопролитной операции битвы за Ленинград — Любаньской — общие потери составляют 403 118 человек, а потери безвозвратные — 149 838 человек. Но когда сейчас — спустя более полувека — постоянно слышишь по радио или читаешь в газете, что такая-то поисковая группа молодежи нашла в болотах западнее Мясного Бора (или на Синявинских высотах, или еще где-то) один-два десятка захороненных наших воинов, указанным цифрам перестанешь верить.

Приведем еще один, так называемый личный, пример. Весной 1943 года сестра автора этих строк получила «похоронку» из 1236-го стрелкового полка, в которой сообщалось, что Г. А. Шигин 14 февраля убит и похоронен юго-восточнее селения Макарьевская Пустынь Мгинского района Ленинградской области. В 1995 году автор узнал, что внесен во «Всероссийскую книгу памяти» [см. 6, т. 2, с. 381]. Брат автора — лейтенант Шигин Петр Алексеевич, 1921 года рождения — также воевал на Волховском фронте. 23 февраля 1944 года во время наступления он погиб. На братской могиле, в которой он перезахоронен с двумя сотнями других воинов, есть табличка с его мемориальными данными. Но мемориальных записей о брате нет ни в 8 томах «Книги памяти Свердловской области» (области, где он до войны работал учителем и где призывался в армию), ни в 13 томах «Книги памяти Псковской области», на территории которой он погиб и похоронен.

Учитывая сказанное, оценочные цифры потерь автор дает с точностью до десятых долей тысяч.

Выскажем еще одно, может быть, парадоксальное, мнение: действительных значений потерь, понесенных нашим народом в уже далекой Великой Отечественной войне, мы, по-видимому, никогда не узнаем; потеряно много времени, цена жизни на Руси всегда была весьма низкой...

Несколько слов об авторе, о его участии в битве за Ленинград и войне в целом и, следовательно, моральном праве высказывать мнение о тех событиях. В составе 372-й Новгородской (с февраля 1945 года Краснознаменной) стрелковой дивизии Г. А. Шигин принимал участие в Си-

нявинской операции 1942 года, в операциях 1943 года: «Искра» (или «Прорыв блокады Ленинграда»), Тосненской и Мгинской-43; в Новгородско-Лужской и Выборгской операциях 1944 года. Участвовал также в боях на Нарвском плацдарме и в освобождении Эстонии. 372-я дивизия была ударной, входила в состав 59, 2-й ударной, 8, 54-й и 21-й армий Волховского и Ленинградского фронтов, затем — 2-й ударной армии 2-го Белорусского фронта.

Закончил войну на 2-м Белорусском фронте в составе 2-й ударной армии (командующий генерал И. И. Федюнинский), но уже будучи в рядах 142-й Краснознаменной стрелковой дивизии, куда попал после ранения под Пултуском (Польша). Этой дивизии в марте 1945 года пришлось штурмом брать город-крепость Грауденц, а в апреле участвовать в сдерживании сильной немецкой группировки на косе Фрише-Нерунг (сейчас Балтийская коса; часть ее — в пределах Калининградской области РФ).

После взятия советскими армиями Данцига (сейчас Гданьск) немецкие войска закрепились восточнее его — в устье Вислы и основании Фрише-Нерунг, взорвав оградительные дамбы и затопив местность. Ни один советский танк не мог прорваться по единственной полузатопленной шоссейке. Пришлось «охранять» немцев. Капитулировала эта немецкая группировка 9 мая 1945 года...

Все изложенное выше и заставило взяться за перо в надежде, что приведенные в книге сведения, а также отдельные наблюдения и замечания автора будут интересны читателям и полезны дальнейшим исследователям битвы за Ленинград. Книга была закончена в 1999 году. Ее сокращенный, журнальный вариант был направлен в издательство «Нестор». Однако обещание издательства опубликовать работу в 2000 году в журнале «Клио», а затем выпустить отдельной *брошюрой* в 2001 году не было выполнено. Хотя уже появились ее гранки. Один экземпляр работы был передан в фонд Государственного музея истории Санкт-Петербурга (с сохранением авторских прав).

В предлагаемой книге в главе первой приведены основные сведения и характеристики битвы за Ленинград, рассмотрены особенности основных публикаций о ней.

В главе второй дано описание Ленинградской стратегической операции (первый период битвы за Ленинград), приведены данные о потерях войск в этой операции.

Глава третья — самая большая — состоит из 11 разделов; каждый из них содержит краткое описание одной из операций второго периода битвы за Ленинград, проведенных войсками Ленинградского и Волховского фронтов. Для каждой операции указаны или официальные цифры потерь, или дана их оценка автором. Здесь же введены относительные показатели потерь войск, описана методика получения недостающих данных, в графической форме показано, как в ходе битвы за Ленинград менялись величины общих потерь и значения относительных показателей потерь (общих и безвозвратных).

В главе четвертой описаны 4 наступательные операции, проведенные войсками Ленинградского, Волховского, Карельского, 2-го и 3-го Прибалтийских фронтов совместно с партизанами Ленинградской области в третий период битвы за Ленинград. В результате этих операций была освобождена от немецких и финских войск вся территория Ленинградской области в границах 1941 года, за исключением Приозерского и части Выборгского ее районов, откуда финские войска были выведены без боя после заключения перемирия с Финляндией.

В главе пятой — выводы и заключение — кратко суммированы основные результаты работы, приведена сводная таблица потерь войск Красной Армии и Краснознаменного Балтийского флота (КБФ) в битве за Ленинград с 10 июля 1941 года по 31 июля 1944 года.

Остается добавить, что все приводимые в книге важные сведения, неясные моменты, противоречивые данные и тому подобное снабжены ссылками на источник.

Возможно, что отдельные положения этой книги, высказывания автора по рассмотренным эпизодам битвы за Ленинград, полученные им данные вызовут возражения читателей. Автор готов вести конструктивное обсуждение таких вопросов.

Санкт-Петербург,
июнь 2003 года

ГЛАВА 1

Самое длительное сражение Великой Отечественной войны

Периоды битвы

В Большой советской энциклопедии [2] дано следующее определение понятия «битва»: «Боевое столкновение войсковых масс с целью достижения крупных военно-политических результатов». Здесь же указывается, что понятия «битва», «сражение», «операция» с середины XIX века стали употребляться как синонимы.

Такое крупномасштабное явление как битва за Ленинград состояло из ряда операций, а последние — из более мелких, локальных операций и боев. Но прежде чем перейти к их исследованию, рассмотрим, какие крупные военно-политические цели преследовало Верховное Главнокомандование Вооруженных Сил фашистской Германии (ОКВ), санкционируя наступление на Ленинград.

Как известно, планом ведения войны Германией против СССР (под кодовым названием «Барбаросса») в качестве ближайшей задачи немецких войск предусматривалось нанесение поражения Красной Армии в Прибалтике, Белоруссии и Правобережной Украине, выход наступающих объединений на линию Псков—Полоцк—Витебск—Смоленск—Киев.

Следующей задачей для левого крыла немецких войск — Группы армий «Север» — предусматривался поворот на север, захват Ленинграда и образование здесь единого фронта с армией Финляндии.

Для двух других групп армий — «Центр» и «Юг» — задача определялась по обстановке; предполагалось, что это будут наступление на Москву и выход Группы армий «Юг» к нижнему течению Дона.

Захват Ленинграда в политическом плане Гитлер рассматривал как удар по «гнезду большевизма». С военно-экономических позиций овладение городом обеспечива-

ло Германии установление контроля над всем Балтийским морем, гарантировало безопасность подвоза высококачественной железной руды из Швеции, никеля, хрома и других металлов из Финляндии (без чего было невозможно производство высококачественных вооружений). Потеря Ленинграда существенно ослабляла экономику СССР, а также создавала предпосылки для обхода Москвы с севера. Нанеся тяжелое поражение в Прибалтике войскам Северо-Западного фронта (командующий генерал-полковник Ф. И. Кузнецов), соединения группы армий «Север» 5 июля 1941 года заняли город Остров, 9 июля — Псков, то есть вышли на реку Великую, обозначенную на плане «Барбаросса» как ближайший рубеж для левого крыла немецких войск.

10 июля объединения Группы армий «Север»: 16-я армия (командующий генерал-полковник Эрнст Буш), 4-я танковая группа (командующий генерал-полковник Гёпнер) и 38-й армейский корпус 18-й армии с рубежа реки Великой вторглись в юго-западные районы тогдашней Ленинградской области. 16-я немецкая армия и приданный ей 56-й моторизованный корпус (командир корпуса генерал-полковник Эрих Майнштейн) развернули наступление в направлении Новгорода и Старой Руссы. Соединения 41-го моторизованного корпуса (командир генерал-полковник Г. Рейнгард) по Псковскому шоссе двинулись к городу Луге, а две дивизии 18-й немецкой армии — 1-я и 58-я пехотные — наступали вдоль западного берега Псковского озера по направлению Гдов—Кингисепп. Остальные два корпуса 18-й армии (командующий генерал-полковник Ханс Кюхлер) продолжили наступление в Северной Эстонии, где им противостояла сильно ослабленная 8-я армия (командующий генерал-лейтенант Ф. С. Иванов) Северо-Западного фронта.

Следует сказать, что в этот же день (10 июля) соединения Карельской армии Финляндии в составе семи пехотных дивизий и трех бригад начали в Карелии наступление на позиции 7-й армии Северного фронта [12; с. 204]. Но Юго-Западная армия Финляндии военных действий на Карельском перешейке еще не начинала.

Дата *10 июля 1941 года* и рубеж реки Великой считаются большинством исследователей *началом* битвы за

Ленинград и ее исходным рубежом. Продолжалась эта битва долгих три года и охватила большинство районов Ленинградской области и даже частично территорию Большого Петербурга (Пушкин, Павловск, Петергоф и др.).

Учитывая это, а также наличие тесных экономических связей города с окружающими территориями как с момента основания Санкт-Петербурга, так и после образования в 1927 году Ленинградской области (с включением в нее большей части территории Санкт-Петербургской, Новгородской и Псковской губерний) [17; с. 208, 267—268], автор считает возможным утверждать, что сражение шло не только за Ленинград, но и за прилежавшую к нему Ленинградскую область.

Конечно, из двух этих субъектов государства для обеих воюющих сторон важнейшим было обладание Ленинградом — крупнейшим промышленным, научным и культурным центром СССР. Учитывая это обстоятельство, решением ЦК ВКП(б) от 1930 года Ленинград был выделен из структуры Ленинградской области. Но чтобы сохранить тесные связи города и области, было решено, что «первое лицо» Ленинграда является одновременно и первым партийным руководителем Ленинградской области.

После убийства в 1934 году С. М. Кирова его сменил на этом посту А. А. Жданов.

Весь ход битвы за Ленинград и особенно блокада показали невозможность существования большого города без связи с окружающими территориями и Большой землей.

С учетом сказанного выше в качестве пространственных границ битвы за Ленинград предлагается принять границы Ленинградской области по состоянию на 1941 год. Тогда логично будет считать, что *время окончания* Ленинградской битвы определяется моментом, когда наши войска, вытесняя немецко-фашистских захватчиков (не будем стесняться этих слов!), снова вышли на рубеж реки Великой. Произошло это в конце июля 1944 года, когда соединения 3-го Прибалтийского фронта форсировали реку Великую и освободили города Остров и Псков.

Общая продолжительность битвы за Ленинград в этом случае составила 3 года и 20 дней, или 1117 календарных суток.

Отметим, что в литературе называются и другие сроки окончания битвы за Ленинград: 28 февраля, 8 и 10 августа 1944 года [26; т. 1, с. 487—493; 2; т. 14, с. 312—314] и др.

На протяжении всех трех лет на территории области и в районе Ленинграда шли непрерывные, с периодичностью в несколько месяцев, крупные операции наших войск против вторгшегося противника.

Многие исследователи битвы за Ленинград подразделяют ее на три или четыре периода. Каждый из них отличается характером стратегических задач, решаемых обеими сторонами, и самим видом боевых действий. Единства ни в числе, ни в названиях периодов также нет.

Считаем целесообразным подразделить временные рамки битвы за Ленинград на три следующих периода:

первый период — оборона Ленинграда на дальних, промежуточных и ближних рубежах. Стабилизация фронта вокруг города;

второй период — оборона Ленинграда в условиях блокады. Попытки прорыва блокады города и расширения Приладожского коридора прорыва;

третий период — полное снятие блокады Ленинграда и освобождение центральных, южных, западных, северных и северо-восточных районов Ленинградской области.

В первый, оборонительный, период войска Северо-Западного и Северного фронтов (образован 24 июня 1941 года на базе управления и войск Ленинградского военного округа; командующий фронтом генерал-лейтенант М. М. Попов), силы Краснознаменного Балтийского флота (КБФ) вели преимущественно оборонительные бои, чтобы не допустить врага к Ленинграду, выиграть время для строительства оборонительных сооружений на подступах к городу, накопить силы.

Противник, не сумев овладеть сразу Петербургом (так немецкое командование обычно называло город), установил блокаду, чтобы уморить ленинградцев голодом, а Верховное Главнокомандование Вооруженных Сил Германии объявило район Ленинграда *второстепенным театром военных действий*. Главным ТВД для вермахта становит-

ся центральный, а затем и южный участки германско-советского фронта.

Во втором, самом длительном этапе битвы, занявшим два с половиной года, войска Ленинградского, Волховского и Северо-Западного (с 20 октября 1943 года — Прибалтийский) фронтов при содействии сил Краснознаменного Балтийского флота и Ладожской военной флотилии провели более 10 наступательных операций. Их цель: полное снятие блокады Ленинграда (Любаньская операция) или частичное снятие блокады (Синявинская операция 1942 года, операция «Искра»), расширение Приладожского коридора прорыва.

Большинство этих операций из-за ограниченности выделенных Ставкой ВГК ресурсов не были результативными. По существу, это была помощь нашим другим фронтам: они препятствовали переброске соединений Группы армий «Север» на другие участки советско-германского фронта, где решалась судьба всей войны.

В этот период немецкие войска сделали еще одну попытку замкнуть второе кольцо окружения вокруг Ленинграда и соединиться с финскими войсками в районе Лодейного Поля. Потерпев неудачу, они перешли к жесткой обороне, постоянно совершенствуя свои позиции, которые удерживали до января 1944 года.

Как показано в главе третьей, сравнительно недолгая потеря Тихвина в ноябре—декабре 1941 года явилась одной из причин голода в Ленинграде и гибели сотен тысяч его жителей.

За время второго периода битвы за Ленинград на других фронтах Великой Отечественной войны отгремели такие крупнейшие сражения, как битва за Москву (октябрь 1941 — апрель 1942 года), Сталинградская битва (июль 1942 — 2 февраля 1943 года), Курская битва (5 июля — 23 августа 1943 года) и др.

Трагичные для страны и армии 1941 и 1942 годы сменились «годом перелома в войне» (1943), затем — «годом освобождения наших земель» (1944) [6, с. 149, 197]. За это время на востоке страны — на Урале, в Сибири, Казахстане — были введены в строй сотни эвакуированных предприятий оборонной промышленности, построены новые. Резко возросло производство орудий, танков,

самолетов, другого вооружения (конкретные данные можно найти в книге [29]). Все это привело к изменению военной обстановки и в районе Ленинграда.

В январе 1944 года начался последний, третий, освободительный период битвы за Ленинград. За этот сравнительно короткий период (с 12 января по 31 июля 1944 года) войсками Ленинградского, Волховского, 2-го Прибалтийского фронтов, при участии КБФ, Ладожской и Онежской военных флотилий, партизан Ленинградской области, а затем войск Карельского и 3-го Прибалтийского фронтов были проведены 4 крупные наступательные операции. В ходе их была полностью снята блокада Ленинграда, освобождены от захватчиков центральные, южные, западные районы Ленинградской области, большая часть Карельского перешейка.

Союзник Германии — Финляндия — вышла из войны.

На этом трехлетняя битва за Ленинград окончилась.

В ходе проведения операций третьего периода войска Ленинградского и 3-го Прибалтийского фронтов вступили на территорию Эстонии и Латвии. В соответствии со сделанными выше исходными положениями эти операции нами не рассматриваются.

Приведем обобщенные характеристики трех периодов битвы за Ленинград, понимая под этим понятием всю совокупность оборонительных и наступательных крупных операций, которые провели оперативные объединения Красной Армии и силы Военно-Морского Флота в районе Ленинградской области и Ленинграда с 10 июля 1941 года по 31 июля 1944 года.

Крупной операцией здесь и далее называется операция, имеющая свою цель (задачу), замысел и план действий, в реализации которой принимали участие, как минимум, две наши *общевойсковые армии*.

Как указывал генерал С. М. Штеменко [32, с. 136], который с 1942 года занимал пост начальника Оперативного управления Генерального штаба, крупные операции проводились фронтами, как правило, по директивам, подписанным Верховным Главнокомандующим И. В. Сталиным и начальником Генерального штаба (в его отсутствие — заместителем).

Краткая история битвы за Ленинград в указанные периоды излагается в главах со второй по четвертую. Наибольшее внимание уделено второму периоду, так как систематического описания его пока нет. Операции первого и частично третьего периодов в литературе о битве за Ленинград представлены более подробно.

В таблице 1 показаны основные характеристики каждого из трех периодов Ленинградской битвы.

Таблица 1

Основные характеристики периодов битвы за Ленинград

Характеристика	Периоды		
	первый	второй	третий
Начало и конец периода	10.07. — 30.09. 1941 г.	01.10.1941 — 11.01. 1944 гг.	12.01.— 31.07. 1944 гг.
Длительность периода, сут.	82	915	200
Относительная длительность периода от всей продолжительности битвы, %	7,1	81,9	17,9
Количество крупных операций:			
оборонительных	1	1	—
наступательных	—	более 10	4
Потери советских войск, тыс. чел.	344,9	1048—1061	527,5
Относительные потери от общих потерь, %	17,8	более 54,3	27,3

Дадим пояснения к таблице, необходимые для дальнейшего понимания материала. Для первого периода битвы за Ленинград в таблице указана только одна оборонительная операция. В книге [6] она названа Ленинградской стратегической оборонительной операцией. Оттуда же взята цифра общих потерь в этой операции — 344 926 человек. Фактически операция состояла из ряда крупных сражений, в которых участвовало до 7 армий Северо-Западного и Северного (Ленинградского) фронтов.

Для второго периода в таблице указано более 10 проведенных наступательных операций. Объясняется это следующим: во время этого периода войска Волховского и Ленинградского фронтов провели 10 наступательных операций против соединений 18-й армии противника. Как правило, им содействовали соединения Северо-Западного фронта, оборонявшегося южнее озера Ильмень от войск немецкой 16-й армии.

Боевые действия войск Северо-Западного фронта проходили преимущественно на территории южных районов тогдашней Ленинградской области: сначала — Демянском, позднее — Дедовичском.

Южная граница Ленинградской области с соседней Калининской областью, образованной в 1935 году, проходила примерно по линии: Новгородка, севернее Новоржева—Холм—центр озера Селигер (Большая советская энциклопедия, 1-е изд., М., 1938, т. 36, с. 554).

В первой половине 1942 года объединения Северо-Западного фронта провели Демянскую наступательную операцию. Общие потери фронта в ней составили 245,5 тысячи человек. В феврале 1943 года этот фронт снова проводит Демянскую наступательную операцию; общие его потери в ней — свыше 33,6 тысячи человек. Однако маршал Советского Союза Г. К. Жуков показывал эти операции как составную часть битвы за Москву [2, с. 23—25]. Но они проходили на территории Ленинградской области, их планы были увязаны с действиями соседнего Волховского фронта. Поэтому если их рассматривать составной частью битвы за Ленинград, количество наступательных операций наших войск во второй период увеличивается до 12 (общее количество крупных операций в битве за Ленинград — до 18). Соответственно, возрастут на 279,1 тысячи человек общие потери советских войск во второй период битвы.

В главе третьей дается краткая справка об указанных операциях в районе Демянск—Рамушево, а потери Северо-Западного фронта в Демянских операциях приплюсованы к общим потерям наших войск в битве за Ленинград (раздел: заключение).

Освещение темы в военно-исторической литературе

Установить, откуда и когда появилось понятие «Битва за Ленинград» (а также аналогичные названия «Битва за Москву», «Битва за Днепр» и др.), сейчас трудно. Из исследования материалов, о которых речь пойдет ниже, можно сделать предположение, что они появились в Ставке ВГК и Генеральном штабе.

В литературу понятие «Битва за Ленинград» введено авторами книги [25] В. П. Свиридовым, В. П. Якутовичем и В. Е. Василенко, опубликованной в 1962 году. Первые два автора — генералы, участники битвы за Ленинград, третий — журналист, бывший комбат. Генерал-лейтенант В. П. Свиридов командовал войсками 55, 67-й армий, на заключительной стадии войны — 42-й армией Ленинградского фронта. Генерал-майор В. П. Якутович в операции «Искра» командовал 13-й стрелковой дивизией, позднее «экспериментальной» 201-й стрелковой дивизией.

Боевой опыт авторов сказался на архитектонике книги и ее содержании. Начинается она характеристикой положения войск Ленинградского военного округа и Северо-Западного фронта в первые 14 дней Великой Отечественной войны. Затем следует описание основных событий битвы за Ленинград, происходивших в полосе действий Северного (Ленинградского) фронта, преимущественно в зоне ответственности 55-й, затем 67-й армий.

Действия войск Волховского фронта, который, как описано в книге, проводил свои операции в тандеме с Ленинградским фронтом, авторами практически не рассматриваются. Например, крупнейшей Любаньской операции в книге отведено полстраницы. К сожалению, не найдет читатель и анализа неудачных действий 55-й армии в операциях «Синявинская-42», «Войтолово—Мгинская» 1943 года и др.

До настоящего времени представляют определенный интерес приводимые в книге сведения о характеристиках Лужского рубежа в 1941 году, сражении за город Лугу в январе—феврале 1944 года, наступлении немецкой оперативной группы «Нарва» на наш Нарвский плацдарм в

апреле 1944 года, когда едва не погиб командующий Ленинградским фронтом генерал армии Л. А. Говоров, и др.

В заключительной, шестой, главе части III книги описан процесс капитуляции в мае 1945 года Курляндской группировки немецких войск. Возможно, здесь сказалось то обстоятельство, что рецензентом книги был генерал армии М. М. Попов, непосредственно принимавший в Курляндии капитуляцию войск Группы армий «Север» и оперативной группы «Нарва». Как видим, временные границы битвы за Ленинград в интерпретации авторов этой книги весьма широкие.

Ряд приводимых сведений требует уточнения, некоторые из них указаны по ходу изложения. В книге ощущается необоснованное пренебрежительное отношение авторов к нашему бывшему сильному противнику. Например, одним из опаснейших моментов в обороне Ленинграда была осень 1942 года. В то время немецкое командование утверждает разработанный штабом генерал-фельдмаршала Эриха Манштейна план решительного овладения Ленинградом. Этот план не был реализован ввиду начавшегося наступления войск Волховского фронта (операция «Синявинская-42»). В результате того, что соединения 55-й армии не смогли развить наступление в сторону Мги, а Невская оперативная группа (НОГ) — вовремя форсировать Неву, операция закончилась неудачно. Противник же под командованием Манштейна действовал решительно и жестко. Однако описание событий этого драматического момента в истории битвы за Ленинград авторы начинают шутливо-пренебрежительным заголовком «Манштейн в поход собрался».

Нельзя не сказать еще об одном недостатке, присущем многим публикациям о Ленинградской битве, опубликованным в советский период нашей истории. Это частое и во многих случаях недостаточно обоснованное использование выражений вроде: «Разгром немецких войск под Ленинградом» или «Разгромлено [столько-то] немецких дивизий». Так, часть III рассматриваемой книги озаглавлена «Разгром», а ее третья глава — «Разгром немцев под Ленинградом». В словаре русского литературного языка слово «разгром» определяется как «уничтожить в бою»

или «вывести из состояния боеспособности». Если мы хотим учиться на прошлых ошибках и быть справедливыми, надо признать: полного разгрома войск Группы армий «Север» под Ленинградом не было.

В ходе Ленинградско-Новгородской наступательной операции в январе—феврале 1944 года отдельные соединения Группы армий «Север» (особенно на флангах немецкой армии) понесли значительные потери и частично были уничтожены. Да, отступая под *сильным давлением* войск Ленинградского, Волховского и 2-го Прибалтийского фронтов, они также несли значительные потери. Но немецкие войска довольно организованно отошли на заранее подготовленные линии обороны «Танненберг» (в Эстонии) и «Пантера» по реке Великой, где снова почти на полгода задержали шесть армий Ленинградского фронта и четыре армии 2-го Прибалтийского фронта. В конечном счете остатки Группы армий «Север» и оперативная группа «Нарва» ушли в Курляндию, где и капитулировали 9 мая 1945 года.

Сказанное, конечно, несколько не умаляет значения победы, одержанной в битве за Ленинград в целом.

От ряда указанных выше недостатков свободна другая книга [1], выпущенная «Воениздатом» в 1964 году. Не вызывает сомнений, что ее авторы И. П. Барбашин, А. И. Кузнецов, В. П. Морозов, А. Д. Харитонов и В. Н. Яковлев имели широкий доступ к фондам архива Генерального штаба. На сегодняшний день эта книга — самое подробное описание большинства операций битвы за Ленинград. Вообще, пожалуй, в нашей послевоенной исторической литературе ей нет равных по насыщенности описания военных действий, указанию нумерации противодействующих частей, данным о вооружении, конкретике места действия и т. п. Книга снабжена почти двумя десятками крупномасштабных карт. Поскольку она постоянно цитируется в большинстве серьезных исследований битвы за Ленинград, важно выяснить источники информации, которыми пользовались авторы.

Обратимся для этого снова к книге генерала С. М. Штенко [32]. В шестой главе автор кратко характеризует основные задачи Генштаба и, в частности, его Опера-

тивного управления, структуру и методы, обеспечивавшие выполнение этих задач. Чтобы быть точными, будем прямо цитировать некоторые строки из книги С. М. Штеменко.

Главное, чем занимались службы в Генштабе, — это «естественно сбор и оценка разведывательных данных и текущей обстановки на фронтах, разработка отсюда практических предложений и распоряжений, замыслов и планов операций, планирование, обеспечение фронтов вооружением, боеприпасами и другими материальными средствами, создание резервов» [32, с. 114].

Трижды в сутки начальник Генштаба и начальник Оперативного управления докладывали Верховному Главнокомандующему И. В. Сталину о положении на фронтах и предложениях Генштаба. Третий, итоговый, доклад делался ночью, после 24 часов. Обычно на нем присутствовали члены Политбюро ЦК ВКП(б) и члены Ставки ВГК.

Ежедневная оперативная сводка «представляла собой объемистый документ до 20, а иногда и более страниц убористого машинописного текста. Сводка освещала ход боевых действий на всех фронтах до дивизии включительно, а, как известно, число дивизий в действующей армии и резерве Ставки достигало 488» [32, с. 132]. Доклады и оперативная сводка иллюстрировались двухсоттысячными картами по каждому фронту и сводной миллионного масштаба картой, отображавшей положение дел на всех фронтах сразу.

Вся текущая работа по подготовке донесений, оперативной сводки и карт проводилась под руководством легендарно-известного в штабе генерал-лейтенанта Семена Павловича Платонова. Как пишет Штеменко, генерал Платонов отличался «точностью до придиричивости», но и «умением работать очень быстро», «безукоризненным знанием обстановки в полном ее объеме» [32, с. 131]. Чтобы выполнять указанные работы, в Оперативном управлении Генштаба на каждом направлении имелась группа операторов из опытных генералов и старших офицеров, которая постоянно отслеживала ход боевых действий на фронтах направления, готовила материалы для докладов и оперативной сводки, свои предложения и т. п.

Главным редактором книги И. П. Барбашина и его соавторов был генерал С. П. Платонов, а ее авторами, по видимому, были операторы Генштаба, отвечающие за северо-западное направление.

В заключение этого экскурса отметим еще два момента, важных для работы будущих исследователей битвы за Ленинград.

«В архиве Министерства обороны тщательно хранятся тысячи страниц [итоговых сводок и донесений]; воспроизводящих полную картину борьбы наших Вооруженных Сил против гитлеровской военной машины» [32, с. 132]. И еще: «...на исходе суток помимо нашего итогового доклада в Ставку представлялись еще и боевые донесения за каждый фронт в отдельности» [32, с. 137]. Чтобы не возвращаться в этом разделе к воспоминаниям генерала Штеменко, сразу отметим, что в ней содержатся материалы, позволяющие более правильно оценить общую обстановку в конце битвы за Ленинград; они использованы в главе четвертой данной книги.

Описание битвы за Ленинград И. П. Барбашин* и другие авторы начинают с характеристики Вооруженных Сил Германии, напавших 22 июня 1941 года на СССР, и количественных характеристик группы армий «Север». Далее кратко рассказывается о неудачных оборонительных боях войск Северо-Западного фронта в Прибалтике (глава 1).

В главе второй говорится об основных операциях битвы за Ленинград с разной степенью детальности. Авторы уделили внимание боевым действиям всех фронтов северо-западного направления: Ленинградского, Волховского, 2-го Прибалтийского, отчасти Карельского. Заканчивается повествование о битве за Ленинград описанием полного снятия блокады на западных границах области и освобождением Ленинградской области от немецко-фашистских захватчиков в январе—феврале 1944 года (глава 6), на северных и северо-восточных границах области — «разгромом врага на Карельском перешейке» (глава 7) и «ос-

* Иван Петрович Барбашин известен также как автор шеститомной «Истории Великой Отечественной войны Советского Союза. 1941—1945» и книги «Боевые действия Советской Армии под Тихвином в 1941 г.».

вобождением Южной Карелии» (глава 8). Временные границы битвы за Ленинград авторы этой книги четко обозначили в «Приложении 3. Руководящий состав направления, фронтов, флота, армий и флотилий, действовавших в битве за Ленинград (10 июля 1941 — 10 августа 1944 гг.)».

Обратите внимание на еще два важных обстоятельства. Во-первых, рассматривая ход боевых действий по освобождению Ленинградской области в 1944 году, Барбашин и его соавторы заканчивают их на западе описанием событий 1 марта 1944 года, то есть выходом войск Ленинградского и 2-го Прибалтийского фронтов на линии обороны «Танненберг» и «Пантера». По-видимому, с этого момента Ставке и Генштабу было важно нацелить свой аппарат на освобождение Прибалтики и планирование «Прибалтийской наступательной операции 1944 г.» [2, т. 20].

Во-вторых, пожалуй только из материалов главы седьмой этой книги читатель может узнать подробности неудачных попыток соединений 21-й армии Ленинградского фронта выйти после 20 июня 1944 года к государственной границе 1940 года с Финляндией.

Основным недостатком книги [1] является *отсутствие данных о потерях наших войск* в операциях Ленинградской битвы, хотя (как видно из материалов выше) они им были, по-видимому, доступны. Этот недостаток присущ всем публикациям о Великой Отечественной войне советского периода. *Официальные* данные о потерях, понесенных нашими войсками в 10 крупных операциях битвы за Ленинград (с учетом Демянских операций — в 12 операциях), впервые были обнаружены в 1995 году [6]. Внимательный читатель найдет в книге [1] еще ряд штампов того времени; некоторые из них будут указаны по ходу рассмотрения операций битвы за Ленинград. Но в целом авторы этой книги объективны при описании боевых действий обеих воюющих сторон, у них мало «разгромов» противника и т. п.

Описанию наиболее важных операций битвы за Ленинград также посвящены пять глав (из 17-ти) книги [12], а также работа [21]. В первой книге рассматриваются, в основном, боевые действия войск Ленинградского фронта, во второй — Волховского, поэтому читать их надо вместе,

так как во время битвы за Ленинград эти фронты действовали в неразрывном тандеме.

Судя по выходным данным, книга [12] создана коллективом авторов, в который вошли офицеры ЛенВО, ветераны сражения за город на Неве, ленинградские журналисты и писатели; председателем редакционной комиссии являлся генерал-полковник А. И. Грибков — командующий войсками округа в 1973—1976 годах. В книге использованы документы архивов ЛенВО и Министерства обороны.

Книга [21] написана большим коллективом сотрудников Института военной истории Министерства обороны СССР. Информационной базой для нее, судя по сноскам, явились документы из Центрального архива Минобороны (ЦАМО). Широко — более 40 раз — в книге даются ссылки на издание [1]. Особенность книги [21] состоит в том, что кроме описания боевых действий объединений фронта в таких операциях, как Тихвинская, Любаньская, прорыв блокады Ленинграда, Новгородско-Лужская, отдельные главы посвящены характеристике боевых действий не только общевойсковых соединений и частей, но и артиллерии, танковых войск, авиации, инженерных войск, тыла, Ладожской военной флотилии, партизан Ленинградской области. Эта книга снабжена и обширным справочным материалом. В четырех приложениях к ней перечислен руководящий состав Волховского фронта и армий, корпусов, а также всех дивизий, входивших в его состав.

Это важно, потому что (как видно из книги С. М. Штенко) И. В. Сталиным был установлен порядок отчетности войск, при котором фронты и армии назывались по фамилиям командующих, а дивизии — по их номерам. Особенно ярко действие этого распоряжения сказалось при написании книги [1], отчасти работы [12].

При написании настоящей книги автор старался по возможности оставить в памяти потомков не только фамилии и воинские звания командиров дивизий, но и командиров полков. Ибо очень часто на этом уровне решался исход боя и операции, именно среди этих командиров были большие потери.

Следует иметь в виду, что в книгах [12] и [21] по-разному называются одни и те же операции, наблюдаются различия в датах, численности войск и т. п. Много места уделено партийной политической работе в войсках, подвигам героев и т. п. И ничего не сказано об ужасах и «грязи» войны.

Значительный объем информации о битве за Ленинград можно почерпнуть из книги [11]. Автор использовал материалы этого объема издания в основном как источник сведений о директивах Ставки ВГК фронтам, замысле операции и т. п.

Наконец, новые данные о 10 операциях битвы за Ленинград и, главное, о потерях в них наших войск можно узнать из книги [6]. Жаль, что она издана малым тиражом (25 тысяч экземпляров), и, следовательно, дошла в одном экземпляре на 10—15 библиотек. При описании большинства операций авторский коллектив книги во главе с Е. М. Чехариным приводит новые сведения и данные, бывшие раньше, как говорится, за семью печатями. К сожалению, и в этом *официальном* издании встречаются ошибочные данные, неадекватное описание операций, в 2 раза занижены данные о потерях жителей Ленинграда от голода осенью и зимой 1941-го и в первой половине 1942 года.

Статья Н. Я. Комарова «Битва за Ленинград. 1941—1944» [26; т. 1] и статья И. С. Ляпунова «Ленинградская битва. 1941—1944» [2; т. 14] содержат только самые общие сведения об этом сражении и полезны для начального ознакомления с темой.

Сведения о Ленинградской битве можно почерпнуть и из мемуаров военачальников — участников того сражения — и целого ряда сборников воспоминаний ветеранов битвы за Ленинград разного ранга, выпущенных «Лениздатом» в период с 1967 по 1990 год. Автор также использовал отдельные материалы из книг [3, 19, 30]. Как показано ниже, некоторые сведения и данные, приведенные в этих изданиях, требуют уточнения.

Суровая правда войны, малоизвестные эпизоды боев за Ленинград показаны в сборниках воспоминаний ветеранов битвы за Ленинград [7, 20, 22, 23]. Автор использовал также отдельные материалы из четырех выпусков

«Ветеран», опубликованных «Лениздатом» с 1977 по 1990 год [4, вып. 1 — вып. 4].

Поскольку последний пласт литературы — разноплановый и в нем приводятся противоречивые данные, при воссоздании картин операций автор использовал метод мозаики, дающий неплохие результаты. Суть его сводится к отбору из всего имеющегося объема информации элементов — «смальты», не вызывающих сомнений и лучше всего подтвержденных несколькими источниками, и к последующему складыванию из «смальты» общей картины — «мозаики».

ГЛАВА 2

Оборонительные операции на дальних, промежуточных и ближних рубежах. Стабилизация фронта вокруг города

Управление на начальных этапах

В первых числах июля 1941 года соединения немецкой Группы армий «Север» (командующий — генерал-фельдмаршал Вильгельм фон Лееб*) вторглись в юго-западные районы Ленинградской области (раньше назывались особым Псковским пограничным округом).

Линия Псков—Остров—Опочка со времен Новгородской и Псковской республик была защитным рубежом Российского государства. Здесь же, в Псковском пограничном округе, в довоенные годы была построена система оборонительных укреплений. Эту систему обороны вдоль реки Великой следует рассматривать как первый рубеж обороны Ленинградской области и *дальний рубеж защиты Ленинграда*. Но после ввода частей Красной Армии в страны Прибалтики и присоединения летом 1940 года Литвы, Латвии и Эстонии к СССР внимание к системе обороны в Псковском округе было утрачено. Работы по ее укреплению начались только с приближением боев к границам Псковщины.

Понеся в ходе оборонительных боев в Прибалтике большие потери в личном составе и технике, при нарушенной системе управления остатки 11-й армии Северо-Западного фронта не смогли задержать наступающие соединения группы армий «Север» на рубеже границы 1939 года и стали с боями отходить далее на восток.

* Вильгельм Йозеф Франц фон Лееб — потомственный военный; в армии с 1895 года. Звание генерал-фельдмаршала ему присвоено в 1940 году за успешное руководство действиями группы армий «Центр» в кампании против Франции.

Вынуждены были отступить, не выдержав удара 56-го моторизованного корпуса и 16-й армии противника, и объединения 27-й армии (командующий генерал-лейтенант Н. Э. Берзарин), развернутой сначала по правому берегу Западной Двины, затем отступившей на рубеж Остров, Пушкинские Горы.

Стойкое сопротивление на этом дальнем рубеже обороны оказал ряд соединений, введенных в бой из резерва. Так, дважды выбивали из города Острова немецкие части полки 111-й стрелковой дивизии под командованием полковника И. М. Иванова. Вместе с ними сражались воины 3-й танковой и 163-й моторизованной дивизий, переброшенных сюда по указанию Ставки Верховного Командования из состава Северного фронта [12, с. 201].

Можно было бы привести еще ряд примеров стойких действий соединений Северо-Западного фронта на этом дальнем рубеже обороны, в частности 46-й танковой дивизии из 27-й армии, 128-й стрелковой дивизии под командованием полковника Ф. И. Комарова и др. Последняя, пройдя всю Прибалтику, не утратила боевых качеств и, отойдя от Острова в сторону зоны действия 27-й армии, оказала помощь окруженным частям ее 24-го стрелкового корпуса. Но в целом, уступая противнику в силе, войска 11-й и 27-й армий вынуждены были отступать в сторону Луги, Новгорода и Старой Руссы.

Была разорвана также непосредственная связь между 11-й и 8-й армиями. Последняя 10 июля 1941 года заняла оборонительную позицию между Рижским заливом (севернее Пярну) и Чудским озером общей протяженностью 225 километров. Против ее войск действовали 26-й и 42-й армейский корпуса 18-й армии, имевшие задачей в сжатые сроки очистить от войск Красной Армии Северную Эстонию и овладеть главной базой КБФ — городом Таллином.

Для правильного понимания описываемых и последующих событий битвы за Ленинград напомним основные показатели сил противоборствующих сторон.

Группа армий «Север». Следует отметить, что данные о ней, приведенные в наших авторитетных изданиях, существенно различаются. Так, в книге [1, с. 19] сказано, что

группа армий «Север» в начале войны имела 42 дивизии (из них 7 танковых и 6 моторизованных), 725 тысяч личного состава, 13 тысяч орудий и минометов, не менее 1500 танков. 1-й воздушный флот, поддерживавший группу, имел 1070 самолетов. А в статье «Великая Отечественная война Советского Союза. 1941—1945» (под ред. Маршала Советского Союза М. В. Захарова) говорится: «...группа армий «Север»... — всего 29 дивизий (в том числе 6 танковых и моторизованных) — при поддержке одного воздушного флота (1070 боевых самолетов)» [2, т. 4]. От этих данных отличаются и сведения, приведенные в статье И. С. Ляпунова «Ленинградская битва. 1941—1944» [2; т. 14].

На острие наступающих немецких армий двигались хорошо вооруженные, мощные мобильные объединения. В группе армий «Север» это были: слева, в направлении на Псков, 41-й моторизованный корпус генерал-полковника Г. Рейнгарда; справа, в направлении Даугавпилс (или Двинск) — Резекне, 56-й моторизованный корпус под командованием генерал-полковника Эриха Манштейна.

Приведем краткие сведения об этом корпусе и тактике действий его командира. В состав 56-го моторизованного (по Манштейну, «танкового») корпуса входили: 8-я танковая дивизия, 3-я моторизованная дивизия, дивизия СС «Тотенкамфф» («Мертвая голова»), а также приданная корпусу 290-я пехотная дивизия [18, с. 169].

Согласно данным [1] укомплектованная немецкая пехотная дивизия имела личный состав 16 800 человек, танковая дивизия — 16 тысяч человек и моторизованная — до 14 тысяч человек [2]. Соответственно численности и боевым возможностям немецкой дивизией командовал, как правило, генерал-лейтенант.

Обладая такой силой и используя свое знание Прибалтики еще со времен Первой мировой войны, Манштейн «гнал» корпус только вперед, стараясь быть постоянно в движении («если остановиться, то будешь немедленно атакован подошедшими вражескими резервами») и прижимаясь со своим штабом к авангарду в разумных пределах.

За четыре дня наступления (22—26 июня) 56-й корпус продвинулся в Прибалтике примерно на 300 километров,

26 июня захватил город Двинск с двумя целыми мостами через реку Западную Двину, а к исходу 9 июля вышел в район Пушкинские Горы—Остров.

Конечно, как признался сам Манштейн, дивизии корпуса несли потери, особенно во время наступления вдоль укреплений старой границы 1939 года (Манштейн называл их линией Сталина).

Войска Северо-Западного и Северного фронтов, КБФ. На юго-западных границах области и в Эстонии наступающим войскам Группы армий «Север» противостояли объединения 8, 11-й и 27-й армий Северо-Западного фронта. Согласно данным, приведенным в статье И. С. Ляпунова, в них были 31 дивизия и 2 бригады. При этом к началу битвы за Ленинград в 22 дивизиях потери в личном составе и материальной части превышали 50 % [2, т. 14, с. 312—314].

На северных границах области и частично в Карело-Финской АССР двум армиям Финляндии противостояли войска 23-й и 7-й армий Северного фронта, имевшие в своем составе 8 дивизий.

К сожалению, по опубликованному в нашей печати данным трудно судить о реальной численности этих войск и соотношении различных их видов, наличии в частях современных (для того времени) видов техники.

Так, согласно статье, вышедшей под редакцией маршала Советского Союза М. В. Захарова, из 170 дивизий Красной Армии, развернутых в начале войны в пяти пограничных округах (затем — фронтах), 144 дивизии имели численность личного состава 8 тысяч человек, 19 дивизий — от 600 до 5 тысяч человек [2, т. 4, с. 389].

Несомненно одно: утвержденный штатный состав стрелковой дивизии Красной Армии был выше указанных значений. За это говорят следующие обстоятельства.

И. В. Сталин и К. Е. Ворошилов, оказавшие несомненное политическое влияние на формирование довоенной Красной Армии, использовали при этом опыт Гражданской войны, когда стрелковая дивизия имела в своем составе сначала 60 тысяч человек, затем была сокращена до 20 тысяч [26, т. 2, с. 181].

Характеризуя мероприятия по реорганизации управления войсками Красной Армии, проводимые в июле

1941 года, авторы книги [12] писали: «Штатная численность стрелковой дивизии сокращалась до 11 тысяч человек, 142 орудий и минометов и 203 автомашин» [12, с. 216].

Еще меньше опубликовано конкретной информации о состоянии, личном составе и материальной части (прежде всего — танков) механизированных корпусов, имевшихся в составе 8, 11-й и 27-й армий (соответственно 12, 3-й и 21-й мехкорпуса).

Можно напомнить, что планом развертывания бронетанковых сил Красной Армии предусматривалось создание 9 механизированных корпусов, в каждом из которых предполагалось иметь более чем 1000 танков. К началу войны этот план был реализован частично и в основном в южных военных округах. На схеме 13, приведенной в книге [12], 21-й механизированный корпус показан «без танков».

Заканчивая этот экскурс для определения соотношения сторон в начале битвы за Ленинград, приведем еще два информационных блока, которые и будем иметь в виду при дальнейшем изложении материала.

В издании [6] все операции наших войск, проведенные в первый период битвы за Ленинград, объединены в одну Ленинградскую стратегическую оборонительную операцию. Ее временные границы указаны с 10 июля по 30 сентября 1941 года. Здесь же сообщается, что общая численность войск Северо-Западного и Северного (Ленинградского) фронтов, 52-й отдельной армии и Балтийского флота *в начале операции* составляла 517 тысяч человек [6, с. 417].

Начальник Генерального штаба сухопутных сил Германии генерал-полковник Франц Гальдер после оценки реального соотношения сил на участке боевых действий Группы армий «Север» делает следующие записи в своем дневнике за 1 августа 1941 года (то есть на 41-й день войны): «У нас: 20 пехотных, 3 танковых и 3 моторизованных дивизий. У противника: 13 стрелковых и 2 танковых дивизии.

И результирующее: «Соотношение сил 3:2 в нашу пользу» [8, т. 3, кн. 1, с. 23].

Очевидно, что, давая такую оценку, генерал Гальдер как многоопытный штабист учитывал и реальную боеспособ-

ность наших соединений, количество которых, по И. С. Ляпунову, превосходило число немецких [2, т. 14, с. 312—314], и ударную силу танковых и моторизованных дивизий генерала Гёпнера.

Учитывая крайне неблагоприятное развитие обстановки на всех трех стратегических направлениях, решением Государственного комитета обороны (ГКО) 10 июля 1941 года Ставка Главного Командования Вооруженных Сил СССР была преобразована в Ставку Верховного Командования*.

В этот же день были образованы три главных командования направлений, в том числе Главное командование северо-западного направления. Главкомандующим этого направления был назначен К. Е. Ворошилов, начальником штаба — генерал-майор М. В. Захаров.

Главкомандующему северо-западного направления были подчинены силы: Северо-Западного и Северного фронтов, Балтийского и Северного флотов. Одновременно была произведена частичная замена командующих войсками фронтов и командующих армиями. Так, командующим войсками Северо-Западного фронта вместо генерал-полковника Ф. И. Кузнецова был назначен генерал-майор П. П. Собенников. Начальником штаба этого фронта являлся генерал-лейтенант Н. Ф. Ватутин.

В составе Северо-Западного фронта оставлены: 8-я армия (командующий генерал-лейтенант Ф. С. Иванов; 24 июля его сменил генерал-майор И. М. Любимов), 11-я армия (командующий генерал-лейтенант В. И. Морозов) и 27-я армия (командующий генерал-лейтенант Н. Э. Берзарин, до декабря 1941 года).

Северный флот оборонял рубежи от Баренцева моря до Финского залива общей протяженностью 1250 километров. На должности командующего войсками Северного фронта до 5 сентября оставался генерал-лейтенант М. М. Попов, в качестве начальника штаба фронта —

* 8 августа 1941 года после назначения И. В. Сталина Верховным Главкомандующим Вооруженными Силами СССР Ставка Верховного Командования преобразована в Ставку Верховного Главкомандования (далее Ставка ВГК).

генерал-майор Д. Н. Никишев. Командующему войскам фронта были подчинены (с севера на юг): 14-я армия (командующий генерал-лейтенант В. А. Фролов) в составе пяти дивизий, 7-я армия (командующий генерал-лейтенант Ф. Д. Горленко) в составе 54, 71-й и 168-й стрелковых дивизий и 23-я армия (командующий генерал-лейтенант П. С. Пшенников, с 4 августа — генерал-лейтенант М. Н. Герасимов) в составе двух стрелковых корпусов — 50-го и 19-го.

Четыре стрелковые дивизии (123, 43-я и 142-я) плюс 198-я моторизованная 23-й армии противостояли на 120-километровом участке границы с Финляндией (север Ленинградской области и частично участок Карело-Финской АССР севернее Ладожского озера) Юго-Восточной армии финнов.

7-я армия Северного фронта противостояла Карельской армии Финляндии. Начиная с 1 июля 1941 года, 142-я дивизия 23-й армии и 168-я дивизия 7-й армии вели пограничные бои с финскими войсками, пытавшимися вклиниться между этими нашими армиями.

Краснознаменный Балтийский флот (командующий вице-адмирал В. Ф. Трибуц) с 27 июня 1941 года оперативно был подчинен Военному совету Северного фронта. Главная база КБФ в это время располагалась в Таллине. Отдельные подразделения флота находились также на островах Моонзундского архипелага (острова Хийумаа, Моон, Сааремаа, или Эзель, и др). Крупная база Балтийского флота размещалась на юго-западном полуострове Финляндии Ханко (по-русски — Гангут). Для защиты этой базы и ее «морских» составляющих на Ханко находилась отдельная 8-я морская бригада численностью 10 тысяч человек, были построены прочные укрепления. Командовал бригадой полковник Н. П. Симоняк.

Анализ материалов, приведенных в книге [1] и других публикациях о начальных этапах битвы за Ленинград, показывает, что в условиях маневренной войны, навязанной противником, имели место многочисленные случаи потери управления войсками практически на всех уровнях, возник дефицит в опытных командирах. Приведем только несколько характерных примеров.

90-я стрелковая дивизия 8-й армии на границе с Восточной Пруссией занимала боевые порядки между 10-й и 125-й дивизиями. Таковым же было их расположение, когда 8-я армия отступила на правый берег Западной Двины (в районе Риги). В ходе дальнейшего отступления соединения 8-й армии отошли в Эстонию, на рубеж Пярну, Тарту, Чудское озеро, а 90-я дивизия оказалась в районе Пскова. Получив здесь приказ выдвинуться в район Лудони, дивизия, двигаясь с нарушением положений устава о боевом охранении и ведении разведки, попала под удар немецких танков и понесла большие потери.

В значительной степени потерей управления частями 22-го стрелкового корпуса 27-й армии авторы книги [1] объясняют проигрыш боя за город Порхов и сдачу его 10 июля 56-му корпусу Манштейна.

Еще один пример. В войсках 8-й армии, прорвавшейся из Эстонии, к моменту начала борьбы за Приморский (Ораниенбаумский) плацдарм «в звене полк—батальон отсутствовало 100 % командиров полков, начальников штабов и командиров батальонов» [1, с. 31, 35 и 55].

16 июля 1941 года Указом Президиума Верховного Совета СССР во всех полках, дивизиях, штабах и военных учреждениях Вооруженных Сил Советского Союза введен институт военных комиссаров, а в ротах, батареях и эскадронах — институт политруков. Как известно, они не только отвечали за политико-воспитательную работу в частях и соединениях, но и контролировали деятельность соответствующих командиров.

Значение Лужского оборонительного рубежа

Как писал генерал Э. Манштейн [18, с. 179], после занятия города Острова генерал Гёпнер поставил здесь следующие задачи командирам корпусов 4-й танковой группы: 41-й моторизованный корпус наступает через Лугу на Ленинград, 56-й корпус — через Порхов на Новгород, чтобы в Чудово перерезать магистраль Москва—Ленинград.

Выполняя этот приказ, танковые соединения 41-го корпуса противника 11 июля занимают райцентр и железнодорожную станцию Струги Красные (87 километров от Пскова), а соединения 56-го моторизованного корпуса 10 июля овладевают городом Порховом. Затем 8-я танковая дивизия корпуса, продвигаясь по левому берегу реки Шелонь, 14 июля занимает Сольцы, на следующий день выходит к реке Мшаге, которая впадает в Шелонь. Преодолеть Мшагу, как сообщили Манштейну, его танкисты не могли потому, что мост через реку был взорван русскими саперами. Это был критический момент, так как в нескольких километрах от устья Мшаги лежит небольшое село Шимск — стратегический пункт пересечения шоссе Луга—Медведь—Старая Русса и шоссе Шимск—Новгород. Займи 56-й корпус Шимск, и единственная реальная сила южнее Ленинграда — войска Северо-Западного фронта были бы разрезаны от реки Великой до озера Ильмень надвое. Был бы открыт путь на Новгород.

Но вернемся назад — к первым числам июля 1941 года.

Оценивая положение в районе Остров—Псков как критическое, 4 июля 1941 года начальник Генерального штаба генерал Г. К. Жуков передал в адрес Военного совета Северного фронта директиву Ставки Главного Командования № 91/НГШ... о подготовке обороны на подступах к Ленинграду. Согласно директиве, Северный фронт был обязан: «...немедленно занять рубеж обороны на фронте Нарва, Луга, Старая Русса, Боровичи. На этом рубеже и на предполье глубиной 10—15 километров создать сплошные заграждения и минные поля, оставив лишь пути для войск Северо-Западного фронта. Собрать больше противотанковых пушек (ПТО)... Разрешается снять часть дивизионов ПВО, включительно до Выборга»*.

5 июля 1941 года за подписью генерала армии Г. К. Жукова в адрес Военного совета Ленинградского военного округа** поступает новая директива Ставки ВГК о подго-

* Полный текст этой и других директив Ставки ВГК помещен во второй части книги под рубрикой «Архивные документы».

** В соответствии с директивой Генштаба в июле 1941 года было сформировано управление Ленинградского военного округа. Задачи округа:

товке оборонительного рубежа на подступах к Ленинграду. В ней приказывалось построить оборонительный рубеж на фронте Кингисепп, Толмачево, Огорели, Бабино, Кириши и далее по западному берегу реки Волхова. Указывалось обратить особое внимание на прочноекрытие направлений Гдов—Ленинград, Луга—Ленинград и Шимск—Ленинград. К строительству рубежа приступить немедленно. Окончание строительства — 15 июля 1941 года.

В этот же день (5 июля) Военный совет Северного фронта принимает решение о срочном строительстве Лужского оборонительного рубежа. Оборона его возлагалась на Лужскую оперативную группу (ЛОГ) под командованием генерал-лейтенанта К. П. Пядышева.

Лужский оборонительный рубеж сыграл значительную роль в общем процессе обороны Ленинграда в 1941 году. Его наиболее подробная характеристика дана в книге [25]. В то время генерал В. П. Свиридов был командующим артиллерией Северного фронта, и по долгу службы ему приходилось заниматься вопросами артиллерийского обеспечения Лужского рубежа.

Лужский рубеж протяженностью 300 километров создавался от Нарвского залива, тянулся по рекам Луге, Мшаге, Шелонь, фактически заканчивался у озера Ильмень. Мобилизованным населением Ленинграда и Ленинградской области было вырыто более 700 километров противотанковых рвов, сделано 300 километров лесных завалов, более 5 тысяч огневых дзотов (деревоземляных огневых точек) и бронеточек [25, с. 45].

Мало кому известно, что для выполнения наиболее тяжелых работ (повал леса, строительство дзотов и т. п.) были привезены с Урала и других районов СССР батальоны «трудовиков».

Конечно, когда 12—14 июля 1941 года танковые соединения Рейнгарда и Манштейна вышли к предполью

подготовка резервов, формирование и обучение частей и соединений. Командующим войсками округа был назначен генерал-лейтенант Т. И. Швалдин, начальником штаба — генерал-майор А. И. Субботин. В августе 1941 года управление округа было расформировано [12, с. 211].

Лужского рубежа, строительство его было еще далеко от завершения. Важно, что к этому моменту рубеж успели занять 177-я стрелковая дивизия под командованием полковника А. Ф. Машошина (район города Луги и предполье), 191-я стрелковая дивизия (правое крыло рубежа — у Кингисеппа), 1-я дивизия народного ополчения (между Балтийской железной дорогой и селом Медведь), части 1-й отдельной горнострелковой бригады (район Медведь—Шимск—озеро Ильмень). На защиту рубежа были брошены курсанты Ленинградского пехотного училища имени С. М. Кирова и Ленинградского стрелково-пулеметного училища. Они заняли позиции между Лугой и Большим Сабском, примерно 100—120 километров фронта [12, с. 206, 208].

В районе Луги создается особая артиллерийская группа под командованием полковника Г. Ф. Одинцова. Сюда же направляются с Карельского перешейка соединения 10-го механизированного корпуса под командованием генерал-майора И. Г. Лазарева и 237-я стрелковая дивизия (командир генерал-майор Д. А. Попов), снятая с петрозаводского направления.

Для устойчивости обороны фронта такой протяженности, тем более не законченного в инженерном отношении, этого, конечно, было недостаточно. Забегая вперед, можно отметить, что Волховский фронт, имевший такую же протяженность, в 1942 и 1943 годах имел в своем составе от 25 до 36 стрелковых дивизий. Правда, он постоянно наступал.

Первая фаза ожесточенных боев на Лужском рубеже началась 12 июля 1941 года. В этот день соединения немецкого 41-го корпуса, тесня отступающие от Пскова 111-ю и 90-ю дивизии, вышли на реку Плюсса и заняли поселок и железнодорожную станцию Плюсса (93 километра от Пскова). Этот рубеж был границей предполья для Лужского сектора обороны (см. схему 1).

Части 177-й стрелковой и 24-й танковой дивизий после двухдневных боев сумели восстановить позиции по реке Плюссе. Большую роль в отражении натиска танков 1-й и 6-й немецких танковых дивизий сыграла артиллерийская группа полковника Г. Ф. Одинцова [12, с. 206].



Схема 1. Боевые действия на лужском и новгородском направлениях 10—30 июля 1941 года

Не добившись успеха на лужском направлении, немецкое командование 41-го механизированного корпуса скрытно, проселочными и лесными дорогами перебрасывает в район Кингисеппа 6-ю и 1-я танковые дивизии. 14 июля 6-я немецкая танковая дивизия форсирует реку Лугу и захватывает плацдарм у деревни Ивановское. Подоспевшая сюда 2-я Московская дивизия народного ополчения героически атаковала противника, но сбить с плацдарма не смогла.

Несколько дней, вплоть до 17 июля, продолжался ожесточенный бой отряда курсантов Ленинградского пехотного училища имени С. М. Кирова с частями 1-й танковой дивизии противника, пытавшейся форсировать реку Лугу в районе селения Большой Сабск. Курсанты стойко держались благодаря своевременно подготовленной системе зигзагообразных траншей в полный рост, укрытиям и т. п. В дальнейшем генерал Рейнгард, оставив заслоны у Большого Сабска, концентрирует силы 41-го корпуса на плацдарме у деревни Ивановское, чтобы прорваться к шоссе Кингисепп—Красное Село, и по нему — к Ленинграду.

14 июля по приказу Главкома направления К. Е. Ворошилова часть соединений Северо-Западного фронта (включая три дивизии, переданные из Северного фронта) нанесли контрудар по 56-му моторизованному корпусу генерала Манштейна. 70-я стрелковая дивизия под командованием генерал-майора А. Г. Федюнина, считавшаяся одной из лучших в Ленинградском военном округе, нанесла удар из Уторгош в сторону Сольцы, 237-я стрелковая дивизия (командир генерал-майор Д. А. Попов) и 21-я танковая дивизия (командир полковник Л. В. Бунин) — из района Гордища в направлении Ситни.

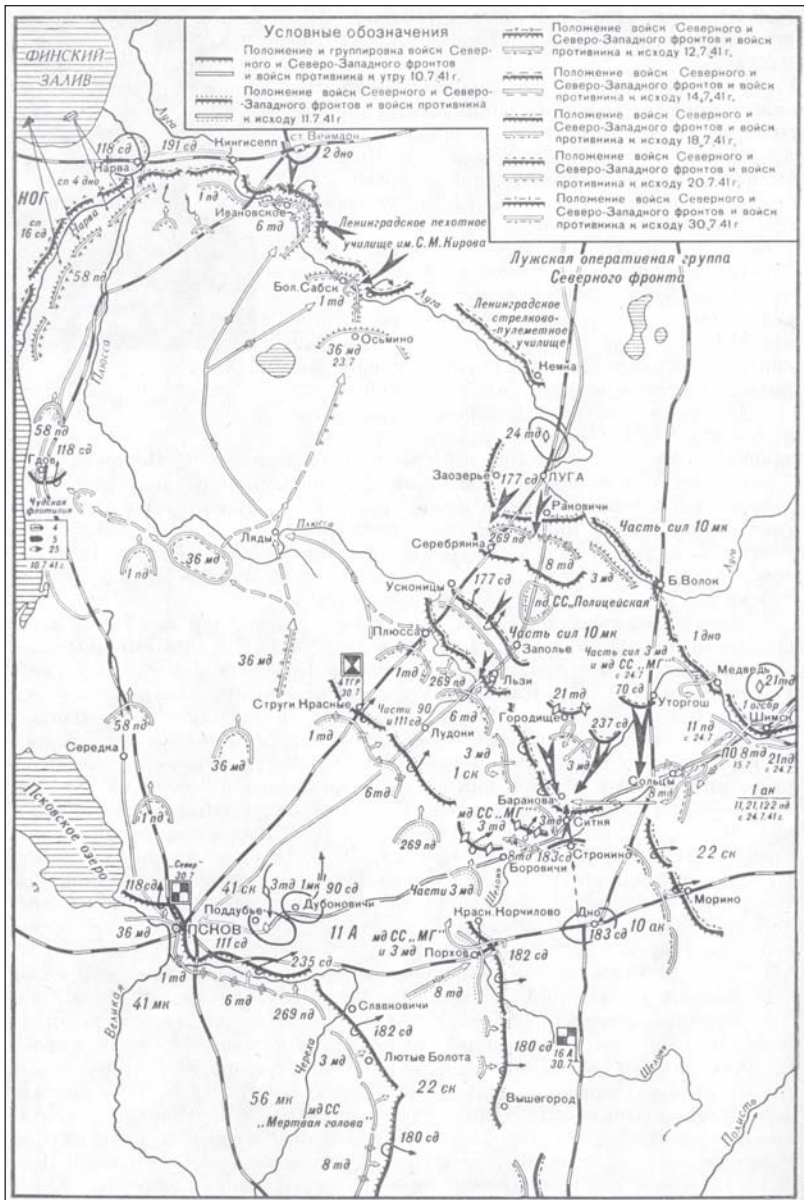
С юга на Ситню наступали части 183-й стрелковой дивизии 27-й армии. С воздуха наступающие соединения поддерживались четырьмя авиационными дивизиями Северо-Западного и Северного фронтов и 1-м дальним бомбардировочным авиационным корпусом.

Во всех книгах, посвященных битве за Ленинград, с разной степенью эмоциональности описываются результаты этого контрудара: от слов «разгром 56-го корпуса», «про-

тивник... отброшен в западном направлении на 40 километров» до «8-я танковая дивизия была окружена, ей удалось вырваться из котла ценой огромных потерь» и т. д. При этом упускается из виду одно обстоятельство: бросая в бой указанные соединения, Главком направления одновременно лишил себя единственного боеспособного резерва. И когда немецкие войска в составе более двух полноценных корпусов перешли в наступление на новгородском направлении, им противостояла только вновь сформированная из «остатков» 70, 128, 237, 1-й горнострелковой, 21-й танковой (уже без танков!) дивизий 48-я армия, имевшая всего 6235 человек личного состава, 5 тысяч винтовок, 104 пулемета и 31 орудие [1, с. 60].

Дальнейшее известно: имея такого противника, ударная подвижная группировка 16-й немецкой армии не только заняла Новгород, перерезала все магистрали Москва—Ленинград, но и вышла в конце августа на ближние подступы к Ленинграду, а в начале сентября замкнула кольцо блокады города.

Обычно считается, что «возросшее сопротивление советских войск заставило командование группы армий «Север» 19 июля приостановить наступление на Ленинград до подхода соединений 18-й армии» [12, с. 210]. Это не совсем точно.

Да, наступила определенная стратегическая пауза с перегруппировкой войск. Но продолжались бои и на Лужском рубеже, и в западных и южных районах Ленинградской области, части 8-й армии сражались в Эстонии и на ее островах.

Так, до 30 июля 177-я дивизия продолжала упорные бои с 269-й пехотной дивизией, наступавшей на Лугу. За 18 дней наступления противник продвинулся здесь на 30—40 километров, выйдя в окрестности города Луги.

Отступающая под давлением 1-й и 58-й пехотных дивизий 118-я стрелковая дивизия 11-й армии 19 июля оставила Гдов, к исходу месяца заняла оборонительные позиции в районе города Нарвы — на правом фланге Лужского рубежа (см. схему 1).

Продолжали вести активные наступательные действия на юге Ленинградской области объединения 16-й армии

противника. 19 июля соединения 1-го армейского корпуса этой армии с боем занимают город Дно — узел пересечения железных дорог Ленинград—Витебск и Бологое—Валдай—Старая Русса—Псков. Отметим, что до февраля 1944 года Дно станет одной из основных баз снабжения войск 16-й армии.

В материалах книг [1; 15] отмечается упорная оборона частей 182-й стрелковой дивизии в боях за город Дно, где немцы использовали и парашютный десант.

20 июля соединения 16-й армии, тесня к востоку части 27-й армии Северо-Западного фронта, овладели железнодорожной станцией Дедовичи.

Подтянув в район Шимска соединения 1-го армейского корпуса (11, 21, 122-я пехотные дивизии) 16-й армии, противник 19 июля возобновил наступление в сторону Новгорода. В своем дневнике генерал Гальдер делает следующую запись за 27 июля: «Группа армий “Север”. Наши войска вышли к озеру Ильмень... На участке корпуса Манштейна противник оказывает упорное сопротивление» [8].

В последующие дни противник прекращает атаки и здесь. Временное затишье длится до первой декады августа. Фронт юго-западнее и южнее Ленинграда установился в конце июля по линии Нарва — река Луга (за исключением деревни Ивановское) — по рекам Мшаге и Шелонь.

Героическая месячная оборона промежуточного Лужского рубежа позволила руководству обороной Ленинграда решить ряд первоочередных задач. Укажем главные из них.

Во-первых, это формирование новых воинских соединений, их обучение. Были сформированы 272, 281-я стрелковые и 25-я кавалерийская дивизии.

Во-вторых, начиная с 29 июня, проводится создание массового народного ополчения. За короткий срок в Ленинграде в народное ополчение записались 160 тысяч человек. Было сформировано 10 дивизий, 16 отдельных артиллерийско-пулеметных батальонов, 7 партизанских полков. Часть ополченцев пополнила поредевшие ряды частей и соединений. Для проведения этой сложной и важной работы было создано управление Ленинградской ар-

мии народного ополчения под командованием генерал-майора А. И. Субботина. Как показано выше, уже во второй декаде июля две дивизии народного ополчения встали в ряды защитников Лужского рубежа.

В-третьих, для защиты Ленинграда с юга проводится формирование двух новых армий — 42-й и 55-й. Управление 42-й армией создано к 3 августа на базе упраздненного 50-го стрелкового корпуса 23-й армии. Командующим армией назначен генерал-майор В. И. Щербаков. На базе также упраздненного управления 10-го механизированного корпуса сначала создается управление Слуцко-Колпинской оперативной группы, которая 2 сентября преобразуется в управление 55-й армии. Ее командующим назначается генерал-майор танковых войск И. Г. Лазарев. На плечи воинов этих новых армий в сентябре 1941 года легла задача остановить на южных подступах к Ленинграду немецкие соединения Гёпнера и Кюхлера.

В-четвертых, одновременно с совершенствованием укреплений Лужского рубежа по решению Военных советов Северо-Западного направления и Северного фронта строятся оборонительные линии в непосредственной близости от Ленинграда. В июле начато строительство Красногвардейского укрепрайона (УР). Для этого снова мобилизуется население Ленинграда и области — до 500 тысяч человек.

Приказом Главкома направления от 23 июля руководство строительством Красногвардейского укрепленного района возлагается на генерал-майора П. А. Зайцева и на начальника инженерного управления Северного фронта подполковника Б. В. Бычевского [12, с. 212].

Следует отметить, что и сейчас, спустя более 60 лет, в истории Красногвардейского (сейчас Гатчинского) УР многое остается неясным. По замыслу командования Северного фронта, по-видимому, он должен был служить вторым, после Лужского, оборонительным поясом на важнейшем направлении Луга—Ленинград. На северо-востоке он должен был переходить в Слуцко-Колпинский сектор.

Но, как видно из директивы Ставки ВГК № 001226 от 24 августа, подписанной И. В. Сталиным и начальником

Генерального штаба Б. М. Шапошниковым*, в Москве поворот Красногвардейского УР от Пижмы (южнее Гатчины) на Колпино считали невыгодным и приказали «продолжить укреплять линию западного фаса УР от Пижмы на Лисино, на Любань и далее на деревню Лезна на реке Волхов». Нет необходимости пояснять, что все это осталось только в проекте. Противник, располагая хорошей воздушной разведкой (это видно из материалов генерала Гальдера [8]), в ходе августовского наступления предпочел обойти Красногвардейский УР. Наряду с указанными выше мерами командование Северного фронта использует паузу для укрепления Лужского рубежа. В целях повышения управляемости частями и соединениями, занявшими рубеж, весь Лужский рубеж 23 июля подразделяется на три сектора (затем «участка»): Кингисеппский под командованием генерал-майора В. В. Семашко, Лужский под командованием генерал-майора А. Н. Астанина и восточный под командованием генерал-майора Ф. Н. Старикова.

Состав защитников Лужского рубежа пополняется новыми соединениями. Сюда выводится пополненная 90-я стрелковая дивизия, присланные из резерва Ставки 268-я, затем 281-я стрелковые дивизии (Кингисеппский сектор). Две другие дивизии из резерва Ставки — 272-ю и 265-ю стрелковые — Главком направления К. Е. Ворошилов направил на усиление 7-й и 23-й армий, соответственно оставшись опять без резервов. И наконец по указанию Ставки ВГК для защиты новгородского направления 8 августа срочно формируется 48-я армия. Она подчинена командованию Северо-Западного фронта [12, с. 211].

Стратегическая пауза южнее и юго-западнее Ленинграда закончилась 8 августа 1941 года, когда войска группы армий «Север» возобновили наступление на ленинградском,

* В середине июля 1941 года генерал армии Г. К. Жуков был отстранен от руководства Генштабом и затем назначен командующим войсками Резервного фронта. Начальником Генерального штаба назначается маршал Советского Союза Борис Михайлович Шапошников; на военной службе с 1901 года.

новгородском и старорусском направлениях. Дальнейший ход военных действий за Ленинград можно свести к следующим основным фазам (или этапам):

прорыв Лужского рубежа и выход противника на ближние рубежи обороны города. Установление блокады Ленинграда;

отбитие попыток противника овладеть Ленинградом. Стабилизация фронта вокруг города.

Прежде чем перейти к описанию событий указанных фаз (или этапов), остановимся кратко на характеристике боевых действий, которые вели войска Северного фронта и силы Балтийского флота на других театрах военных действий.

Боевые действия в Эстонии и севернее Ленинграда

После занятия Пскова и развития наступления 41-го и 56-го моторизованных корпусов на лужском и новгородском направлениях была потеряна непосредственная связь между 8-й и 11-й армиями Северо-Западного фронта. Учитывая это, 13 июля 1941 года Ставка переподчинила 8-ю армию и 41-й стрелковый корпус (111, 118, 235-ю и 90-ю дивизии) 11-й армии командованию Северного фронта.

Несмотря на большие потери, понесенные в боях в Прибалтике, и широкий фронт обороны (у 10-го стрелкового корпуса слева — 100 километров, у 11-го стрелкового корпуса справа — примерно 80 километров), соединения армии стойко оборонялись. Поэтому командующий 18-й немецкой армии вынужден был довести наступающую группировку до пяти пехотных дивизий. 22 июля противник, имея многократное преимущество в живой силе и вооружении, перешел в наступление и окружил соединения 11-го корпуса. Последним удалось прорвать окружение, но затем немецкие войска отрезали 10-й и 11-й корпуса друг от друга и вышли 7 августа на берег Финского залива в районе Кунды.

Части 10-го стрелкового корпуса отошли в направлении Таллина, 11-го корпуса — в сторону Нарвы.

14 августа Главком направления К. Е. Ворошилов возлагает ответственность за оборону Таллина на Военный совет Балтийского флота. Строительство оборонительных сооружений Военным советом флота поручено инженерному отделу. К работам привлекалось и население Таллина.

В обороне Таллина участвовали до 27 тысяч человек. Из них 16 тысяч — моряки Балтфлота. Полагая, что 2—2,5 тысячи человек приходилось на рабочие эстонские и латышские полки, принимавшие участие в обороне, на долю 10-го стрелкового корпуса остается численность 8,5—9 тысяч человек.

20 августа соединения немецкой 18-й армии (среди них такие, считавшиеся лучшими, как 291, 61-я пехотные дивизии) возобновили наступление на внешний обвод обороны Таллина, прорвали его и 27 августа начали артиллерийский обстрел кораблей Балтийского флота, стоявших на рейде.

28 августа Балтийский флот покидает Таллин, увозя остатки частей 10-го корпуса (10-я и 16-я стрелковая дивизия).

Эвакуация проходила под непрерывным огнем воздействием немецких войск и авиации. Были большие потери. В Кронштадт пришло около 90 % боевых кораблей. Но транспортные и вспомогательные суда при прорыве имели большие потери. 18 тысяч бойцов, прибывших из Таллина на кораблях, и личный состав Балтийского флота активно включились в оборону Ленинграда» [12, с. 232].

В статье Ю. И. Чернова «Оборона Таллина. 1941» указано, что на переходе в Кронштадт погибло 34 транспортных и вспомогательных судов из 67, или примерно 50 % [2, т. 25, с. 236].

В третьем выпуске сборника «Ветеран», выпущенном «Лениздатом» в 1984 году, Ф. И. Бедриков, вспоминая бои за Таллин, писал: «Потери на переходе Таллин—Кронштадт были огромны: из 195 кораблей, транспортов и вспомогательных судов 53 погибли; из состава людей, ступивших на палубу, погиб почти каждый пятый» [4].

Только на одном транспорте «Казахстан», зажженном немецкими летчиками, находились 5000 человек.

После ухода Балтийского флота из Таллина на островах Моонзундского архипелага, что лежат западнее побережья Эстонии (Хийумаа, Муху, Сааремаа, Вормси), остался примерно 24-тысячный гарнизон из частей 8-й армии и моряков-балтийцев, а также 1-й минно-торпедный авиационный полк ВВС КБФ. Гарнизон имел 16 береговых батарей, торпедные катера и тральщики, авиацию, которые совместно с морской базой на полуострове Ханко препятствовали немецкому флоту осуществлять перевозки грузов и войск для группы армий «Север», контролировать весь Финский залив.

Весьма раздражали правительство Германии и налеты на Берлин, Штеттин, Кольберг, которые совершали морские летчики с острова Сааремаа. Старшее поколение еще помнит ободряющие сводки «Совинформбюро» по этому поводу. Поэтому с 6 сентября 1941 года немецкое командование начинает систематическую борьбу за Моонзундский архипелаг. В наступлении были задействованы части двух пехотных дивизий, корабли немецких ВМС (до крейсеров и эсминцев), воздушно-десантные части.

Гарнизоны островов под общим командованием генерал-лейтенанта А. Б. Елисеева стойко оборонялись, но, уступая превосходящим силам противника, вынуждены были оставлять остров за островом. 18 октября, или спустя полтора месяца после начала немецкого наступления, Военный совет Балтийского флота отдал приказ об эвакуации с последнего острова — Хийумаа. 19—22 октября с Хийумаа были вывезены 500 человек гарнизона и ушли легкие суда на полуостров Ханко и остров Осмусаар.

Так закончилась, по существу, еще одна, предпоследняя, попытка Российского государства прочно утвердиться на берегах Балтики, начатая пять веков назад великим князем Иваном III Васильевичем и особенно его внуком Иваном IV Васильевичем (по прозвищу Грозный).

Оборона Моонзундского архипелага и боевые действия 8-й армии в Эстонии по защите Таллина временно сковали часть сил группы армий «Север» и тем самым ослабили немецкую группировку под Ленинградом.

Боевые действия севернее и северо-восточнее Ленинграда

26 июня 1941 года Президент Финляндии Ристо Рюти официально объявил о начале войны между Финляндией и СССР. В ночь на 1 июля финские войска начали наступление севернее Ладожского озера в районе Лахденпохья, стремясь разъединить соединения 7-й и 23-й армий Северного фронта (см. схему 2). Эти атаки частями 142-й стрелковой дивизии (23-я армия) и 168-й дивизии (7-я армия) были отбиты.

10 июля одновременно с началом наступления немецких объединений группы армий «Север» с рубежа реки Великой перешла в наступление Карельская армия Финляндии. Против трех наших дивизий — 142, 168-й и 71-й — наступали три финских корпуса в составе семи пехотных дивизий, двух пехотных и одной кавалерийской бригады.

Фронт обороны наших дивизий был весьма растянут (например, у 142-й дивизии, которой командовал генерал-майор С. П. Микульский, он составлял 59 километров), а строительство долговременных железобетонных сооружений на границе 1940 года не было закончено [12, с. 214 и 3, с. 4].

Согласно приказу Главнокомандующего Вооруженными Силами Финляндии маршала К. Г. Маннергейма, Карельская армия должна была разбить части Северного фронта, действующие севернее Ладожского озера (см. схему 2), затем развивать наступление в направлении Олонца и Лодейного Поля.

В результате семидневных ожесточенных боев финским соединениям, имевшим превосходство в силах, 16 июля удалось прорваться к северо-восточному берегу Ладожского озера и расчленил войска 7-й армии. Часть армии с боями отходила к Петрозаводску, другая — на юг, к реке Свирь. 168-я стрелковая дивизия под командованием полковника А. Л. Бондарева и полк 71-й стрелковой дивизии, отрезанные от основных сил 7-й армии, полтора месяца стойко сражались в районе города Сортавала, сковывая значительные силы финской армии. Наиболее подробное описание этих боев содержится в книге генерала

С. Н. Борщева [3]. Накануне войны, закончив Военную академию имени М. В. Фрунзе, капитан Борщев был направлен в 168-ю дивизию начальником оперативного отдела штаба дивизии, то есть он «владел обстановкой» лучше других.

В разгар боев, которые вела на северо-восточном побережье Ладоги «группа Бондарева», 31 июля начал наступление 2-й армейский корпус Юго-Восточной армии финнов. Продвигаясь к северо-западному побережью Ладожского озера, соединения корпуса должны были окружить оборонявшиеся здесь советские части, затем развивать наступление в направлении реки Вуоксы, форсировать ее и выйти в тыл Выборгской группе войск Северного фронта.

Оборонявшиеся здесь соединения Северного фронта, имевшие широкий фронт обороны и ослабленные снятием шести дивизий для укрепления Северо-Западного фронта и Лужского рубежа, долго сдерживать противника не могли и были отеснены на северо-западное побережье Ладоги.

Финские войска стали развивать наступление в сторону Хийтолы и Кексгольма (сейчас Приозерск), перерезали железную дорогу Сортавала—Хийтола и Хийтола—Выборг [12, с. 214—215].

По данным С. М. Борщева, 10 августа 1941 года, или одновременно с наступлением группы армий «Север» на Лужский рубеж, войска Карельской армии финнов перешли в наступление на лахденпохьском направлении. В этот день они овладели городом Лахденпохья, вышли на берег Ладожского озера, отрезав «группу Бондарева» 7-й армии от частей 142-й стрелковой и 198-й моторизованной дивизий 23-й армии (с 4 августа ею командовал генерал-лейтенант М. Н. Герасимов).

Полковник А. Л. Бондарев включил в свою группу кроме 367-го стрелкового и 230-го артиллерийского полков 71-й дивизии также 708-й полк 115-й дивизии, отошедшей в район Сортавалы. Располагая этими силами, на узкой полоске побережья его группа стойко оборонялась до середины августа 1941 года. Как вспоминал С. Н. Борщев: «Против нас были сосредоточены до шести пехотных ди-

визий, восемь артиллерийских и минометных полков, четыре артиллерийских дивизиона и два полка пограничной стражи.

Немецкие и финские летчики, отбомбив наши позиции, сбрасывали листовки на русском языке, в которых угрожали утопить нас в озере, если мы не сдадимся» [3, с. 12].

В период с 15 по 21 августа вся «группа Бондарева» организовано, увозя материальную часть, была эвакуирована средствами Ладожской военной флотилии (ЛВФ)* на остров Валаам, а затем перевезена в поселок им. Морозова, что лежит у истока Невы. При этом командование 168-й дивизии сумело сохранить 9700 бойцов; судьба 30 человек из прикрытия при эвакуации осталось неизвестной.

Через несколько дней, уже в районе Слукк (Павловск)—Колпино, воины 168-й стрелковой дивизии сдерживали натиск немецких дивизий группы армий «Север», рвавшихся к Ленинграду.

Однако вернемся немного назад. 10 августа части 115-й стрелковой и подтянутой сюда 265-й стрелковой дивизий наносят удар по соединениям 2-го армейского корпуса финнов, чтобы освободить из окружения части 142-й стрелковой и 198-й моторизованной дивизий. Но безуспешно. Затем части этих соединений с 15 по 23 августа были эвакуированы на судах ЛВФ в район Саунсаари (см. схему 2). Соединения 2-го корпуса финнов, отразив контрудар наших войск, приближаются к Вуоксинской водной системе, форсируют ее и выходят на оперативный простор на Карельском перешейке.

Одновременно переходит в наступление против Выборгской группировки (123, 43-я и часть сил 115-й стрелковых дивизий) 4-й армейский корпус Юго-Восточной армии Финляндии. С тыла нашей группировке угрожают соединения финского 2-го армейского корпуса [12, с. 214].

* Ладожская военная флотилия (ЛВФ) развернута в соответствии с приказом № 00170 от 5 июля 1941 года. Народного комиссара Военно-Морского Флота Н. Г. Кузнецова. Командовал ЛВФ с октября 1941 года по август 1944 года капитан 1 ранга (с января 1944 года контр-адмирал) В. С. Чороков.

Создается чрезвычайно опасная обстановка к северу от Ленинграда, грозящая новой потерей Карельского перешейка и выходом финских войск на ближние рубежи обороны Ленинграда. Финальная часть этих событий будет рассмотрена ниже.

Прорыв Лужского рубежа и выход противника на подступы к Ленинграду. Установление блокады города

Затишье на Лужском рубеже обороны закончилось в конце первой декады августа 1941 года. Пауза была обусловлена, конечно, не столько тем, что противник «зализывал раны» после контрудара по 56-му моторному корпусу под Сольцами и Ситней (как писали советские военные историки), а тем, что с 10 июля проходило одно из крупнейших сражений войны — Смоленское, в котором были задействованы в том числе объединения: 16-й армии и части 3-й танковой группы, — их планировалось использовать в наступлении на Ленинград. К указанному времени центр боевых действий в Смоленском сражении сместился к югу, и Гитлер как Главнокомандующий ВС Германии начинает торопить с окончанием битвы за Ленинград.

Генерал Гальдер в дневнике за 23 июля 1941 года писал: «В настоящий момент Москва фюрера абсолютно не интересует, а все его внимание привлечено к Ленинграду».

Согласно Гальдеру, 30 июля Гитлер подписал директиву ОКВ № 34, в которой приказано: «Группе армий «Север» продолжить наступление на Ленинград, окружить его и установить связь с финской армией. Группе армий «Центр» — перейти к обороне».

Указанные выше задачи для группы армий «Север» подтверждены и в «дополнениях к директиве № 34 от 12 августа 1941 г.» [8, с. 214, 271].

Таким образом, новым моментом стало то, что наряду с прямым наступлением на Ленинград войска группы армий «Север» должны были окружить город с юго-востока и востока, заняв проход между озерами Ильмень и Ладожским. Чтобы выполнить последнюю

задачу, 16-я армия усиливалась 39-м моторизованным корпусом генерал-полковника Шмидта, хорошо проявившим себя в боях в Белоруссии и в Смоленском сражении. В этот корпус входили 12-я танковая, 18-я и 20-я моторизованные дивизии.

К указанному времени закончилась перегруппировка немецких войск. В район Шимска перед Восточным сектором перемещается 28-й армейский корпус 16-й армии, действовавший ранее против 22-й армии Западного фронта. Из Эстонии подтягиваются соединения 18-й армии, выдавливающие остатки 11-го стрелкового корпуса 8-й армии и нацеленные на Кингисеппский сектор. 6-я танковая и основные силы 1-й танковой дивизий сосредоточиваются на плацдарме у деревни Ивановское; 58-я пехотная дивизия немцев нацеливается на Кингисепп.

Как вспоминал генерал Э. Манштейн [18], 26 июля в его штаб прибыл генерал-полковник Фридрих Паулюс — один из основных разработчиков плана «Барбаросса», занимавший тогда должность 1-го оберквартирмейстера Генштаба сухопутных сил (эквивалентна нашему начальнику Оперативного управления Генштаба). После инспектирования состояния 56-го механизированного корпуса последний был переориентирован на Лугу.

8 августа после сильной артиллерийской подготовки перешли в наступление на Лужский рубеж фланговые группировки противника. 9 августа соединения 16-й армии занимают город Старую Руссу (расположен на реке Ловать, в 99 километрах южнее Великого Новгорода).

Три дня сдерживали натиск 1-й и 6-й танковых, 36-й моторизованной дивизий, наступавших с плацдармов у деревни Ивановское и Большой Сабск, части 90-й стрелковой дивизии, подразделения 2-й дивизии народного ополчения, остатки отряда курсантов Ленинградского пехотного училища. Бои велись при полном господстве в небе немецкой авиации.

Под сильным давлением превосходящих сил противника защитники этого участка Кингисеппского сектора стали отходить на восток и на север. 12 августа противник вводит здесь дополнительную 8-ю танковую дивизию (ранее входила в состав 56-го моторкорпуса). Ей удалось

занять железнодорожную станцию Молосковичи (между Веймаром и Волосово). Назревала угроза перехвата противником шоссе Красное Село—Кингисепп—Нарва.

10 августа после сильной артподготовки перешли в наступление на Лужский сектор рубежа, которым командовал генерал-майор А. Н. Астанин, 56-й моторизованный корпус и 269-я пехотная дивизия немцев. Но воины 177-й стрелковой дивизии полковника А. Ф. Машошина, поддержанные частями 24-й танковой дивизии и артиллерийской группой под командованием генерал-майора артиллерии С. А. Краснопевцева, стойко удерживали свой рубеж обороны, нанося большой урон противнику.

В дневнике генерала Гальдера за 10 августа появляется запись: «Войска группы армий «Север» перешли в наступление, встречая сильное сопротивление противника» [8, с. 259].

В эти дни Ставка ВГК, чтобы помочь войскам Северного фронта, директивно приказывает начать наступление в направлении на Морино (железнодорожная станция на участке Старая Русса—Дно) силами выделенной из резерва Ставки 34-й армии и левого крыла 11-й армии. 12 августа указанные объединения перешли в наступление и отбросили противника на 40 километров.

Чтобы остановить наступление 34-й и 11-й армий Северо-Западного фронта и ликвидировать результаты их продвижения, командование группы армий «Север» срочно снимает с лужского направления две моторизованные дивизии 56-го корпуса и перебрасывает их на помощь 10-му армейскому корпусу 16-й армии, атакованному войсками 34-й армии. При этом 8-я танковая дивизия остается в составе 41-го моторизованного корпуса и, как говорилось выше, участвует в наступлении на Кингисеппский сектор. Одновременно, по данным генерала Гальдера (запись от 19 августа 1941 года), Гитлер приказал перебросить 39-й корпус генерала Шмидта в Группу армий «Север» — на новгородское направление.

Чтобы не возвращаться более к боевым действиям войск Северо-Западного фронта в 1941 году, отметим, что соединениям 16-й армии и 56-го моторизованного корпу-

са Манштейна в результате контрнаступления удалось вновь выйти на реку Ловать и форсировать ее. В дальнейшем соединения 56-го корпуса в ходе «тяжелых боев» (по Манштейну) форсировали реку Пола и вышли к юго-восточному райцентру Ленинградской области — Демянску. В оперативных сводках обеих воюющих сторон в 1942 и 1943 годах названия «Демянск», «район Демянска», «Лычково» будут многократно повторяться.

К середине сентября 1941 года соединения 11, 34-й и 27-й армий Северо-Западного фронта остановили продвижение соединений 16-й армии на рубеже южный берег озера Ильмень, восточнее станции Лычково, восточнее Демянска, озеро Селигер. С 23 августа 1941 года командующим войсками Северо-Западного фронта назначен генерал-лейтенант П. А. Курочкин.

Слабая 48-я армия, вдобавок только что организованная, не могла сдержать натиск двух полноценных немецких корпусов — 1-го и 28-го — и стала отступать к Новгороду и в сторону Батецкой.

16 августа немецкие части ворвались в Новгород. В этот же день на правом фланге Лужского рубежа соединения 18-й армии противника занимают Кингисепп и Нарву; части 11-го стрелкового корпуса 8-й армии оставляют Эстонию и переходят на правый берег реки Нарвы.

20 августа соединения 16-й армии занимают Чудово, прервав железнодорожное и автомобильное сообщение между Ленинградом и Москвой. После этого 1-й и 28-й корпуса 16-й армии собираются наступать на Ленинград, а подошедшие соединения 39-го моторизованного корпуса — выйти на берег Ладожского озера и соединиться с финскими войсками.

Быстро продвигаясь по шоссе Москва—Ленинград, противник 25 августа занимает город Любань, а 29 августа выходит на ближние подступы Ленинграда в районе Слуцк—Колпино (26 километров от Ленинграда). Так немецкие войска вышли к городу с направления, с которого их менее всего могли ожидать.

О том, что ни Ставка ВГК, ни его рабочий орган, Генеральный штаб, не рассчитывали на такое развитие событий, видно из текста директивы Ставки ВГК № 001029

Военному совету Северо-Западного направления о мерах по предотвращению окружения Ленинграда от 17 августа 1941 года, подписанной Сталиным и Шапошниковым:

«Ставка считает, что наиболее опасным направлением продвижения противника является восточное направление в сторону Новгорода, Чудово, Малой Вишеры и далее через реку Волхов. Если немцы будут иметь успех в этом направлении, то это будет означать обход Ленинграда с востока, перерыв связи между Ленинградом и Москвой и критическое положение Северного и Северо-Западного фронтов. При этом, вероятно, что немцы сомкнут здесь свой фронт с фронтом финнов в районе Олонца...

Ставка приказывает:

Первое. Собрать в кулак часть действующих и подошедших дивизий и вышибить противника из Новгорода.

Второе. Ни в коем случае не допускать перерыва Октябрьской ж.-д. линии и распространения противника на восточный берег Волхова, прочно удерживая за нами район Новгорода, Чудово, Тосно».

В этот драматический момент Ставка ВГК с учетом ситуации принимает решение (директива Ставки ВГК № 001226 от 24 августа 1941 года) о разделении Северного фронта на Карельский и Ленинградский. Командующим войсками Карельского фронта назначен генерал-лейтенант В. А. Фролов. В состав этого фронта включены 14-я армия (командующий генерал-майор Р. И. Панин) и 7-я армия (командующий генерал-лейтенант Ф. Д. Гореленко).

В составе Ленинградского фронта оставлены 23, 8-я и 48-я армии (последняя передана из Северо-Западного фронта).

«Командующим Ленинградским фронтом был генерал-лейтенант М. М. Попов, начальником штаба утвержден Н. В. Городецкий, являвшийся ранее начальником штаба 23-й армии» [12, с. 225]. Но, судя по публикуемым ниже документам, в Ставке уже назревал вопрос о смене командования Северного (Ленинградского) фронта.

23 августа Ставка принимает также решение о развертывании на линии Тихвин—Малая Вишера—Валдай—Осташков 52-й резервной армии с непосредственным подчинением ее Верховному Главнокомандованию.

Отметим, что объединения с таким статусом назывались отдельными.

В состав 52-й армии включались 285, 288, 292, 294, 310, 314, 312, 316, 286-я и 267-я стрелковые дивизии [12, с. 228]. К сожалению, по ряду обстоятельств это решение не было выполнено. Часть указанных соединений была направлена в сентябре на формирование срочно создаваемой отдельной 54-й армии (286, 294, 310-я дивизии); другие, прибыв в 52-ю армию, затем были отправлены для защиты Москвы. Так, 316-я дивизия под командованием генерал-майора И. В. Панфилова, прибывшая в конце августа из Казахстана, была выведена из состава 52-й отдельной армии и 7—10 октября переброшена под Москву.

В последних числах августа — начале сентября 1941 года как-то «незаметно» произошел ряд событий, трагически сказавшихся в дальнейшем на судьбах сотен тысяч ленинградцев и воинов Ленинградского фронта.

Наступающие к северу от Тосно соединения 1-го армейского корпуса 30 августа занимают поселок Ивановское (что лежит вблизи впадения в Неву реки Тосны) и выходят на левый берег Невы. В этот же день части 39-го моторизованного корпуса генерала Шмидта занимают Мгу.

Так как через Мгу и Ивановское проходят последние железная и шоссейная дороги, связывающие Ленинград со страной, *практически с 30 августа 1941 года начинается отсчет блокады Ленинграда.*

Все попытки отвоевать Мгу, предпринятые силами 1-й отдельной горнострелковой бригады, полком 1-й дивизии народного ополчения и частью сил 1-й дивизии НКВД, оказались безуспешными.

В эти же дни до предела обострились ситуации в Карелии и севернее Ленинграда — на Карельском перешейке.

Как докладывал 27 августа командующий войсками Ленинградского фронта генерал М. М. Попов начальнику Оперативного управления Генштаба генерал-майору А. М. Василевскому*, финские войска прорвали линию обороны

* Генерал-майор А. М. Василевский в августе 1941 года был назначен начальником Оперативного управления Генштаба и 1-м заместителем начштаба. С июня 1942 года — начальник Генерального штаба и заместитель

123-й стрелковой дивизии (см. схему 2). Кроме того, финны высадили десант в 10 километрах южнее Выборга. Они перекрыли Приморское шоссе.

В ответ Ставка требует, чтобы войска Выборгской группы были отведены на бывшую «линию Маннергейма» и прочно удерживали ее. Но было уже поздно. Как докладывал И. В. Сталину 3 сентября 1941 года представитель Ставки ВГК на Ленинградском фронте К. Е. Ворошилов, отходящие к югу 43, 115-я и 123-я дивизии 23-й армии «были лишены управления со стороны армии... отход превратился в бегство с потерей всего артиллерийского, минометного вооружения и пулеметов. Командование 23-й армии не знало истинного положения в этих дивизиях... Большая часть этих дивизий отошла в район Койвисто, открыв тем самым дорогу на Белоостров и Сестрорецк».

Прекрасно зная данный ТВД, соединения обеих финских армий устремились на юг Карельского перешейка. 31 августа 12-я пехотная дивизия финнов занимает город Териоки (сейчас Зеленогорск; 50 километров от Ленинграда). В первых числах сентября финские войска выходят к границе 1939 года.

Согласно докладу Ставке ВГК от 3 сентября, железобетонный пояс Карельского УР заняли 142, 265, 198-я стрелковые дивизии и один полк 115-й стрелковой дивизии.

Участок от Медного завода до залива 2 сентября был занят 291-й стрелковой дивизией, которая предназначалась для обороны по правому берегу Невы, и одним полком 1-й дивизии народного ополчения. На левом фланге обороны противник вклинился на нашу территорию и занял Старый Белоостров.

На этом ближнем рубеже обороны линия фронта проходила с сентября 1941 года по июнь 1944 года.

Эвакуация войск Выборгской группы была произведена на кораблях Балтийского флота из порта Койвисто (сейчас Приморск). Всего флот вывез около 27 тысяч бойцов

Наркома обороны СССР; с февраля 1943 года — маршал Советского Союза. Участник Первой мировой войны. Последнее воинское звание в царской армии России — штабс-капитан.

и командиров, 188 артиллерийских орудий, 950 автомашин и более 2 тысяч лошадей [12, с. 234].

Немногочисленная 7-я армия, усиленная в августе 272-й стрелковой дивизией, 3-й дивизией народного ополчения и другими частями, под давлением двух-трех финских дивизий и 163-й немецкой пехотной дивизии продолжала отступать к реке Свирь и в направлении Петрозаводска. 5 сентября финские войска заняли город Олонец, а 2 октября наши части оставили Петрозаводск.

Высшее немецкое командование настолько было уверено в быстром падении Ленинграда, что 5 сентября (после очередного совещания у Гитлера) в дневнике генерала Гальдера появляется запись: «1. Ленинград. Цель достигнута. *Отныне район Ленинграда будет второстепенным театром военных действий*» [8, с. 328] (курсив — Ш. Г.).

Через три дня Гальдер записывает: «Корпус Шмидта занял Шлиссельбург. Финны подошли к Лодейному Полю» [8, с. 332].

С занятия 8 сентября 1941 года Шлиссельбурга и выхода 20-й моторизованной дивизии 39-го корпуса противника на берег Ладожского озера и начался *официальный* отсчет 900-суточной блокады Ленинграда.

Отныне в течение долгих 17 месяцев связь Ленинграда с Большой землей осуществлялась только через Ладожское озеро и по воздуху; затем, после прорыва блокады в 1943 году, еще в течение 11 месяцев — через временную железную дорогу, находившуюся под постоянным воздействием противника.

Учитывая угрозу продвижения противника к востоку от Волхова и необходимость восстановления связи с Ленинградом, 2 сентября 1941 года Ставка ВГК издает директиву № 001563 о формировании 54-й армии и ее задачах. Вновь формируемая армия сосредоточивается в районе Новая Ладога—Волховстрой—Городище—Тихвин; подчиняется непосредственно Верховному Главнокомандованию. Командование 54-й армией возлагалось на маршала Г. И. Кулика. Начальником штаба армии назначен начальник Оперативного отдела штаба Северо-Западного фронта генерал-майор А. В. Сухомлин.

В состав 54-й армии были включены 285, 286, 310, 314-я стрелковые дивизии из 52-й армии, а также 27-я кавалерийская дивизия, 122-я танковая бригада, 881-й и 882-й корпусные артополки, другие части.

Поразительно, конечно, что срок сосредоточения новой армии устанавливался 5 сентября, а уже 6 сентября армия — силами одной дивизии (!) и 122-й танковой бригады — должна была развить наступление на Мгу.

Развертывание двух новых армий к востоку от реки Волхова не стало секретом для немецкого командования. Так, в дневнике генерала Гальдера за 11 и 12 сентября появились следующие записи:

«Севернее ж.-д. магистрали Москва—Ленинград отмечены две новые армии»;

«В районе нижнего течения р. Волхов замечены бивачные костры и передвижение войск противника» [8].

В заключение отметим два обстоятельства, характеризующих обстановку критических дней конца августа — начала сентября 1941 года в районе Ленинграда.

Во-первых, во многих книгах о битве за Ленинград указывается, что после выхода на левый берег Невы противник сделал попытку форсировать Неву и выйти на соединение с финскими войсками по кратчайшему пути — с правого берега Невы на Север, по западному берегу Ладоги. Но размер десанта и сроки форсирования указываются разные.

В книге [12, с. 237] сказано: «Выйдя к южному берегу Ладожского озера и к Неве от Шлиссельбурга до Усть-Тосно, немецко-фашистские войска пытались форсировать реку, чтобы развить наступление в северо-западном направлении, навстречу частям финской армии, отстоящим от них по прямой на расстоянии 60 километров. Однако все попытки гитлеровцев переправиться через Неву были отбиты 1-й дивизией НКВД и частями 115-й стрелковой дивизии генерал-майора В. Ф. Конькова».

В книге писателя, военного корреспондента ТАСС Павла Лукницкого «Ленинград действует. Фронтовой дневник», хорошо известной старшему поколению, говорилось: «Немцы захватили Ивановское и Усть-Тосно в боях 28—30 августа 1941 года... В следующие дни они выбрасывали на правый берег Невы десанты парашютистов, но

этих парашютистов наши самолеты расстреливали в воздухе по 50, по 100 человек зараз. Захватить правый берег немцам не удалось» (книга 2, с. 260).

Наконец, отвечая на вопрос генерала А. М. Василевского о переправе противника у деревни Ивановское и десантах у Шлиссельбурга, генерал М. М. Попов 3 сентября отвечал: «Попытки переправиться на северный берег р. Нева в районе Ивановское противник делал, но они отбиты... Он делал попытку... высадить парашютный десант еще 1 сентября. Высадил примерно 40—50 человек примерно в районе Кузьминка. Из этого десанта 30 человек уничтожены, остальные рассеялись по лесам; организованы поиски и облава. Данные о высадке десанта в Шлиссельбурге не подтвердились».

Во-вторых, читая документы тех дней, ощущаешь, с одной стороны, неспособность командования Ленинградского фронта в корне изменить положение имеющимися силами, понимание им своей обреченности; с другой стороны, все возрастающее психологическое давление Сталина и его помощников. Вот несколько примеров (не говоря об указанных выше «вышибить немцев из Новгорода...» и т. д.).

Давая ответ на запрос командующего Ленфронтом генерала М. М. Попова о возможности отвода войск от Выборга, 28 августа генерал А. М. Василевский передает следующий ответ Ставки ВГК: «Ваши сегодняшние предложения напоминают шантаж. Вас запугивают командующие армиями. Вы, в свою очередь, решили, видимо, запугивать Ставку всякими ужасами насчет прорыва, обострения положения и прочее... если вы ничего не будете... требовать от своих подчиненных, а быть только статистом, передающим жалобы армий, нам придется тогда через несколько дней сдать Ленинград..»

Ставка требует, чтобы вы наконец перестали быть статистом и специалистом по отступлению и вошли в подобающую роль командующего, вдохновляющего армии и поднимающего дух войск».

И наконец 1 сентября 1941 года за подписью И. Сталина и Б. Шапошникова издается директива Ставки ВГК № 001513:

«Ставка считает тактику Ленинградского фронта пагубной для фронта. Ленинградский фронт занят только одним — как бы отступить и найти новые рубежи для отступления. Не пора ли кончать с героями отступления? Ставка последний раз разрешает вам отступить и требует, чтобы Ленинградский фронт набрался духу честно и стойко отстаивать дело обороны Ленинграда».

После этого (хотя официальных документов нет), по видимому, Военный совет северо-западного направления отстраняет генерала Попова от командования войсками Ленфронта, поручает командование фронтом маршалу Ворошилову, а исполнение обязанностей начальника штаба фронта — генералу М. М. Попову.

Но уже 4 сентября Верховный Главнокомандующий И. В. Сталин при конфиденциальном разговоре по прямому проводу с Ворошиловым и Ждановым дает следующее указание: «Нам не внушает доверия ваш начальник штаба как в военном, так и в политическом отношении. Найдите ему сегодня же замену и направьте его в наше распоряжение».

Ответ Ворошилова и Жданова: «Есть, будет сегодня же в точности исполнено».

Как показало время, генерал М. М. Попов избежал участи генерала армии Д. Г. Павлова * и был понижен в должности до командующего 61-й армией (с декабря 1941 года).

Отражение попыток противника овладеть Ленинградом. Стабилизация фронта вокруг города

Ранее были рассмотрены события битвы за Ленинград августа—начала сентября 1941 года, в ходе которых противник вышел на ближние рубежи обороны города в районе Колпина, по реке Неве, севернее города на расстоянии 30—32 километра (Белоостров и Сестрорецк) и замкнуло кольцо блокады Ленинграда по суше.

* Генерал армии Д. Г. Павлов, Герой Советского Союза с 1937 года (присвоено за бои в Испании), командующий войсками Особого Западного округа (фронта) расстрелян в июле 1941 года по приговору Особой комиссии.

Одновременно всю вторую половину августа, а затем и в сентябре войска 8-й армии (11, 48, 125-я дивизии 11-го корпуса) совместно с соединениями Кингисеппского сектора (118, 191-я дивизии, 2-я ДНО, другие части) вели ожесточенные бои с соединениями 18-й армии и частью сил 4-й танковой группы (6-я танковая, 36-я моторизованная, 1-я и 58-я пехотные дивизии), которые стремились окружить и уничтожить наши части, а также выйти на берег Финского залива и создать угрозу Кронштадту.

Согласно докладам в Ставку ВГК, из соединений 8-й армии на 3 сентября боеспособной являлась лишь 11-я стрелковая дивизия. Уступая противнику в силе, указанные части 8-й армии и так называемой Копорской оперативной группы [12, с. 228] 3 сентября оставили Копорье и отходили к реке Воронке.

19 августа передовые соединения 41-го моторизованного корпуса Рейнгарда (1-я и 8-я танковые дивизии) выходят к Красногвардейскому УР; его заняли 2-я и 3-я гвардейские дивизии народного ополчения. Встретив отпор, противник направляет 8-ю танковую дивизию в обход Красногвардейска с юга и перерезает дорогу Красногвардейск—Сиверский. Последний защищали два поредевших полка 90-й дивизии, отступившей сюда с Лужского рубежа.

Ввиду угрозы окружения частей, защищавших Лужский сектор обороны, командование фронта отдает приказ генералу А. Н. Астанину оставить Лугу. 24 августа наши части оставили город.

В дальнейшем эта группа войск, называемая то Южной группой, то корпусом Астанина, была сконцентрирована в районе станции Дивенская, чтобы организованно пробиваться из окружения. Но все пути отхода к 3 сентября были перекрыты противником; 90-я стрелковая дивизия оставила и Вырицу (12 километров восточнее Сиверского). Силы сторон были не равны. Поэтому Южная группа разделилась на отдельные отряды и под командованием опытных офицеров — генерала А. Н. Астанина, полковников А. Ф. Машошина, А. Г. Родина, С. В. Рогинского (заменил командира 111-й дивизии полковника И. М. Иванова, погибшего в предполье Лужского рубежа) и Г. Ф. Одинцова — разными маршрутами стала пробивать-

ся к своим. Одни отряды выходили в район Ленинграда, другие — в районы Кириши и Погостья.

В целом этот эпизод битвы за Ленинград в литературе практически не освещен. Только в сборнике воспоминаний «Ветеран» (вып. 1, 1977 г.) описан выход остатков 111-й дивизии (2 тысячи человек) к 1 октября 1941 года на западный берег реки Волхов — в район Селищевского поселка, занятого частями 52-й отдельной армии.

Отряд 111-й дивизии под командованием полковника С. В. Рогинского (будущего командующего 54-й армии) не смог пересечь шоссе и железную дорогу в районе города Любань (чтобы следовать затем в район Погостье). Глухими лесами и болотами Новгородчины он отошел к югу, в районе Мясного Бора прорвался через немецкие позиции и вышел к реке Волхов. Потом, в 1942 году, примерно этим же маршрутом во время Любаньской операции будут продвигаться к Любани войска 2-й ударной армии.

В связи с создавшейся обстановкой в последние числа августа — начале сентября командование Ленинградского фронта проводит последнюю реорганизацию управления войсками, действующими южнее и юго-западнее Ленинграда. Копорская оперативная группа (281-я стрелковая, 2-я ДНО и 1-я гвардейская ДНО, ВПУ НКВД) вводится в состав 8-й армии.

Войска, занявшие Красногвардейский УР, а также 291-я дивизия объединялись в 42-ю армию. Позднее в нее были включены 70-я и 90-я дивизии.

В состав 55-й армии, действующей на слуцко-колпинском направлении, были включены 168, 237, 70, 90-я стрелковые дивизии [12, с. 235]. Сюда же была направлена 4-я дивизия народного ополчения под командованием полковника П. И. Радыгина, сформированная в Дзержинском районе Ленинграда.

О том, насколько ограниченными были резервы у руководства обороной Ленинграда, и о стиле самого руководства рассказано в книге С. Н. Борщева [3]. Памятуя о требовании Ставки удержать район Тосно, 29 сентября Главком северо-западного направления маршал К. Е. Ворошилов приезжает в Павловский военный городок, где размещался штаб 168-й стрелковой дивизии, перевезен-

ной из поселка им. Морозова. Главнокомандующий направлением *лично* ставит боевую задачу командиру 402-го стрелкового полка подполковнику Я. С. Ермакову на «наведение порядка» в районе Тосно и Московского шоссе, запретив одновременно комдиву А. Л. Бондареву использовать третий полк дивизии без его, Главкома, разрешения. Второй полк дивизии должен занять оборонительный рубеж по реке Ижоре.

Далее С. Н. Борщев, который в те дни был назначен начальником штаба 168-й дивизии (его предшественник полковник А. И. Королев назначен командиром 90-й стрелковой дивизии), рассказывает, как достойно, на равных воины этой *кадровой* дивизии, получившей боевую закалку в Советско-финляндской войне 1939—1940 годов и в первые месяцы Великой Отечественной войны, сохранившей основное ядро личного состава, сражались до 4 сентября с частями 12-й танковой и 121-й пехотной дивизий, занявших Тосно, затем Ульяновку и продвигавшихся в сторону Колпина.

Как вспоминал С. Н. Борщев, 9 сентября противник начал всеобщее наступление на Ленинград. На позиции 168-й дивизии, занявшей оборону в Слуцко-Колпинском УР, наступали части уже трех немецких дивизий: 121, 96-й и 122-й пехотных. Они поддерживались танками, авиацией, сильнейшим артиллерийским огнем. Но воины 168-й дивизии стойко удерживали свои рубежи.

Иная обстановка сложилась в Красногвардейском УР. Генерал армии Г. К. Жуков докладывал 13 сентября начальнику Генштаба: «Обстановка в Южном секторе фронта значительно сложнее, чем казалось Генеральному штабу... Противник, 11 и 12 сентября прорвав укрепленную линию Красногвардейского УР у Красного Села, оттеснил наши части... К исходу сегодняшнего дня противник, развивая прорыв 3—4 пехотными и до 2 танковых дивизий, вышел на фронт Новые Сузы, что южнее Пулково 2 км, Финское Койрово, Константиновка, Горелово, Капорская Ропша, Глядино, развивает наступление в северном направлении... Положение усугубилось тем, что у командования в районе Ленинграда не было никаких оперативных и тактических резервов».

На недоуменную реплику маршала Б. М. Шапошникова, что «получается так, что как будто этого [Красногвар-

дейского] УР и не было», генерал Жуков ответил: «На Красногвардейском УР уровские части не дрались и гвардейские части серьезно не дрались, так как противник, прорвавшись перелесками, обошел части с фланга и с тыла, и под воздействием обхода противника 3-я дивизия полностью разбежалась. 2-я дивизия разбежалась частично. И вот в эту зияющую дыру устремился противник... Части 42-й армии дерутся исключительно плохо».

Вот в такой сложнейшей обстановке Ставка ВГК, убедившись в неспособности Ворошилова выправить положение, вечером 11 сентября издает директиву об освобождении маршала Ворошилова от обязанностей командующего Ленинградским фронтом и назначении на эту должность генерала армии Жукова (с освобождением последнего от обязанностей командующего Резервным фронтом). Начальником штаба Ленинградского фронта назначался заместитель начальника Генерального штаба генерал-лейтенант М. С. Хозин.

12 сентября 1941 года генерал армии Г. К. Жуков вместе с группой опытных генералов — М. С. Хозин, И. И. Федюнинский, П. И. Кокорев и др. — прилетает в Ленинград и сменяет на посту командующего войсками Ленинградского фронта маршала К. Е. Ворошилова. Он был назначен командующим Ленфронтом 5 сентября — после ликвидации северо-западного направления [12, с. 235].

Г. К. Жуков позднее писал, что он прибыл в Ленинград 10 сентября и «...всю ночь с 10 на 11 сентября мы провели с А. А. Ждановым, К. Е. Ворошиловым, адмиралом И. С. Исаковым, начальником штаба фронта, некоторыми командующими и начальниками родов войск фронта, обсуждая дополнительные меры по мобилизации сил и средств на оборону Ленинграда» [23, с. 5].

О решительных, даже жестких мерах, принятых новым комфронтом (третьим по счету за неполные три недели!) на последнем этапе первого периода битвы за Ленинград, много написано. Точнее всего об этом сказал сам Г. К. Жуков в статье «В борьбе за город Ленина» [23, с. 5—38].

Отметим лишь некоторые меры, принятые командованием фронта для укрепления обороны. Это постановка

артиллерийских завес на путях наступления противника. К созданию завес привлекалась артиллерия армейская, кораблей Балтийского флота (включая орудия главного калибра) и фортов. Это срочное формирование пяти-шести отдельных стрелковых бригад из моряков КБФ, войск НКВД и военных учебных заведений. Как известно, всего Военно-Морской Флот передал на защиту Ленинграда 100 тысяч человек [2, т. 14, с. 313].

Часть занитных орудий была снята с ПВО и использовалась в качестве противотанковых орудий. Так, на участке Лигово—Пулково на прямую наводку было выведено 529 орудий. Из 441 орудия, имевшегося в Слуцко-Колпинском секторе, 300 орудий использовались на прямой наводке.

Срочно создавалась эшелонированная система обороны на южном и северном участках Ленинградского фронта, минных полей, заграждений и т. п.

Наконец, производилось укрепление командного состава войск. Так, 21 сентября Ставка ВГК директивно (№ 002206) подтверждает назначение командующим 42-й армии Героя Советского Союза генерал-майора И. И. Федюнинского, отстранив от этой должности генерал-лейтенанта Ф. С. Иванова.

Благодаря совокупности принятых мер, стойкости воинов 42-й армии (особенно 21-й дивизии НКВД под командованием полковника М. Д. Панченко, 5-й дивизии народного ополчения под командованием генерал-майора П. А. Зайцева, 6-й бригады морской пехоты полковника Д. А. Синочкина и др.) и 55-й армии под командованием генерал-майора танковых войск И. Г. Лазарева, моряков КБФ, зенитчиков, ВВС Ленфронта под командованием генерал-лейтенанта А. А. Новикова рубеж Лигово, Пулковские высоты, Колпино остался непреодолимым для немецких войск. С небольшими изменениями он сохранился до января 1944 года.

В конце сентября 1941 года фронт вокруг Ленинграда в целом стабилизировался. С. Н. Борщев про эти дни вспоминал, что 168-я дивизия еще удерживала Слуцк (Павловск), когда противник 18 сентября захватил город Пушкин. Ввиду угрозы правому флангу сильно поредевшая дивизия отошла на рубеж Шушары, Колпино. Утро 25 сентября «не

предвещало ничего хорошего. В 9 часов, как по расписанию, прилетели «юнкеры», отбомбились и улетели. Затем началась артподготовка. Продолжалась она 45 минут. Что будет дальше? Ждем, волнуемся. И вдруг командиры полков один за другим докладывают: “Немецкая пехота не пошла”. Через час они же сообщают: “Немцы окапываются!”» [3].

Так войска группы армий «Север», не сумев взять Ленинград с ходу, а затем и штурмом, вынуждены были перейти к тактике блокады города, измора.

Другая причина окончания штурма южных рубежей Ленинграда — немецкому командованию позарез нужны были ударные соединения 4-й танковой группы Гепнера для участия в наступлении на Москву, намеченном на 30 сентября 1941 года (операция «Тайфун»). По имеющимся сведениям, 1-я и 6-я танковые дивизии стали выводиться из-под Ленинграда 23—24 сентября, 36-я моторизованная дивизия — через неделю. В первых числах октября они уже действуют на направлении Рославль—Гжатск, участвуя совместно с 3-й танковой группой генерала Гота в окружении западнее Вязьмы 19, 20, 24-й и 32-й армий Западного фронта.

Ввиду обострения обстановки в районе Синявино—Мга—Сологубовка вывести из-под Ленинграда 39-й моторизованный корпус, а также 8-ю танковую дивизию немецкое командование не сумело.

Остались в составе 18-й армии также 121, 122, 269-я дивизии, а также полицейская дивизия СС и 285-я охранная дивизия. С ними всеми мы встретимся в ходе дальнейшего описания событий.

Соединениям 18-й армии не удалось уничтожить 8-ю армию и действующие с ней подразделения моряков-балтийцев. Но 16 сентября немецкие дивизии выходят на берег Финского залива от Петергофа до Сосновой Поляны, отрезав 8-ю армию от Ленинградского фронта. В 20-х числах сентября соединения 38-го армейского корпуса 2 раза пытаются прорваться от Петергофа к Ораниенбауму, но встречают решительное сопротивление со стороны 10-й (командир генерал-майор М. П. Духанов) и 11-й (командир генерал-майор Н. А. Соколов) стрелковых дивизий.

К концу сентября образуется плацдарм длиной 65 километров от Петергофа до Керново, глубиной 20—25 ки-

лометров, называемый обычно Ораниенбаумским (иногда Приморским). Этот плацдарм защитил Кронштадт от прямого воздействия немецких войск, а также оттянул часть сил противника непосредственно от Ленинграда.

Ораниенбаумский плацдарм был удержан войсками Ленинградского фронта до начала 1944 года и стал важным исходным пунктом для наступления наших войск в январе 1944 года.

Потери

Существуют различные методики исчисления военных потерь и разные названия самих потерь. Основные из них рассмотрены в книге Б. Ц. Урланиса «История военных потерь», выпущенной издательством «Полигон» в 1994 году.

Поскольку основной базой данных о потерях, используемой здесь, являются материалы книги [6], будем применять термины из нее. Основные понятия потерь — *общие и безвозвратные*.

Общие потери — это число убитых, раненых, пропавших без вести в ходе данной операции или битвы.

Потери безвозвратные — число убитых, скончавшихся от ран в процессе эвакуации, в госпиталях пропавших без вести и т. п.

Оборона Ленинграда и Ленинградской области в первый период, длившаяся 82 дня, далась тяжелой ценой. Согласно публикации доктора исторических наук О. Ф. Сувенирова, к концу сентября 1941 года Ленинградский фронт понес «боевые и санитарные» потери в количестве 300 тысяч человек [5, с. 2].

Как указано в книге [6], все операции по обороне Ленинграда в 1941 году были объединены в одну операцию (Ленинградскую стратегическую оборонительную), длившуюся с 10 июля по 30 сентября 1941 года. В ней войска Северного, Северо-Западного и Ленинградского фронтов, КБФ и 52-й отдельной армии понесли общие потери в 344 тысячи 926 человек.

Из этого числа безвозвратные потери составили 214 тысяч 78 человек [6, с. 417].

ГЛАВА 3

Оборона в условиях блокады. Попытки прорыва блокады и расширения Приладожского коридора

Общая характеристика периода

Задачи, которые решали войска Красной Армии и силы Балтийского флота во втором периоде битвы за Ленинград, распадаются на три взаимосвязанные составляющие.

Во-первых, это оборона «внутреннего кольца» фронта вокруг Ленинграда, образовавшегося в результате оборонительных боев. Эта задача легла на плечи 42, 55, 23-й армий Ленинградского фронта, частей Балтийского флота и Приморской оперативной группы (на Ораниенбаумском плацдарме), а также внутренней обороны Ленинграда во главе с комендантом гарнизона города. Сюда же относятся вопросы снабжения войск Ленфронта и населения города в условиях блокады, эвакуации населения и ценного оборудования из Ленинграда и т. п.

Все эти вопросы достаточно подробно описаны в книгах [12, 24, 25] и здесь специально не рассматриваются.

Во-вторых, воспрепятствование дальнейшему продвижению противника к востоку от реки Волхова и в направлении города Волхова, соединению его с финскими войсками и полной изоляции Ленинграда от страны. Сначала эта задача была возложена на отдельные 52-ю армию (командующий генерал-лейтенант Н. К. Клыков), 54-ю армию (командующий маршал Г. И. Кулик) и перебросенную с западного направления 4-ю армию (командующий генерал-лейтенант В. Ф. Яковлев); затем (с декабря 1941 года) на вновь организованный Волховский фронт.

В-третьих, восстановление сухопутной связи Ленинграда и Ленфронта со страной. Сначала Ставка пыталась

решить эту задачу силами вновь формируемой 54-й армии, затем силами Ленинградского фронта, включив в состав последнего и 54-ю армию.

Первые попытки прорыва блокады были предприняты частями 54-й армии в самом конце первой декады сентября, то есть тогда, когда еще не закончились оборонительные бои первого этапа битвы за Ленинград. Дата 10 сентября 1941 года и будет считаться нами за начало второго периода.

Поскольку Ленинградский фронт был сильно ослаблен за время боев 1941 года и не смог решить задачу восстановления связи Ленинграда со страной, в 1942 году эта задача была возложена в основном на Волховский фронт, который в 1942 году провел три крупных наступательных операции. В первой из них, Любаньской, в соответствии с директивой Ставки ВГК была сделана попытка не только полностью снять блокаду Ленинграда, но и уничтожить войска группы армий «Север» в районе города. Нет необходимости говорить о том, что в то время такая задача была не по силам объединениям всего северо-западного направления.

Войска Ленинградского фронта, ослабленные голодной зимой 1941/42 года, в Любаньской операции содействовали выполнению задачи Волховского фронта силами своих 54-й и 8-й (вновь сформированной) армий, которые действовали вне кольца блокированного города.

Войска Северо-Западного фронта в данной операции пытались уничтожить основные силы 16-й армии противника, окружив часть их в районе Демянска.

В третьей по счету крупной наступательной операции 1942 года, «Синявинской-42», войска Волховского фронта при содействии некоторых объединений Ленинградского фронта делают еще одну попытку, более скромную по задачам и привлеченным силам, прорвать блокаду Ленинграда путем овладения Синявином, а затем, возможно, и Мгой, и выхода войск Волховского фронта на восточный берег Невы в районе Арбузово—Анненское. Как известно, и эта попытка оказалась неудачной, но одновременно была сорвана уже спланированная немецким командованием операция по овладению Ленинграда силами

11-й и 18-й армий под руководством генерал-фельдмаршала Манштейна.

Наконец, в ходе 7-й по счету (!) операции второго периода битвы за Ленинград, известной под кодовым названием «Искра», согласованным ударом армий Ленинградского и Волховского фронтов при содействии Балтийского флота и объединений Северо-Западного фронта блокада Ленинграда была прорвана. Образовался узкий Приладожский коридор прорыва. По нему в рекордно короткий срок, 33 дня, была проложена железнодорожная ветка Поляна—Шлиссельбург, построен мост через Неву. Ленинград снова был связан железнодорожным путем со страной.

Но при этом не было выполнено задание Государственного комитета обороны и Ставки об обеспечении безопасности коммуникаций Ленфронта. Поэтому в течение 1943 года войска Ленинградского и Волховского фронтов проводят еще 4 наступательные операции, в трех из которых вновь пытаются окружить и уничтожить мгинско-синявинскую группировку противника, расширить Приладожский коридор прорыва.

Характерно, что в шести наступательных операциях второго периода (из 10) основной целью наших войск было овладение районом Мга—Синяино.

Мга — в то время центр Мгинского района Ленинградской области, одновременно крупный железнодорожный узел на Северо-Западе страны. Здесь сходятся и пересекаются железнодорожные линии Ленинград—Волхов (с ответвлением на Петрозаводск и Мурманск)—Тихвин—Вологда, Ленинград—Мга—Кириши—Москва и ветка Мга—Ульяновка, с дальнейшим выходом на все железнодорожные магистрали к югу от Ленинграда.

В свою очередь, через Синяино проходит старинный Путиловский тракт — один из трех автогужевых путей на восток области от Ладожского озера до района Кириши. Одновременно через этот район проходила и высоковольтная линия, по которой передавалась электроэнергия от Волховской гидроэлектростанции в Ленинград.

Немецкое командование превратило Мгу в «неприступную крепость» по планам лучших немецких фортифи-

каторов, и советские войска смогли занять Мгу только в конце января 1944 года, когда соединения 18-й немецкой армии ушли из этого района.

За 28 долгих месяцев (или 915 суток — с 10 сентября 1941 года по 12 января 1944 года) второго периода битвы за Ленинград немецкие войска провели одну наступательную Тихвинскую операцию, в ходе которой они, прорвав оборону отдельной 52-й армии в октябре 1941 года, заняли город Тихвин и, продвигаясь на север, к Лодейному Полю, сделали попытку соединиться с финскими войсками. Потерпев неудачу, немецкие войска вернулись на позиции по западному берегу реки Волхов и перешли к жесткой обороне, постоянно совершенствуя свои оборонительные позиции.

За почти 2,5 года этого периода ими была создана долговременная, многополосная система обороны — одна из наиболее совершенных, по признанию военных специалистов, на всем советско-германском фронте.

Следует отметить, что после провала нашего «всеобщего наступления» в первой половине 1942 года Ставка ВГК дает указания командующим фронтами усилить внимание вопросам создания прочной обороны. В частности, по директиве Ставки от 5 октября 1942 года командующий войсками Волховского фронта обязывался организовать на наиболее опасных направлениях Мга—Волхов и Мга—Кириши не менее трех-четыре оборонительных рубежей, иметь здесь оперативный резерв для контрудара по противнику. Такие же указания давались и по другим ответственным участкам фронта в районе Ленинграда, в частности, по укреплению западного берега реки Невы.

Конечно, такие опасения не были безосновательными. Например, 10 мая 1943 года командование 18-й армии произвело крупномасштабную разведку боем наших боевых позиций, как раз на стыке Ленинградского и Волховского фронтов — по линии Путиловского тракта.

Анализируя события того, уже далекого времени, видишь, что район Ленинграда для немецкого командования действительно стал второстепенным театром военных действий; судьба всей войны решалась на других фрон-

тах. В этих условиях основой и стратегии, и тактики командования группы армий «Север» стало неуклонное следование указаниям Верховного главнокомандования: удерживать достигнутые позиции до последнего солдата, жестко противодействовать наступательным действиям советских войск, сохранить блокаду Ленинграда.

Обстановка на других фронтах войны во многом определяла действия войск Ленинградского и Волховского фронтов, результативность проводимых ими операций. Одновременно тяжелейшие условия существования ленинградцев в условиях блокады заставили и Ставку ВГК, и командующих фронтами использовать любую возможность, чтобы облегчить положение блокированного города, сковать силы противника и нанести им значительный урон.

Ниже кратко описываются 10 крупных наступательных и одна оборонительная операции, которые провели войска Волховского и Ленинградского фронтов во второй период битвы за Ленинград с целью реализации указанных выше задач.

Даются также краткие сведения о двух Демянских операциях, проведенных в тот период войсками Северо-Западного фронта на территории юго-восточных районов Ленинградской области.

Наступления войск 54-й армии, Невской оперативной группы и 55-й армии осенью 1941 года

Под этим названием объединены несколько наступательных операций, проведенных с 10 сентября (сначала соединениями 54-й отдельной армии, затем 54-й армией совместно с частями Невской оперативной группы (НОГ) и 55-й армии Ленинградского фронта) до середины декабря 1941 года включительно.

В целом сведения об этих операциях в нашей литературе скупы и отрывочны. Общая цель всех операций: восстановить сухопутную связь Ленинграда и Ленинградского фронта со страной, исключить возможность пленения войск Ленинградского фронта — в случае вынужденной сдачи Ленинграда (Генеральный штаб не исключал такую возможность).

Как рассказывалось в главе второй, с 2 сентября 1941 года производилось срочное формирование отдельной 54-й армии под командованием маршала Г. И. Кулика. Судя по обстановке того времени, описанной в предыдущей главе, основной задачей 54-й армии должно было стать преграждение дороги на восток немецким соединениям, занявшим Октябрьскую магистраль и вышедшим на ближние подступы к Ленинграду в районе Колпина.

Но занятие 39-м моторизованным немецким корпусом Мги и прерывание тем самым последней железнодорожной связи Ленинграда со страной заставило Ставку изменить задачи армии. Согласно директиве Ставки от 2 сентября, уже 6 сентября 54-я армия силами одной стрелковой дивизии при поддержке танковой бригады, наступая вдоль железной дороги Волхов—Мга, должна была овладеть станцией Мга.

Фактически первое наступление частей 54-й армии началось с некоторым опозданием. Во-первых, как опытный военачальник* Кулик должен был выстроить фронт своей армии, протянувшийся на 35 километров — от деревни Липки, что находилась между Старо- и Ново-Ладожскими каналами, до Пчевы (12—13 километров севернее Кириши) [21, с. 13]. Во-вторых, только 6 сентября прибыла на станцию Войбокало под разгрузку 122-я танковая бригада (командир подполковник М. И. Рудой), без которой начинать наступление было бесполезно.

Но уже 10 сентября в дневнике генерала Гальдера появляется запись: «...южнее Ладожского озера атаки противника и ожесточенные бои» [8, с. 337]. Как сообщал в разговоре с К. Е. Ворошиловым и Г. К. Жуковым 13 сентября Г. И. Кулик, его армия четыре дня вела ожесточенные бои с противником, имея продвижение в среднем на 2—3 километра.

* Г. И. Кулик в русской армии с 1912 года, в Красной Армии — с 1918-го. С мая 1937 года — начальник Артиллерийского управления РККА. Участник войны в Испании (прозвище — генерал Купер) — совместно с генералами Н. Н. Вороновым (генерал Вальтер), К. А. Мерецковым (Петрович) и др. С 1940 года — маршал Советского Союза. Весной 1942 году понижен в звании до генерал-майора. В 1957 году восстановлен до маршала [26, т. 4].

Одновременно Г. И. Кулик сообщал, что против частей 54-й армии действуют с севера 20-я моторизованная, 12-я танковая (район Мги), 21-я пехотная (южнее Мги) дивизии и что в район Турышкина прибыла новая танковая дивизия (8-я танковая. — *Ш. Г.*, см. схему 21 на с. 244 в [12]).

Еще Кулик информировал Ворошилова, что противник уже сильно укрепил район Синявина и Рабочие поселки № 5 и № 1; что соединения бывшей 48-й армии (128, 311-я стрелковые, 21-я танковая дивизии, 1-я горнострелковая бригада, которые «представляли из себя нумерацию и только»), сейчас вошли в 54-ю армию и пополняются личным составом и командирами.

Во время этого разговора К. Е. Ворошилов, сообщив, что рядом с ним находятся командующий Ленинградским фронтом Жуков и начальник штаба Хозин, «оба вчера прибывшие в Ленинград», от лица всех троих советует Кулику «мощным ударом опрокинуть противника на вашем левом фланге и, овладев Шлиссельбургом, бить врага в направлении Мга и далее на Запад».

Через три дня, 16 сентября, Г. И. Кулик получает от Верховного Главнокомандующего И. В. Сталина и начальника Генерального штаба Б. М. Шапошникова другое указание. Сообщив, что они изучили предложение о нанесении удара сначала на Шлиссельбург, затем выходе на реку Мга, они считают «что вам необходимо оставить заслон со стороны Шлиссельбурга, главными силами ударить в направлении станции Мга, прикрывшись одновременно на своем левом фланге со стороны Шапки, Сологубовка. И не задерживать подготовку к наступлению, а вести его решительно, дабы открыть сообщение с Жуковым».

Что оставалось делать Кулику? Только «щелкнуть каблуками» и ответить: «Главный удар наносит тремя дивизиями и горнострелковой бригадой в направлении Мги, прикрываясь справа в направлении Шлиссельбурга, обеспечивая себя слева в направлении Турышкино».

Одновременно Кулик информировал Ставку, что, по сообщению штаба Карельского фронта, «противник форсировал р. Свирь в районе Подпорожье и захватил желез-

нодорожный мост через р. Свирь... Противник также навел мост через реку Важенка у устья» (примерно 12—15 километров от Подпорожья, вниз по течению реки Свирь. — *Ш. Г.*).

В заключение разговора Б. М. Шапошников сообщил, что 54-я армия получает из Калинина еще две боевые дивизии после укомплектования, а И. В. Сталин обещал «в случае прорыва или обхода обороны Мги» дать «от нас две кадровые дивизии и, может быть, новую танковую бригаду».

20 сентября Г. И. Кулик сообщал в Ставку, что целый день вел бой за взятие Синявина и Вороново, что противник контратакует. Он заменил 20-ю моторизованную и 21-ю пехотные дивизии на «свежие» 126-ю и 122-ю дивизии и отдельную бригаду, которые дерутся лучше. Их поддерживают до 100 самолетов.

И здесь Г. И. Кулик впервые категорично высказывает свое мнение, во многом определенное, по-видимому, его дальнейшую военную карьеру: «Докладываю, что наличными силами, без ввода новых частей, станцию Мга не взять. За 4 дня боев у нас убыло около 10 тысяч убитыми и ранеными. Поэтому я сегодня приказал закрепиться на существующих позициях, зарыться в землю».

Необходимо отметить, что в промежутке между этими переговорами со Ставкой в ночь на 15 сентября 1941 года состоялся разговор маршала Кулика с генералом армии Г. К. Жуковым, вступившим в командование Ленинградским фронтом. Последствия этого разговора фронт будет ощущать долго. Запись разговора читатель найдет в сборнике [23, с. 16, 17].

После взаимного информирования об обстановке на Ленинградском фронте и положении 54-й армии Георгий Константинович в твердом, «жуковском», тоне говорит: «Григорий Иванович, спасибо за информацию. У меня к тебе настойчивая просьба — не ожидать наступления противника, а немедленно организовать контрподготовку и перейти в наступление в общем направлении на Мгу».

В ответ на возражения Кулика, что ему надо подтянуть артиллерию, проработать на месте взаимодействие, вывести все части на исходные позиции, а поэтому перейти

в наступление 54-я армия сможет только 16—17 числа, Жуков отвечает: «Я понимаю, что у вас большие заботы о благополучии 54-й армии и, видимо, вас недостаточно беспокоит создавшаяся обстановка под Ленинградом... Для меня ясно, что я рассчитывать на активный маневр с вашей стороны не должен. *Буду решать задачу сам*» [23, с. 18] (курсив *Ш. Г.*).

Это решение проведено в двух направлениях.

В ночь на 20 сентября части 115-й стрелковой дивизии (командир генерал-майор В. Ф. Коньков) и 4-й бригады морской пехоты (командир генерал-майор В. Н. Ненашев) форсировали Неву, захватили на ее левом берегу плацдарм в районе поселка Московская Дубровка. Так возник легендарный Невский «пяточок».

Быстро продвигаясь на восток, к Синявину, указанные части должны были соединиться с войсками 54-й армии и деблокировать тем самым Ленинград.

Уже на второй день противник начинает — при поддержке танков и авиации — контратаковать смельчаков, засыпает их градом мин и снарядов. В отдельные периоды защитники Невского «пяточка» отражали по 12—16 контратак противника в день. На них обрушивалось до 50 тысяч снарядов, мин и авиабомб в сутки [6, с. 101]. Лишенные поддержки танков, надлежащего авиационного прикрытия и налаженного взаимодействия с артиллерией, высадившиеся на левый берег части несли большие потери.

Для упорядочения сил на «пяточке», координации усилий 22 сентября учреждается Невская оперативная группа (НОГ) под командованием генерал-майора В. Ф. Конькова.

26 сентября Ставка ВГК издает две директивы. В первой из них она извещает генерала Жукова, что срочно отзывает Кулика и поручает командующему войсками Ленинградского фронта руководство 54-й армией. Второй директивой № 002357 Ставка ВГК приказывает 54-ю армию с 26 сентября подчинить командующему Ленинградским фронтом, включив ее в состав фронта, командующим 54-й армией назначить начальника штаба Ленинградского фронта генерал-лейтенанта М. С. Хозина.

Отметим, что в эти дни, предшествовавшие отстранению Г. И. Кулика от командования 54-й армией, армия добивается наибольших в 1941 году успехов. Так, 24 сентября 310-й стрелковой дивизией (командир полковник Н. М. Замировский) при решительной поддержке частей 122-танковой бригады удалось отвоевать поселок Гайтолово — важный в тактическом плане пункт вблизи восточного склона Гайтоловских высот — и оттеснить противника за речку Черную. В эти же дни части 4-й гвардейской стрелковой дивизии, поддержанные 16-й танковой бригадой (прибыла в армию 23 сентября; имела 46 танков трех типов), контратакуют немецкие соединения, прорвавшиеся в район Гонтовой Липки и села Синявино [21, с. 29].

Небольшие успехи войск 54-й армии и создание Невского «пяточка» на левом берегу Невы встревожили высшее немецкое командование, так как они ставили под угрозу план осады Ленинграда. 26 сентября Гитлер приказывает немедленно отправить самолетами в Южное Приладожье 2 полка парашютистов, 20 тысяч мин, передислоцировать из группы армий «Центр» 250-ю «испанскую» пехотную дивизию, из Франции — 227-ю и 212-ю пехотные дивизии [25, с. 374; 8, кн. 2, с. 9]. С прибытием их в район Ленинграда борьба стала еще более напряженной и ожесточенной.

Между тем в Ленинграде, население которого насчитывало по официальным данным 2,5 миллиона человек и куда было эвакуировано из Прибалтики, Карело-Финской АССР и Ленинградской области не менее 325 тысяч человек (ЦГА СПб. Ф. 7384. Оп. 3. Д. 50. Л. 189—193), снабжение населения продовольствием становилось угрожающим.

С 1 октября 1941 года служащие, иждивенцы и дети стали получать в сутки по 200 граммов хлеба, рабочие — 400 граммов [24, с. 97].

Одновременно в первой декаде октября резко обостряется обстановка под Москвой, где самая мощная немецкая группировка на советско-германском фронте — Группа армий «Центр» под командованием генерал-фельдмаршала Федора фон Бока — упорно продвигалась к столице.

6 октября И. В. Сталин отзывает генерала Г. К. Жукова в Москву. 10 октября Жуков назначается командующим войсками Западного фронта, а командующим войсками Ленинградского фронта назначен генерал-майор И. И. Федюнинский.

В такой обстановке Ставка ВГК издала две новые директивы, касавшиеся положения в районе Ленинграда. В первой директиве от 12 октября, адресованной Военному совету Ленинградского фронта, указывается на необходимость незамедлительного согласованного наступления в направлении Мги войск 55, 54-й армий и Невской оперативной группы. Причем со стороны 55-й армии должна наступать группа силой не менее пяти стрелковых дивизий с танками.

Директивой от 14 октября № 002984 Ставка ВГК приказывает провести операцию по соединению войск 54-й армии с войсками Ленинградского фронта по следующему плану: соединение осуществить при помощи одновременного удара с двух сторон в районе Синявино—Подгорная—Рабочий поселок № 6—Дубровка—1-й Городок. В этих целях командованию 54-армией сосредоточить в районе прорыва три стрелковые дивизии и всю свою крупную артиллерию, а командованию Ленфронта сосредоточить в районе прорыва пять-шесть стрелковых дивизий, до 100 танков КВ и повернуть в сторону прорыва всю основную артиллерию.

Обращалось также внимание на необходимость поддержки войск всей мощью огня минометов, «катюш» и авиации.

Предстоящая операция, которую Федюнинский назвал Синявинской, была назначена на 20 октября. Документальных материалов о ней немного. Несколько слов о ней написано в книге И. И. Федюнинского [30]. Это же можно сказать и о книге генерала В. П. Свиридова [25], который в то время был командующим артиллерией Ленинградского фронта, а с 17 ноября 1941 года назначен командующим 55-й армией.

Наиболее полные сведения о плане операции «Синявинская-41» (будем далее называть ее так в отличие от «Синявинской-42» и «Синявинской-43») приведены в книге [21,

с. 14—15]. Согласно им, основной удар наносила оперативная группа восточного сектора 55-й армии. Действуя на 5-километровом участке Невская Дубровка—Пески, группа из пяти стрелковых дивизий при поддержке двух танковых бригад должна была форсировать Неву и, наступая в направлении Синявина, совместно с соединениями 54-й армии и НОГ к исходу второго дня наступления окружить и уничтожить шлиссельбургскую группировку противника, одновременно прорвав блокаду Ленинграда.

54-я армия, наступая на район Тортолова, силами 3-й гвардейской (командир генерал-майор Н. А. Гаген), 4-й гвардейской (командир генерал-майор А. И. Андреев) и 310-й стрелковой дивизий при поддержке 16, 122-й танковых бригад, артиллерии и авиации должна была прорвать оборону противника и наступать в направлении Синявина на соединение с частями 55-й армии.

Невская оперативная группа силами 115-й стрелковой дивизии и 4-й бригады морской пехоты наступает в направлении Синявина, способствуя действиям войск 55-й и 54-й армий. Таков был план.

Но за прошедшие почти полтора месяца после выхода к Неве и Ладожскому озеру противник успел закопаться в землю, построил дзоты, минные поля и проволочные заграждения; от правого берега его отделяла широкая быстрая река. Его силы (по численности) были почти равны силам наступающих. Поэтому начатая операция «захлебнулась» в первые дни.

Как докладывал заместителю начальника Генерального штаба А. М. Василевскому 23 октября командующий Ленинградским фронтом генерал И. И. Федюнинский, на левом берегу Невы находятся 86-я и 115-я стрелковые дивизии; последняя ведет бой в 1,75 километра восточнее Московской Дубровки. Переправились на левый берег два полка 265-й дивизии. Они занимают побережье у Арбузова. Удалось переправить также два танка БТ (легких).

В целом же «результаты операции сначала и до сегодняшнего дня очень незначительны... Артиллерия фронта не только сегодня, но с самого начала операции работает на пехоту, и работает неплохо... главное упирается в пехоту».

Как видно из этого доклада Федюнинского, у Хозина (то есть в 54-й армии) «есть успех». Вероятно, имеется в виду успешное наступление 4-й гвардейской стрелковой дивизии и 16-й танковой бригады в октябре в районе Тортолова [21, с. 167—168].

На неудаче операции «Синявинская-41», несомненно, сказалось и начатое 16 октября наступление трех корпусов 16-й армии противника в направлении Будогощь—Тихвин. Чтобы предотвратить замыкание второго кольца окружения вокруг Ленинграда и соединение немецких и финских войск, 23 октября генерал Василевский передает Федюнинскому приказ о срочной отправке в район Тихвина 191-й стрелковой дивизии. Одновременно туда же направлялись из 54-й армии 4-я гвардейская и 310-я стрелковые дивизии. Через два дня поступило указание: отправить из Ленинграда дополнительно в район Тихвина 44-ю стрелковую дивизию.

Вместе с тем Ставка ВГК вновь и вновь требует от командования Ленинградского фронта и 54-й армии наращивать наступление, довести численность наступающих войск восточного сектора до 10 и даже 12 дивизий.

25 октября И. И. Федюнинский и член Военного совета Ленфронта А. А. Кузнецов сообщают генералу А. М. Василевскому, что кроме трех дивизий, находящихся на левом берегу Невы (115, 86-я и 265-я), на западный берег подтянуты для развития успеха первого эшелона 177, 20-я дивизии НКВД. Кроме того, из 8-й армии сюда же подтягиваются 80, 10, 168, 44-я и 281-я стрелковые дивизии и 6-я бригада морской пехоты численностью 4 тысячи человек.

Во время этого последнего разговора А. М. Василевский передает также командованию Ленинградского фронта «совет товарища Жукова»: в связи с трудностью переброски танков КВ через Неву бросить эти танки на направление Мга—Синявино по южному берегу Невы со стороны деревни Ивановское.

Как известно, в ночь на 26 октября генерал-майор Федюнинский обратился в Ставку с просьбой: провести рокировку между ним и генерал-лейтенантом М. С. Хозиным, командующим 54-й армией. Довод — ему неудобно

отдавать приказы старшему по званию и возрасту командиру. Об истинных причинах такого поступка генерала Федюнинского, очевидно, уже не узнать.

С 26 октября 1941 года командующим войсками Ленинградского фронта назначен генерал-лейтенант М. С. Хозин (уже пятый командующий фронтом за два с небольшим месяца после его образования!).

Продолжаются требования Ставки и Генштаба ускорить соединения фронта и 54-й армии. Когда читаешь текст документов, в которых поясняются эти требования, поражаешься откровенному цинизму наших тогдашних правителей. Впрочем, пусть читатель судит сам, познакомившись с рядом цитат (с купюрами) из документов тех лет.

23 октября Василевский передает Федюнинскому: «Прошу принять следующее указание товарища Сталина и немедленно довести до сведения товарищей Жданова и Кузнецова... Если вы в течение ближайших дней не прорвете фронт и не восстановите прочной связи с 54-й армией, которая вас связывает с тылом страны, все ваши войска будут взяты в плен. Восстановление этой связи необходимо не только для того, чтобы снабжать войска Ленфронта, но и особенно для того, чтобы дать выход войскам Ленфронта для отхода на восток — для избежания плена в случае, если необходимость заставит сдать Ленинград... Москва находится в критическом положении, и она не в состоянии помочь вам новыми силами. Либо вы в эти два-три дня прорвете фронт и дадите вашим войскам отойти на восток в случае невозможности удержать Ленинград, либо вы попадете в плен...

Сосредоточьте дивизий восемь или десять и прорвитесь на восток. Это необходимо и на тот случай, если Ленинград будет удержан, и на случай сдачи Ленинграда. Для нас армия важнее!».

25 октября произошел разговор генерала Василевского с Федюнинским и Кузнецовым. «Передаю указание товарища Сталина, — говорит Василевский. — Товарищ Сталин приказал мне вновь передать Военному совету фронта его категорическое требование — ускорить наступление и прорыв на восток. Только в этом он видит един-

ственное спасение Ленинграда и, прежде всего, армии Ленфронта».

Из записи переговоров Сталина со Ждановым и Хозиным от 8 ноября: «Нас очень тревожит Ваша медлительность в деле проведения известной вам операции, — говорит Сталин. — Вам дан срок в несколько дней. Если в течение нескольких дней не прорветесь на восток, вы загубите Ленинградский фронт и население Ленинграда... вы должны знать, что пехота без танков не пойдет. После артиллерийской подготовки нужно пустить танки, и только после танков и за ними можно пустить пехоту...

Надо выбирать между пленом, с одной стороны, и тем, чтобы пожертвовать несколькими дивизиями. Повторяю, пожертвовать и пробить себе дорогу на восток, чтобы спасти ваш фронт и Ленинград... Попробуйте из разных дивизий выделит группы охотников, наиболее смелых людей, составить один или два сводных полка... Возможно, что эти сводные полки смелых людей потянут за собой и остальную пехоту. Все».

Из записи переговоров Г. М. Маленкова, члена Политбюро ЦК ВКП(б), со Ждановым и Хозиным от 13 ноября: «Из опыта знаем, — говорит Маленков, — что немцы, когда они переходят на оборону, как, например, у вас перед Ленинградом, они обычно устраиваются под домами и избушками населенных пунктов... Поэтому мой совет: при продвижении вперед не задаваться целью взять тот или иной населенный пункт, вроде 1-го Городка, Синявино и так далее, а поставить себе задачу разрушить до основания населенные пункты и сжечь их, похоронив под ними укрывающиеся немецкие штабы и части. Откиньте всякую сентиментальность и разрушайте дотла все населенные пункты на вашем пути».

Следуя этому указанию, 16 ноября Жданов и генерал Гусев докладывали Маленкову, что «на фронте 55-й армии... разрушили до основания Усть-Тосно и сейчасносим дотла артиллерией и авиацией населенные пункты на восточном берегу Тосны, стоящие на пути наших войск» (ЦАМО РФ. Ф. 96. Оп. 2011. Д. 5. Л. 138—140, 144—146, 151—155; Ф. 113 а. Оп. 3272. Д. 3. Л. 166—171).

Между тем положение в Ленинграде со снабжением продовольствием населения и войск Ленфронта становилось все более напряженным. Подвоз продовольствия и боеприпасов осуществляется через Ладожское озеро. Но занятия соединениями 39-го моторизованного корпуса 8 ноября города Тихвина и приближающаяся зима ставили под угрозу этот путь снабжения. Конечно, оставался еще воздушный вариант, но он давал очень мало.

Приведем только две цифры. На выпечку хлеба — самого массового и для многих единственного вида питания — по скромным нормам декабря 1941 года в Ленинграде расходовалось 1000 тонн муки в сутки. Планом авиационных перевозок продовольствия в Ленинград, утвержденным Государственным комитетом обороны от 9 ноября 1941 года, предусматривался завоз в течение пяти дней 200 тонн продовольствия с помощью 50 самолетов «Дуглас». Капля в море!

Весьма неясной становилась перспектива соединения войск Ленинградского фронта с войсками 54-й армии. Хотя Ставка продолжала требовать от командования последней продолжения наступательных действий, в состоянии это выполнить была только 286-я стрелковая дивизия под командованием полковника Е. В. Козика. Остальные три соединения армии — 128-я стрелковая, 1-я горнострелковая бригада и 294-я стрелковая дивизия — держали оборону. Здесь в середине ноября противник сам перешел в наступление и силами полноценной 223-й пехотной дивизии ударил в стык 128-й и 294-й дивизий.

Не дала успеха и попытка наступать силами 55-й армии по южному берегу Невы — в соответствии с «советом товарища Жукова». Прежде чем прорваться ко Мге от деревни Ивановское, надо было овладеть Усть-Тосно, форсировать реку Тосну, продвинуться до деревни Ивановское и занять ее. Затем наступать в сторону Мги (еще примерно 20—23 километра по прямой).

В соответствии с указаниями Ставки (см. выше) в устье Тосны начали наступление в первой декаде ноября 43-я и 85-я стрелковые дивизии, взятые из 23-й и 8-й армий. Их поддерживали 123-я и 124-я танковые бригады, имевшие на вооружении танки КВ (всего 92 танка).

Как сообщали 13 ноября Г. М. Маленкову Жданов и генерал Хозин, наша наступающая группировка достигла западного берега реки Тосны. Попытки захватить железнодорожный и шоссейный мосты через Тосну в ночь на 13 ноября успеха не имели. Противник на противоположном берегу реки Тосны сильно укрепился.

В переговорах 1 декабря со Сталиным и Молотовым командующий Ленфронтом Хозин и Жданов докладывали, что относительно «положения на фронте 55-й армии похвастаться нечем». То есть и здесь возникла та же проблема, что и на Невском «пяточке»: как переправить тяжелые танки, необходимые для продвижения ко Мге и в Синявино?

Оставался последний путь: пробиться на восток, развивая наступление с Невского «пяточка». В зону действия НОГ перемещается с Ораниенбаумского плацдарма управление 8-й армии во главе с ее командующим генерал-лейтенантом Т. И. Шевалдиным. Все новые и новые, наиболее боеспособные соединения фронта направляются на «пяточок». Но и они не смогли добиться успеха.

Как констатировал позднее представитель Ставки ВГК при фронте генерал-полковник Н. Н. Воронов, «...соотношение сил и средств... почти не оставляло шансов на успех».

Дополнительные сведения о боях на «пяточке», об участвовавших в них частях, понесенных потерях приведены ниже.

Потери

О мужестве, самопожертвовании и подвигах воинов, воевавших на Невском «пяточке», существует множество публикаций. Нет *официальных* данных о понесенных здесь потерях, включая и материалы «Всероссийской книги памяти».

Встречаются разные данные о числе погибших на «пяточке» наших воинов. Назывались цифры 100 тысяч, 300 тысяч человек; летом 1999 года петербургское радио несколько раз передавало, что на «пяточке» погибли 400 тысяч воинов. Наконец, в литературе приводились просто фантастические данные. Так, в книге Павла Лукницко-

го «Ленинград действует» написано, что «на «пяточке» на каждый метр земли приходится по 12—15 убитых (книга 2, с. 191). Нетрудно подсчитать, что при средних размерах «пяточка» 2 километра вдоль Невы и 1 километр в глубину количество погибших здесь должно составить несколько миллионов человек!

Попробуем дать более взвешенную оценку потерь наших воинов на Невском «пяточке» в 1941 году, используя данные из книги генерала С. Н. Борщева [3].

Автор ее в то время был начальником штаба 168-й стрелковой дивизии. В этом качестве полтора месяца воевал на «пяточке», хорошо был знаком с общей обстановкой на плацдарме.

На Невском «пяточке» сражались воины семи дивизий: 115-й (комдив полковник А. Ф. Машошин), 86-й (полковник А. М. Андреев), 265-й (полковник Г. К. Буховец, затем полковник Я. С. Ермаков), 177-й (полковник Г. И. Вехин), 20-й НКВД (полковник А. П. Иванов), 10-й (полковник И. Д. Романцов), 168-й (генерал-майор А. Л. Бондарев, с 19 ноября генерал-майор П. А. Зайцев), а также 4-й бригады морской пехоты (генерал-майор Б. Н. Ненашев), 11-й стрелковой бригады (полковник Г. К. Жилин), трех коммунистических полков и 107-го танкового батальона [12, с. 255; 3, с. 70, 86, 94]. Это эквивалентно численности девяти стрелковых дивизий военного времени.

Как известно, в ходе Великой Отечественной войны численность нашей стрелковой дивизии была уменьшена до 7500 человек [23, с. 241], а гвардейской дивизии — составляла 8—9 тысяч человек, что в два с лишним раза меньше укомплектованной немецкой пехотной дивизии.

Будем полагать, что направляемые на «пяточок» соединения, подобно 168-й дивизии, переформировывались и дополнялись до указанного выше штата. Введем также для оценки потерь два показателя относительных потерь:

показатель общих потерь ($\Pi_{о.н.}$) — отношение в процентах общих потерь к боевому составу в начале операции;

показатель безвозвратных потерь ($\Pi_{б.н.}$) — отношение в процентах безвозвратных потерь к потерям общим.

В тех случаях, когда значения $\Pi_{о.н.}$ и $\Pi_{б.н.}$ в рассматриваемой операции вычислить не представляется возмож-

ным, в качестве таковых принимаем значения, полученные путем интерполяции соседних, известных значений. Возможность такого подхода следует из признания маршала К. А. Мерецкова, что при планировании операций во время Великой Отечественной войны заранее планировался и уровень будущих потерь [19, с. 317].

Оценим сначала уровень потерь на Невском «пяточке». Для определения общих потерь воспользуемся двумя цитатами из книги генерала С. Н. Борщева.

«9 ноября на “пяточок” переправился 1-й коммунистический полк подполковника Васильева... Через час ленинградские коммунисты пошли в бой. Противник обрушил на полк ураганный огонь из всех видов оружия. Из 1500 коммунистов к концу дня в строю осталось не более 500 человек». Таким образом, после первой атаки $P_{о.н} = 66,6 \%$.

«13 ноября... командующий армией Шевалдин приказал наступать силами трех коммунистических полков, нашей 168, 20, 115, 86-й и 177-й дивизий. Но эти пять дивизий и два коммунистических полка (1-й и 2-й. — Ш. Г.) настолько поределели, что, сведенные вместе, они вряд ли могли по количеству штыков составить одну дивизию» [3, с. 85, 86].

Таким образом, по состоянию на 13 ноября у всей группировки на «пяточке» показатель $P_{о.н}$ составлял 83,3 %. Оставшимся в живых предстояло идти еще в атаку, как минимум, 4 раза. Если положить, что вероятность вывода из строя в каждой из них снизилась до 30 % (за счет лучшего знания обстановки, накопления боевого опыта), суммарное значение показателя общих потерь на «пяточке» в 1941 году (декабрь) достигало 95 %. Иначе говоря, из каждых 100 воевавших здесь бойцов и командиров были ранены, убиты или пропали без вести 95 человек!

С учетом всего сказанного выше, общие потери войск Невской оперативной группы *оцениваются* в 64—68 тысяч человек.

Ввиду исключительно тяжелых условий эвакуации раненых — быстрая, 600-метровая река, простреливаемая насквозь день и ночь, — $P_{б.н}$ здесь, по-видимому, был близок к $P_{о.н}$. Точное его значение может дать, конечно, лишь беспристрастная статистика.

Для сравнения, используя материалы главы второй, нетрудно подсчитать, что в первый период битвы за Ленинград $P_{о.п} = 62 \%$, а $P_{о.п} = 66,7 \%$ при численности войск в начале операции, равной 517 тысячам человек. Если численность войск увеличить на 200 тысяч человек (160 тысяч ополченцев плюс четыре дивизии из резерва Ставки), величина $P_{о.п.}$ уменьшится до 48,1 %.

Заканчивая описание боев на Невском «пяточке» в 1941 году, необходимо сказать следующее. Несмотря на то что численность артиллерийской группировки под командованием начальника артиллерии Ленинградского фронта полковника С. А. Краснопецева, поддерживающей «пяточек», была доведена до 600 орудий и минометов, что в конце ноября на левый берег Невы удалось переправить 20 танков КВ, 10 танков Т-34, даже лучшим дивизиям фронта — 168, 20-й НКВД, 177-й — не удалось продвинуться на восток дальше противотанкового рва перед рощей Фигурная, что находился в полутора километрах восточнее Московской Дубровки. Но даже и за этот «успех» заплачена дорогая цена. Как докладывал Сталину 8 ноября Жданов, «в 168 сд и 20 сд после 3—4-дневного боя осталось по 200—300 человек» (что подтверждает правильность сделанных выше подсчетов. — *Ш. Г.*).

Потеряв в этих боях кадровый костяк командиров и бойцов, эти соединения в дальнейшем ничем не отличались от остальных дивизий фронта. В целом бои на Невском «пяточке» справедливо будет назвать героической трагедией. И еще. Забегая вперед, отметим, что Невский «пяточек» был ликвидирован немецкими частями во время ледохода в апреле 1942 года. Полк 86-й дивизии, оборонявший «пяточек» после того, как в середине декабря 1941 года наступательные бои на «пяточке» были прекращены, погиб; оставшиеся 70 человек попали в плен.

В конце сентября 1942 года Невский «пяточек» снова был восстановлен. Участвовавшие в этой операции 70-я и 86-я стрелковые дивизии, 11-я стрелковая бригада понесли значительные потери. Однако, учитывая все вышеизложенное, говорить о 300 или 400 тысячах погибших на «пяточке» воинов представляется преувеличением.

Оценим сейчас величину потерь при наступлении войск 54-й и 55-й армий. При оценке потерь 54-й армии исходим из того, что 286, 294, 310-я дивизии прибыли в армию сразу после формирования; их штатный состав насчитывал тогда еще 10—11 тысяч человек [12, с. 216]. 3-я и 4-я гвардейские дивизии также прошли — после тяжелых боев в Смоленском сражении, где заслужили почетное звание гвардейских — переформирование и были пополнены до такого же штата. Остальные соединения армии — 128-я стрелковая, 21-я танковая и 1-я горнострелковая бригады — были сильно ослаблены в предыдущих боях. Их численность принимаем на уровне 4—5 тысяч для дивизии, от 2 до 2,5 тысячи — для бригады. Примерно такую численность для наших соединений и частей, побывавших в боях летом и осенью 1941 года, называл редактор перевода «Военного дневника» генерала Ф. Гальдера и автор многочисленных примечаний к его тексту, известный военный историк генерал-лейтенант П. А. Жилин.

Тогда, принимая значение $P_{\text{о.п.}} = 50\%$ (как в первом периоде Ленинградской битвы в целом), общие потери войск 54-й армии оцениваем величиной 23—25 тысяч человек.

Условия наступления соединений и частей 55-й армии на подступах к Тосна и деревне Ивановское были также весьма тяжелые. Принимаем $P_{\text{о.п.}} = 50\%$. Численность состава 43-й и 85-й дивизий принимаем равной 8—9 тысячам человек. Тогда с учетом потерь двух танковых бригад общие потери войск 55-й армии в этой операции составили не менее 10—12,5 тысячи человек.

Отметим, что в эти дни «немало подвигов совершили бойцы соединений 55-й армии: 70, 85, 90, 125-й и 268-й стрелковых дивизий. Особенно ожесточенные бои развернулись на подступах к поселку Ивановское» [12, с. 255]. Однако подробностей боев этих соединений осенью 1941 года в литературе нет. Таким образом, суммарные общие потери войск НОГ, 54-й и 55-й армий в наступательной операции войск 54-й армии, Невской оперативной группы и 55-й армии осенью 1941 года можно оценить на уровне 97—105,5 тысячи человек.

Тихвинско-Волховская оборонительная операция

Эта операция в нашей военно-исторической литературе называется Тихвинской. Иногда ее делили на две фазы: оборонительную и наступательную. В материалах [6] она подразделяется на две операции: «Тихвинская оборонительная» категории «фронтальная» и «Тихвинская стратегическая наступательная».

Как будет видно из описания операции, борьба в ней велась за два коммуникационных города — Тихвин и Волхов*.

Поэтому будет более правильно называть операцию Тихвинско-Волховской оборонительной. Временные границы ее — с 16 октября по 18 ноября 1941 года [6, с. 418].

Ход данной операции достаточно подробно описан в изданной литературе. Кроме книг [1; 12, с. 252—257; 21] «новый читатель» найдет много интересных подробностей в сборнике [28], в мемуарах генералов К. А. Мерецкова [19] и И. И. Федюнинского [30]. Последний как командующий 54-й армией с 26 октября 1941 года отвечал за оборону города Волхова.

Учитывая сказанное, ниже приводятся лишь дополнительные сведения о целях, преследуемых противником, последствиях его наступления, понесенных нашими войсками потерях.

Итак, 16 октября 1941 года соединения трех корпусов 16-й армии противника перешли в наступление против войск 52-й отдельной армии, которая имела всего две стрелковые дивизии — 288-ю (комдив полковник И. М. Платов) и 267-ю (комбриг Я. Д. Зеленков); они держали оборону на фронте более 80 километров, — от устья реки Пчевжи до Дубровки. При этом длина фронта 288-й ди-

* В литературе и архивных документах обычно указывается «Волховстрой»; здесь размещался штаб 54-й армии. Фактически город Волховстрой (с 1933 года) переименован в Волхов в 1940 году (см. книгу А. В. Даринского «Ленинградская область», с. 316).

визии составляла 46 километров, а 267-й дивизии — 34 километра.

Правда, как отмечалось выше, в конце сентября на западный берег Волхова, напротив позиций 267-й дивизии вышли подразделения 111-й стрелковой дивизии под командованием полковника Рогинского. При поддержке частей комбрига Зеленкова — огневой, плавсредствами и др. — им удалось переправиться на восточный берег реки Волхов. Но чтобы стать боеспособным соединением, требовались проверка личного состава, переформирование, пополнение и т. п.

Начиная наступление, войска 16-й армии пытались вновь решить задачи, поставленные в директиве ОКВ № 34, уточненные памятной запиской Гитлера от 21 августа. Напомним их суть: обеспечить «плотную блокаду Ленинграда и соединиться с финскими войсками» [8, кн. 1, с. 296—297].

Поскольку попытка решить эти задачи, идя по кратчайшему пути — через Путилово и город Волхов, была сорвана развертыванием 54-й армии, ее наступательными действиями (и действиями НОГ), с учетом изменившейся обстановки уточняются и задачи наступления.

1 и 4 октября 1941 года в дневнике генерала Гальдера (после совещаний у Гитлера) появляются следующие записи:

«Группа армий «Север»... Заявление фюрера Главкому (то есть Браухичу): ...г): Окончательно сломить сопротивление противника на ладожском участке фронта ударом подвижных соединений на Тихвин. После этого через р. Волхов... можно выйти в тыл противнику.

Во время посещения фюрера обсуждалось положение на фронте.

Результаты:

а) Направить наступающую на Москву группу Гудериана через Тулу.

б) Очистить от противника район Ладоги, продолжив наступление на Тихвин» [8, кн. 2, с. 8, 25, 18] (под «очищением... района Ладоги», очевидно, понималось окружение и уничтожение войск 54-й армии в Южном Приладожье. — Ш. Г.).

По ряду причин, прежде всего организационного характера (необходимость вывода из боя подвижных соединений, замена их пехотными соединениями, перегруппировка и тому подобное) первоначальные сроки немецкого наступления были сдвинуты на 10 дней.

Главной ударной силой немецкого наступления на Тихвин снова стал 39-й моторизованный корпус под командованием генерала Шмидта. Тот самый, что замкнул кольцо блокады Ленинграда в районе Ивановское—Шлиссельбург.

В наступлении участвовали также соединения 1-го и 38-го армейских корпусов. 16 октября после артиллерийской и авиационной подготовки указанные объединения форсировали реку Волхов в районе Грузино и Волхова Моста. Три дня некомплектные части 288-й и 267-й стрелковых дивизий сдерживали натиск превосходящего противника. 20 октября соединения 39-го корпуса, 21-я и 126-я пехотные дивизии прорвали фронт войск 52-й армии и вышли на оперативный простор.

Основная ударная группировка противника в составе 12-й танковой и 20-й моторизованной дивизии двинулась на северо-восток по направлению Грузино—Будогощь—Тихвин. 24 октября они заняли Будогощь — узел железных дорог на Мгу, Тихвин, Сонково.

21-я пехотная дивизия, форсировав реку Волхов у Грузино, стала продвигаться по восточному берегу реки в направлении Кириши—Волхов, по пути сметая оборону частей 4-й отдельной армии. Эта армия под командованием генерал-лейтенанта В. Ф. Яковлева также была весьма малочисленной. В нее входили 285, 311-я и 292-я стрелковые, 27-я кавалерийские дивизии. Армия прикрывала направление на Тихвин; ее фронт протяженностью 60 километров начинался от болота Малуксинский Мох и заканчивался возле устья реки Пчевжи.

Левофланговые соединения 4-й армии — 27-я кавалерийская и 292-я стрелковая дивизии — не смогли сдержать противника и стали отступать: 27-я кавдивизия и часть 292-й дивизии были задействованы в направлении Будогощь—Тихвин, основные силы 292-й дивизии направлены на север — к Кириши. Сами Кириши были заняты немецкими войсками 19 октября 1941 года [13].

Третья немецкая наступающая группировка в составе 126-й пехотной, 18-й моторизованной и 8-й танковой дивизий (Гальдер называл ее «группой фон Рока») двинулась вдоль Октябрьской магистрали по направлению к Бологуму. Очевидно, что она намеревалась обезопасить правый фланг наступающих на Тихвин соединений, а в случае успеха соединиться с войсками левого крыла группы армий «Центр» и взять в клещи войска Северо-Западного фронта.

Соединения этой группы 22 октября заняли Большую Вишеру, а спустя пять дней — Малую Вишеру. Южнее ее — на рубеже реки Малая Вишера — части 288, 267-й и 259-й дивизий остановили наступление группы фон Рока.

Отметим, что 259-я стрелковая дивизия под командованием полковника А. В. Лапшова распоряжением Ставки ВГК была переброшена с Северо-Западного фронта и введена в состав 52-й армии 20 октября. Решительные действия этой дивизии еще не раз будут отмечаться нами в дальнейшем.

Необходимо также напомнить, что параллельно с описываемыми событиями шли тяжелейшие бои на подступах к Москве. 17 октября немецкие войска заняли Калинин и вышли на линию Калинин—Волоколамск; в этот же день Москва и ее окрестности были объявлены на осадном положении.

Поэтому 23—25 октября Ставка ВГК дает указания командующему войсками Ленинградского фронта срочно отправить в район Тихвина сначала 191-ю, а затем 44-ю стрелковые дивизии из Ленинграда, 4-ю гвардейскую и 310 стрелковые дивизии из состава 54-й армии.

26 октября первые два соединения стали прибывать на аэродром в районе Ситомля. В состав 44-й стрелковой дивизии (бывшая 3-я дивизия народного ополчения) был включен 701-й полк 142-й дивизии.

В этот же день в район Тихвина по железной дороге стали прибывать части 4-й гвардейской стрелковой дивизии под командованием генерал-майора А. И. Андреева. Несмотря на критичность положения под Москвой, Ставка ВГК изыскала возможность и направила в район Тихвина из своих резервов 92-ю стрелковую дивизию под командованием полковника А. Н. Ларичева и 60-ю танко-

вую дивизию под командованием генерал-майора танковых войск А. Ф. Попова (правда, как вспоминали ветераны этой дивизии, до этого она участвовала в обороне Москвы и потеряла значительную часть танков).

Ставка принимает также решение о переброске в район Тихвина из Сибири 65-й стрелковой дивизии под командованием полковника (будущего маршала) П. К. Кошевого.

В эти же дни для усиления 4-й армии прибывает из 54-й армии 310-я стрелковая дивизия. Она занимает оборону севернее Киришей — по реке Черной, преграждая путь на Волхов 21-й пехотной дивизии.

Приняв указанные меры, Ставка требует от командарма-4 остановить продвижение противника к Тихвину, а в дальнейшем «перейти в решительное наступление для восстановления положения по р. Волхов» [12, с. 252].

Перешедшей в наступление 191-й стрелковой дивизии под командованием полковника Д. А. Лукьянова удалось отеснить части 39-го корпуса противника за реку Хвошню (примерно 25—30 километров юго-западнее Тихвина), а 4-я гвардейская дивизия, действующая на направлении Неболчи—Будогощь, смогла выбить противника из селений Горушки, Петровского и др.

Но и немецкое командование не теряло надежду занять Тихвин, чтобы затем двинуться на север — к Лодейному Полю, на соединение с финскими войсками, а также на восток — к Вологде и Рыбинску, конечным целям компании 1941 года для левого крыла немецких армий [8, кн. 1, с. 177; кн. 2, с. 53]. Поэтому командование группы армий «Север» прекращает наступление в направлении Бологое и перебрасывает 8-ю танковую и 18-ю моторизованную дивизии на Тихвинское направление.

Прикрывавшие Тихвин 191-я и 44-я стрелковые и 60-я танковая дивизии, естественно, не смогли сдержать удар такой мощной немецкой группировки. Достаточно сказать, что каждая танковая дивизия противника имела на вооружении более 200 танков, а перебросенная по воздуху 44-я дивизия не имела артиллерии. 8 ноября 1941 года соединения 39-го моторизованного корпуса генерала Шмидта захватили город Тихвин. В это же время 21-я

и 11-я пехотные дивизии 1-го армейского корпуса противника, тесня части 310, 311-й и 285-й дивизий, приблизились к городу Волхову на расстояние 15—18 километров [12, с. 255]. Заняв его, они намеревались выйти затем в район Новой Ладogi и замкнуть кольцо окружения вокруг частей 54-й армии Ленинградского фронта.

Падение Тихвина в сочетании с возможным занятием Волхова и Новой Ладogi создавали катастрофическую ситуацию для Ленинграда и Ленинградского фронта. Поскольку они разрывали последний реальный путь завоза в Ленинград продовольствия, боеприпасов, вооружения.

Известно, что после установления блокады основным коммуникационным путем являлся железнодорожно-водный; поезда следовали по маршруту Вологда—Тихвин—Волхов. Затем в Гостинополе (13 километров к югу от города Волхов) грузы переваливались на суда или баржи и перевозились по реке Волхов и Ладожскому озеру в Осиновец. Конечно, существовал еще воздушный путь. Но, как показано выше, он мог обеспечить лишь потребности «особой категории населения города». Поэтому Ставка разрешает направить на защиту Волхова 3-ю гвардейскую стрелковую дивизию генерал-майора Н. А. Гагена и перебросить сюда же 6-ю морскую бригаду из Ленинграда. Оборона города Волхов возлагается на командующего 54-й армией генерала И. И. Федюнинского.

9 ноября части 3-й гвардейской дивизии прибывают на станцию Волховстрой. В тот же день Ставка ВГК назначает командующим 4-й отдельной армией (по совместительству) командующего 7-й отдельной армией генерала армии К. А. Мерецкова. С ним из 7-й армии Карельского фронта прибыли группа офицеров и генералов управления, 46-я танковая бригада под командованием генерал-майора В. А. Копцова, стрелковый и артиллерийский полки 272-й дивизии З. Н. Алексеева [12, с. 256].

Как вспоминал К. А. Мерецков [19, с. 317], организацию отпора соединениям 39-го моторизованного корпуса севернее и восточнее Тихвина пришлось начинать со сбора «вокруг полевых кухонь» остатков частей 44, 191, 292-й стрелковых и 60-й танковой дивизий, отходивших от Тихвина отдельными неорганизованными группами.

Сам штаб 4-й армии попал под удар противника, распался на отдельные группы, потерял связь с частями.

При этом, по данным Мерецкова, в 44-й дивизии было всего 700 человек, в 191-й дивизии — 1000 человек; из 70 танков, имевшихся в 60-й танковой дивизии, 20 танков вели бои в районе Неболчи и 15 сражались совместно с 44-й дивизией полковника П. А. Артюшенко.

Собрав разрозненные отряды упомянутых выше соединений в районе села Большой Двор (20 километров восточнее Тихвина), организовав их в оперативные группы под командованием генералов А. А. Павловича и П. А. Иванова, новый командарм-4 с помощью прибывших из 7-й армии частей организует сначала оборону на указанных рубежах, а затем и контрнаступление.

Контрнаступление северной группы в составе 46-й танковой бригады, 44-й и 191-й стрелковых дивизий началось 11 ноября. Наступающие войска отбросили противника до северной окраины Тихвина. Но, подтянув танки и вызвав авиацию, части 39-го моторного корпуса противника отбросили атакующих вновь на 15 километров севернее Тихвина.

13 ноября на станцию Большой Двор начинают прибывать первые эшелоны с частями 65-й стрелковой дивизии полковника Кошевого.

Перешла от обороны к контрнаступлению и восточная группа генерала Иванова, объединившая отдельные группы 44-й дивизии, запасного и еще одного резервного полка, некоторые подразделения 60-й танковой дивизии. К 15 ноября группа вела ожесточенный бой за Астрачи (6 километров восточнее Тихвина).

Не имея резервов, необходимых для продолжения наступления, и испытывая дефицит в боеприпасах, тихвинская группировка 4-й армии с 18 ноября временно перешла к обороне.

Закапываясь в землю, укреплял свои позиции вокруг Тихвина и противник. Верховное командование немецкой армии все еще надеялось реализовать свои планы и задачи. Именно в эти дни в дневнике генерала Гальдера, после докладов Гитлеру и совещаний у последнего, появляются записи, касающиеся группы армий «Север». Вот некоторые из них.

19 ноября 1941 года: «На севере следует ликвидировать ладожскую группу противника... В районе Тихвина — усиление войск противника. Перспективное направление — Волховстрой (254-я пехотная дивизия).

Оперативные замыслы: ликвидировать напряженное положение на ладожском участке фронта. Соединиться с финнами. Должны идти друг другу навстречу.

Удерживать фронт Ленинград—Кронштадт» [с. 55—56].

23 ноября: «Цели: Ладога — соединение с финнами».

Одновременно, словно предугадывая скорые неудачи немецких войск и под Тихвином, и под Москвой, Гальдер после совещания в Ставке Гитлера с участием оберквартирмейстров Генерального штаба делает 23 ноября весьма примечательную запись: «...3. Военная обстановка... Восток: военная мощь России более не представляет угрозы для Европы. Противнику нанесен решающий удар... Но противник еще не уничтожен. Окончательно в этом году разгромить его мы не сможем, несмотря на немалые успехи наших войск. Колоссальные размеры территории и неистощимость людских ресурсов этой страны вообще не позволяют гарантировать полного поражения противника [8, кн. 2, с. 67—68].

С учетом задач, указанных выше, немецкое командование пополняет группировку своих войск в районе Тихвина. Сюда прибывают части 61-й пехотной дивизии. Согласно записям Гальдера от 3 декабря, «командир 61-й пехотной дивизии взял в свои руки оборону Тихвина».

К. А. Мерецков ошибочно указал в книге, что эта дивизия прибыла из Франции [с. 236]. В действительности 61-я пехотная дивизия с начала войны входила в состав 18-й армии, участвовала во взятии Риги, Таллина; на тот момент она находилась в резерве командующего 18-й армией.

Посчитав положение своих войск в районе Тихвина достаточно устойчивым, немецкое командование направляет в «перспективный район Волховстроя» части 8-й и 12-й танковых дивизий. При их поддержке 21-я пехотная дивизия приблизилась к городу Волхову на расстояние 5—6 километров. На их пути встали 3-я гвардейская дивизия Н. А. Гагена, 6-я морская бригада полковника Д. А. Си-

ночкина, 16-я танковая бригада полковника И. Н. Барышникова, зенитные батареи Ладужской ВФ.

Не сумев овладеть городом Волховом, противник делает попытку пробиться к Ладужскому озеру левее Волхова — на направлении Шум—Войбокало. Путь наступавшей здесь немецкой оперативной группе «Бекман» преградили части 122-й танковой бригады, 1-й стрелковой бригады и 285-й стрелковой дивизии. Противник был остановлен, до берега бухты Шлиссельбург ему надо было пройти еще около 17 километров. К 25 ноября наступающие немецкие войска были окончательно остановлены и на волховском направлении — в 6 километрах от Волхова и непосредственно у станции Войбокало [30, с. 79].

Соответствующие коррективы следует внести и во временные границы всей Тихвинско-Волховской операции, заменив 18 ноября на 25 ноября 1941 года.

Напомним, что на бологоевском направлении части 126-й пехотной, 8-й танковой и 18-й моторизованной дивизии немцев были остановлены войсками 52-й отдельной армии еще 27 октября.

Восточнее и севернее Тихвина части 12-й и 8-й танковых, 18-й и 20-й моторизованных дивизий противника были остановлены частями 4-й отдельной армии, усиленными тремя дивизиями Ленинградского фронта, посланными из резерва Ставки 92, 65-й стрелковыми, 60-й танковой дивизиями, частью сил 7-й армии Карельского фронта к 18 ноября.

Рассмотрим, как сказалась потеря Тихвина на положение Ленинграда и судьбах сотен тысяч его жителей, а также воинах Ленинградского фронта.

С занятием Тихвина 8 ноября и приближением противника на орудийный выстрел к городу Волхову прервалась последняя *реальная* связь Ленинграда со страной. Это немедленно отразилось на ленинградцах, воинах Ленфронта и моряках КБФ.

Уже 13 ноября 1941 года норма суточной выдачи хлеба по карточкам для детей, иждивенцев и служащих была уменьшена до 150 граммов, для рабочих — до 300 граммов. 20 ноября норму сократили для первых категорий до 125 граммов, для рабочих — до 250. С этого дня вой-

ска на передовой Ленинградского фронта стали получать по 500 граммов хлеба в сутки [24, с. 97, 107].

В городе начался настоящий голод. Смертность стала расти в геометрической прогрессии. Как сообщал писатель, участник обороны Ленинграда Борис Гусев в статье, основанной на материалах рассекреченного доклада за 1942 год (!), в ноябре 1941 года были еще единичные случаи смерти от голода — люди жили старым запасом сил. В декабре, по неполным данным треста «Похоронное дело», умерли свыше 42 тысяч человек. Службы города оказались не в состоянии хоронить все возрастающий поток умерших от истощения и голода. Зарегистрированы сотни случаев антропофагии [9]. Это подтверждается и архивными материалами.

Истинные последствия голода в блокадном Ленинграде органами советской власти десятки лет скрывались и стали известны только в последние годы. До этого везде обычно назывались данные, опубликованные в книге Д. В. Павлова [24]. Согласно им, «за время блокады умерло 632 тысячи человек» [24, с. 146—147, 149]. Автор даже высмеивал тех отечественных и иностранных исследователей, которые осмеливались утверждать, что истинное число жертв голода в Ленинграде не менее миллиона человек.

Отметим, что Д. В. Павлов был уполномоченным правительства СССР по вопросам снабжения Ленинграда продовольствием, проделал в этом качестве огромную работу и, конечно, знал истинное положение дел в городе. Значит, названная им цифра потерь сознательно занижена указанием «сверху».

А вот что писал Борис Гусев, цитируя рассекреченный доклад: «По неполным данным кладбищ, за период с 1 июля 1941 года по 1 июля 1942 года в городе захоронено 1 миллион 93 тысячи 695 покойников.

А впереди еще было полтора года блокады!.. с 16 марта 1942 года... до 1 января 1943 года кремировано 109 тысяч 925 трупов... С 1 июня 1942 июля мы прекратили массовые захоронения на кладбищах, а все трупы... предавались кремации» [9].

Речь идет о сжигании жертв голода в печах кирпичного завода, что находился на территории теперешнего

Московского парка Победы. Отметим, что точно такие же цифры жертв голода в Ленинграде были приведены в статье О. Ф. Сувенирова [5].

Для сравнения приведем официальные данные [6, с. 407] о жертвах артиллерийских обстрелов и бомбежек Ленинграда в годы блокады. Согласно им, за все время блокады в городе погибли от бомбежек и артобстрелов 16 тысяч 747 человек, ранены 33 382 человека. То есть количество этих жертв несопоставимо с числом жертв голода.

Заканчивая рассмотрение трагических последствий сдачи Тихвина, мы видим, что изуверский план Гитлера задушить Ленинград «костлявой рукой голода» войсками группы армий «Север» был реализован, как минимум, наполовину. Оговорка «как минимум» сделана потому, что неизвестно (кроме приведенных выше *приблизительных* данных о жертвах голода в самом Ленинграде), сколько ленинградцев, эвакуированных по Дороге жизни, умерло в глубине страны от дистрофии. Пример тому — исход всемирно известной Тани Савичевой, которая была вывезена в Ярославскую область и там скончалась.

Еще об одном виде жертв блокадного Ленинграда не писалось в советской печати.

В научно-исследовательский институт, в котором автор этих строк проработал после войны почти 40 лет и знал почти всех его сотрудников, в начале 1960-х годов пришла группа специалистов-радиоэлектронщиков. Многие из них очень быстро проявили себя хорошими специалистами, стали ведущими инженерами, а затем — руководителями групп разработчиков и начальниками лабораторий. К 1980-м годам ряд из них защитили кандидатские диссертации. А затем... один за другим они стали уходить из жизни.

Назову лишь несколько человек и годы их смерти: кандидаты наук В. Т. Заборов (1981), В. Г. Морозов (1983), В. С. Антошевский (1986), В. В. Романовский (1987), О. Е. Денисов (1993).

Оказалось, что все они родились в 1939 или 1940 годах. То есть первые годы их жизни пришлись на период блокады, организм не получил необходимых жизненных сил. И почти все они скончались от инфаркта.

Потери

Общие потери войск 54-й армии Ленинградского фронта, 4-й и 52-й отдельных армий в Тихвинской оборонительной операции с 16 октября по 18 ноября 1941 года составили 40 тысяч 589 человек. Из них безвозвратные потери — 22 743 человека [6, с. 418].

При указанной численности войск в начале операции — 135,7 тысячи человек получаем следующие значения показателей потерь: $P_{\text{о.п.}} = 29,9\%$ и $P_{\text{б.п.}} = 56\%$.

Тихвинская стратегическая наступательная операция

Название этой операции оставляем таким, как она обозначена в материалах [6], хотя, как будет видно из описания ниже, освобождение Тихвина было только первой задачей операции. Второй ее целью являлось освобождение от противника всего восточного берега реки Волхова, ее форсирование. Поэтому более правильным будет называть ее Тихвинско-Волховской наступательной операцией.

Временные границы операции — с 10 ноября по 31 декабря 1941 года. Общая численность наших войск, принимавших участие в ней, составляла 192 тысячи 950 человек [6, с. 417] (в книге [12] она указана меньше на 20 %).

Первой перешла в наступление 12 ноября 52-я отдельная армия под командованием генерал-лейтенанта Н. К. Клыкова. Неделю вели бой за Малую Вишеру части 259, 111-й и наступавшей слева 267-й стрелковых дивизий. На правом фланге армии наступала 288-я дивизия.

20 ноября противник был выбит из Малой Вишеры. После некоторой паузы войска 52-й армии с боем овладели 16 декабря Большой Вишерой, позднее — станцией Гряды. Но окружить части противника, *разгромить* его частям 52-й армии не удалось.

Как вспоминал майор М. П. Таут из 259-й дивизии (он воевал против немцев еще в Первую мировую войну), в решающий момент командование противника удавалось

«собрать силы в кулак», прорвать кольцо окружения и уйти на следующий рубеж [7, с. 47, 49]. Из других недостатков действий наших войск майор Таут отмечал прямолинейность действий — преимущественно «бить в лоб», слабое использование обходов противника, недостаточную поддержку действий пехоты артиллерийским огнем и авиацией.

19 ноября повели наступление на Тихвин реорганизованные соединения 4-й отдельной армии под командованием генерала армии К. А. Мерецкова. План операции сводился также к окружению и последующему уничтожению тихвинской группировки противника четырьмя оперативными группами. Состав групп и их действия подробно описаны в книге К. А. Мерецкова [19, с. 317]. Гарнизон города, возглавляемый командиром 61-й пехотной дивизии, упорно защищался и контратаковал. Только 9 декабря части 65-й стрелковой (полковник П. К. Кошевой) и 191-й стрелковой (полковник П. С. Виноградов) дивизий штурмом овладели городом Тихвином [19, с. 241].

И здесь противник избежал окружения, потеряв, правда, два артдивизиона, зенитную батарею, другое имущество [8, кн. 2, с. 117]. Спустя более полувека после тех событий надо признать, что на нашей стороне в ту зиму был и «воин Мороз». Так, 6 декабря генерал Гальдер записывает: «...в районе Тихвина очень сильный мороз (-38°). Большое количество обморожений... Из пяти наших танков только один может вести огонь... Если нам не удастся удержать Тихвин, тогда придется отвести войска по всему фронту примерно на 20 километров на запад» [8, кн. 2, с. 97, 100—101].

Конечно, такой сильный мороз был чувствителен и для наших бойцов и нашей техники. Но советское обмундирование, пусть не такое «парадное», как немецкое, было гораздо теплее, да и техника рассчитывалась на русские морозы. В книге К. А. Мерецкова рассказано еще об одном использовании «воина Мороза»: наши немногочисленные штурмовики налетали на немецкие автоколонны. Солдаты выскакивали из машин, разбегались и бросались в снег. В результате, по агентурным данным, все госпитали в Чудове и Любани были заполнены обмороженными немецкими солдатами и офицерами.

Противник, преследуемый частями 4-й армии, откатывался на запад в направлении Будогощь—Грузино.

3 декабря из района Шум—Войбокало переходит в наступление ударная группировка 54-й армии Ленинградского фронта под командованием генерал-майора И. И. Федюнинского. В нее вошли: 311-я (комдив полковник С. Т. Бияков); 285-я (комдив полковник Т. А. Свиклин) стрелковые дивизии, 6-я бригада морской пехоты (командир полковник Д. А. Синочкин), 122-я танковая бригада под командованием подполковника М. И. Рудого, а также переброшенная из Ленинграда 80-я стрелковая дивизия.

По плану ударная группировка 54-й армии должна была разгромить оперативную группу «Бекман» и затем наступать в общем направлении на Кириши, отрезая пути отступления частям 1-го армейского корпуса и тихвинской группировке противника. В итоге войска 4-й и 54-й армии должны были окружить и уничтожить наступавшую на Тихвин и Волхов группировку противника.

Как вспоминал генерал Федюнинский, и здесь удалось решительно изменить обстановку только после 15 декабря, когда из Ленинграда прибыли дополнительно 115-я и 198-я стрелковые дивизии [30, с. 85, 86].

В разгар этой операции в ставках воюющих сторон произошли события, во многом определившие дальнейший ход битвы за Ленинград.

В Ставке ВГК СССР 10—12 декабря 1941 года было принято решение об образовании с 17 декабря Волховского фронта, выпущена директива № 005581 от 11 декабря. Командующим войсками Волховского фронта назначен командовавший до этого 7-й армией генерал армии К. А. Мерцков. Начальником штаба фронта утвержден комбриг (с 28 декабря генерал-майор) Г. Д. Стельмах.

В состав нового фронта были включены: 4-я армия под командованием генерал-майора П. А. Иванова, 59-я армия под командованием генерал-майора И. В. Галанина (до этого командовал Новгородской армейской группой Северо-Западного фронта), 26-я армия под командованием генерал-лейтенанта Г. Г. Соколова и 52-я армия под командованием генерал-лейтенанта Н. К. Клыкова.

Предложение К. А. Мерецкова о включении в состав Волховского фронта 54-й армии было отвергнуто Верховным Главнокомандующим И. В. Сталиным ввиду возражений А. А. Жданова и генерала М. С. Хозина.

Задачи фронта в этой директиве пока были обозначены в общем виде: «В целях объединения армий, действующих к востоку от р. Волхов и вновь сосредоточиваемых в этом районе». Более конкретно общая задача Волховского фронта указана в директиве Ставки ВГК № 005822 от 17 декабря 1941 года: «...разбить противника на р. Волхов, в дальнейшем [наступая в северо-западном направлении] во взаимодействии с Ленинградским фронтом пленить или истребить его», освободив, таким образом, Ленинград от блокады.

Разграничительная линия между Волховским и Ленинградским фронтами И. Сталиным и Б. Шапошниковым была проведена следующим образом: река Волхов от устья до деревни Холм, станция Погостье, станция Саблино, Покровское, Красное Село (все пункты включительно для Ленфронта), или севернее линии Кириши. Как показало будущее, это привело в целом к затягиванию сроков прорыва блокады Ленинграда.

16 декабря в Ставке Вооруженных Сил Германии под Ангербургом (Восточная Пруссия) Гитлер, учитывая неблагоприятное развитие обстановки в битве за Москву (наши войска выбили немцев из Калинина, Тулы, Ельца и других городов), оставление Тихвина, неготовность немецких войск к ведению войны в зимних условиях, подписал приказ: «Группе армий «Север» отступить на рубеж р. Волхов и *оборонять указанный рубеж до последнего солдата...* Тем самым продолжать блокаду Ленинграда» [8, кн. 2, с. 128] (курсив — Ш. Г.).

В последующие дни в германской Ставке рассматриваются меры по укреплению фронта как по реке Волхову, так и в «горлышке бутылки» (мгинско-шлиссельбургский выступ), в том числе подготовка жесткой обороны на обе стороны, направление в группу армий «Север» дополнительных соединений (81-пехотная, 5-я легкопехотная дивизии, 9-й полк СС из Хельсинки др.). 26 декабря в дневнике генерала Гальдера появляется запись: «Наши части отошли за Волхов» [8, кн. 2, с. 150].

Из соединений 4-й армии первыми вышли к реке Волхов 23 декабря части 65-й и 92-й стрелковых дивизий. Они с ходу форсировали реку, захватили плацдармы южнее Кириши: 92-я дивизия на участке Лезно—Водосьё, 65-я дивизия у впадения в Волхов реки Тигоды.

Форсировала реку Волхов и 288-я стрелковая дивизия 52-й армии; она захватила плацдарм севернее Грузино — на участке Дмитровка—Водосьё, перерезав железную дорогу Кириши—Чудово. Попытки расширить этот плацдарм силами прибывшей из Кузбасса 376-й стрелковой дивизии (комдив подполковник Д. И. Угорич) натолкнулись на упорное противодействие немецких частей.

Реку Волхов южнее Грузино форсировали и полки 259-й и 267-й дивизий. Но немецким частям удалось отбросить их обратно за Волхов. При этом часть наших подразделений была окружена и погибла [7, с. 151; 12, схема 23].

Соединения 54-й армии Ленфронта также вернулись в основном к 28 декабря на позиции, которые они занимали до 16 октября. Как вспоминал генерал Федюнинский, «54-я армия уткнулась в организованную оборону немцев на линии железной дороги Мга—Кириши. Взять Кириши не удалось» [30]. Преодолела «железку» и продвинулась дальше всех на запад 311-я стрелковая дивизия под командованием полковника С. Т. Биякова.

Но устроить «котел» тихвинско-волховской группировке противника войскам 4-й и 54-й армий не удалось. Немецкие части (21-я пехотная дивизия) даже сумели сохранить небольшой плацдарм на восточном берегу реки Волхов — у Кириши, который они удерживали до осени 1943 года.

Так закончилась эта операция — первое успешное наступление войск Красной Армии на северо-западном направлении советско-германского фронта.

Освобождение Тихвина, участка железной дороги Тихвин—Волхов к 20 декабря позволило улучшить снабжение Ленинграда. Уже 25 декабря норма выдачи хлеба в городе детям и иждивенцам была повышена до 200 граммов в сутки, рабочим — до 350 граммов.

1 января 1942 года открылось сквозное железнодорожное движение поездов на линии Тихвин—Волхов—Войбо-

кало. Это позволило с 24 января увеличить норму выдачи хлеба детям и иждивенцам до 250 граммов, служащим — до 300 граммов, рабочим — до 400 граммов [24, с. 97, 144].

Однако смертность среди истощенных голодом людей продолжала расти, достигнув пика весной 1942 года.

Успешное наступление войск 4-й и 52-й армий в Тихвинской операции, освобождение восточного берега реки Волхова получили высокую оценку правительства СССР. Орденом Красного Знамени были награждены 65-я и 191-я стрелковые дивизии, 305-й стрелковый полк (бывший 701-й сп 142-й дивизии) 44-й стрелковой дивизии, 46-я танковая бригада, ряд артиллерийских и минометных полков. 1200 воинов этих армий были награждены орденами и медалями [12, с. 261].

Потери

Во время Тихвинской наступательной операции войска 4, 52-й и 54-й армий, Новгородской армейской группы понесли общие потери в количестве 48 тысяч 901 человека. Из них безвозвратные потери — 17 тысяч 924 человека [6, с. 417]. При численности войск 192 950 человек получаем соответствующие величины показателей потерь: $P_{\text{о.п.}} = 25,4\%$ и $P_{\text{б.п.}} = 36,65\%$. На схеме 3 показано, как изменялись значения величин общих потерь, показателей общих и безвозвратных потерь в рассмотренных четырех операциях битвы за Ленинград, а также и в последующих. При этом следует иметь в виду некоторую условность графического изображения роста потерь в операциях: на схеме потери показаны нарастающими к концу операции, хотя обычно в наступательных операциях пик потерь приходился на первые дни прорыва обороны противника.

Любанская операция

Эта операция самая длительная и кровопролитная в истории битвы за Ленинград (см. схему 3). Многие ее эпизоды до сих пор остаются «белыми пятнами». Название «Любанская» (у К. А. Мерецкова и И. И. Федюнинского)

Показатели потерь (в процентах)



Схема 3. Потери советских войск в операциях 1941—1944 годов в районе Ленинграда

операция получила, по-видимому, уже после провала первоначального замысла.

В материалах [6] эта операция подразделена на два этапа: 1. Любанская наступательная операция войск Волховского фронта и 54-й армии Ленинградского фронта с временными границами с 7 января по 30 апреля 1942 года. Численность наших войск к началу операции — 325,7

тысячи человек. 2. Операция по выводу из окружения 2-й ударной армии с временными границами с 13 мая по 10 июля 1942 года. Численность войск 2-й ударной, 52-й и 59-й армий Волховского фронта, занятых в этой фазе Любанской операции, — 231,9 тысячи человек [6, с. 418].

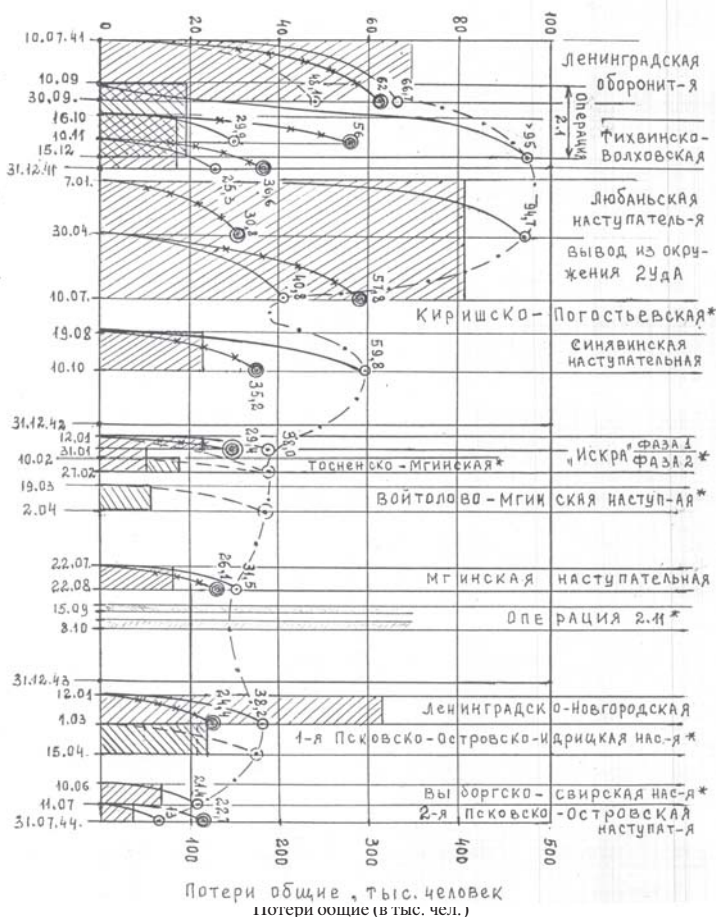
Как будет видно ниже, действительная структура данной операции была более сложной.

Замысел Любанской операции созрел в Генеральном штабе в конце 1941 года. Основные положения его изложены в директиве Ставки ВГК № 005826 от 17 декабря 1941 года командующему войсками Волховского фронта. Первые пункты директивы определяли задачи операции и взаимодействие с соседними фронтами:

«1. Войскам Волховского фронта в составе 4, 59, 2-й ударной и 52-й армий перейти в общее наступление, имея целью разбить противника, обороняющегося на западном берегу р. Волхов, и к исходу... (конкретно не указано. — *Ш. Г.*) главными силами армий выйти на фронт Любань, ст. Челово.

В дальнейшем, наступая в северо-западном направлении, окружить противника, обороняющегося под Ленинградом, и во взаимодействии с войсками Ленинградского фронта окружить и пленить его, а в случае отказа противника сдать в плен истребить его.

2. Справа Ленинградский фронт активными действиями помогает войскам Волховского фронта в окружении противника, блокировавшего Ленинград... Слева Северо-Западный фронт обеспечивает левый фланг Волховского фронта».

В следующих пунктах директивы излагались задачи каждой армии Волховского фронта, их состав. Поскольку они в советской военно-исторической литературе ранее не приводились и важны для понимания того, насколько реальный ход операции отклонился от замысла, приведем текст директивы с некоторыми сокращениями:

«...3. 4-й армии в составе 4-й гв. дивизии, 191, 44, 65, 377, 92 и 310 сд (последняя передается из состава 54-й армии Ленинградского фронта), 27 и 80 кд, 60 тд, 46 тбр... наступать в общем направлении Кириши, Тосно и во взаимодействии с 54-й армией Ленинградского фронта окру-

жить и уничтожить противника, выдвинувшегося севернее Мги к Ладожскому озеру.

В дальнейшем, наступая в направлении Красногвардейск — Ропша, содействовать армиям Ленинградского фронта в уничтожении противника, удерживающего это пункты...

4. 59-й армии в составе 382, 372, 378, 374, 376, 366 сд, 78 и 87 кд, двух ап армейского типа, двух танковых батальонов, шести лыжных батальонов, трех минометных дивизионов наступать в направлении Грузино, Сиверская, Волосово...

5. 2-й ударной армии в составе 327 сд, 22, 24, 25, 3, 57, 53, 58, 59-й стрелковых бригад, шести лыжных батальонов, двух отдельных танковых батальонов, одного ап армейского типа, трех минометных дивизионов наступать в направлении ст. Чаща, раз. Низовский с дальнейшим ударом на Лугу...

6. 52-й армии в составе 46, 288, 259, 267, 111 сд, с подчинением Новгородской оперативной группы без 180 сд... овладеть Новгородом и дальнейшим наступлением в направлении Солец обеспечить наступление Волховского фронта на северо-запад».

Заметим, что 26-я резервная армия, сформированная в Приволжском военном округе, с 25 декабря 1941 года была преобразована во 2-ю ударную армию и направлена на Волховский фронт. Ввиду неспособности командарма-2 организовать наступление, вместо генерал-лейтенанта Г. Г. Соколова командующим 2-й ударной армией с 10 января 1942 года назначен генерал-лейтенант Н. К. Клыков. [21, с. 342].

Задачи войск Ленинградского фронта в Любанской операции были определены директивой Ставки ВГК № 005822 от 17 декабря 1941 года. Их суть:

«1. Войскам Ленинградского фронта активными действиями 42, 55, 8, 54-й армий и Приморской оперативной группы содействовать Волховскому фронту в разгроме противника, обороняющегося под Ленинградом, и в освобождении Ленинграда от блокады...

2. 54-й армии в составе 128, 294, 286, 285, 311, 80, 115, 281, 198 сд, 3-й гв. дивизии, 6-й мор. бригады, 21 тд,

81 и 882 гап перейти в наступление одновременно с войсками Волховского фронта с задачей: во взаимодействии с 4-й армией Волховского фронта, наступающей в направлении Тосно, окружить и истребить противника, выдвинувшегося к Ладожскому озеру и блокирующего Ленинград с востока и юго-востока» (ЦАМО РФ. Ф. 148а. Оп. 3763. Д. 108. Л. 3—5).

Прежде чем перейти к конкретному изложению хода Любаньской операции, поясним происхождение решения об «общем наступлении». 5 января 1942 года состоялось заседание Ставки ВГК с участием членов Политбюро ЦК ВКП(б), обсуждались планы военной компании в 1942 году [6]. С основным докладом выступил И. В. Сталин, который изложил план общего наступления девяти советских фронтов. Большинство присутствующих не выступили против такого плана, хотя он был, скажем прямо, авантюрным и не имел материального обеспечения.

Действительно, за время летне-осенней компании 1941 года Красная Армия понесла общие потери, равные 3 миллионам 987 тысячам человек. Из них 2 миллиона 842 тысячи человек — безвозвратные потери [6, с. 416]. Это означает, что наша довоенная кадровая армия почти полностью сменилась армией мобилизационно-ополченской. Разница между ними была показана выше на примере обороны Слуцко-Колпинского УР частями 168-й стрелковой дивизии и Красногвардейского УР двумя дивизиями народного ополчения. Авторы «Всероссийской книги памяти» [6] (и даже Гальдер! [8]) отмечали нехватку в войсках оружия, имущества связи, инженерных средств, обученных механиков-водителей танков и др. Особенно болезненной в конце 1941-го и в течение всего 1942 года была острая нехватка боеприпасов, особенно снарядов и мин. Был введен лимит на их расходование: 4—6 снарядов на орудие в день.

Причина дефицита банально проста: довоенная промышленность боеприпасов базировалась на химическую промышленность Ленинграда и Донбасса. С осени 1941 года Донбасс был оккупирован немецкими войсками группы армий «Юг», Ленинград находился в блокаде. Положение с материальным обеспечением войск в период бит-

вы за Москву было настолько тяжелым, что «Верховный Главнокомандующий И. Сталин лично распределял противотанковые ружья, автоматы, противотанковые 76-мм полковые и дивизионные орудия между фронтами» [29, с. 160].

И вот, зная истинное положение дел, члены Ставки тем не менее принимают 5 января 1942 года «азартное» решение «...гнать немецкие войска на запад без остановки, заставить их израсходовать резервы еще до весны, когда у нас будут новые большие резервы, а у немцев их не будет, и обеспечить таким образом полный разгром гитлеровских войск в 1942 году» [6, с. 108]. Тяжелейшие последствия этого решения будут кратко изложены ниже; любаньская трагедия войск 2-й ударной армии — только малая часть трагедии Красной Армии в 1942 году...

В результате этого решения Ставки в общее наступление 7—18 января перешли войска девяти фронтов — от Ладожского озера до Крыма и Таманского полуострова. Первыми начали наступление войска Ленинградского, Волховского и Северо-Западного фронтов. При этом в войсках нового, Волховского (как докладывал 6 января 1942 года комфронта Мерецков заместителю начальника Генштаба Василевскому) прибывающие части 59-й и 2-й ударной армий не вооружены или требуют довооружения; не подошли армейские артиллерийские полки, не подвезено горючее, недостаточно снарядов и т. п.

Вследствие этих и других причин наступление войск трех фронтов северо-западного направления началось разновременно.

20 декабря 1941 года перешли в наступление соединения 55-й армии Ленинградского фронта. Они намеревались овладеть станцией Красный Бор, затем Ульяновкой и продолжить наступление в направлении Тосно — на соединение с наступающими с востока войсками 54-й и 4-й армий. В наступлении участвовали 268, 43, 56, 70-я и 90-я стрелковые дивизии, поддержанные 124-й и 125-й танковыми бригадами. Наступающие соединения встретили сильное противодействие противника, продвинулись до северных окраин Красного Бора. В конце декабря бои на этом направлении прекратились.

Одновременно с войсками 55-й армии вели активные наступательные действия южнее Ленинграда 13, 21-я и 189-я стрелковые дивизии 42-й армии Ленинградского фронта.

28 января 1942 года командование Волховского фронта докладывает в Ставку ВГК, что сосредоточение войск 2-й ударной и 59-й армий запаздывает на 4—5 дней, что на подходе к реке Волхову находятся только 376-я и 372-я дивизии (последняя прибыла на фронт, имея 533 винтовки и 7 станковых пулеметов на дивизию). Поэтому предлагалось начать наступление силами 4-й и 52-й армий, усилив их прибывшими дивизиями 59-й армии.

По-видимому, Ставка возражала против такого поворота событий, так как 6 января 1942 года командующий Волховским фронтом издает директиву № 0016, в которой армиям фронта ставятся задачи в соответствии с приведенной выше директивой Ставки ВГК от 17 декабря 1941 года, конкретизируются рубежи наступления и сроки их достижения.

Войска фронта должны перейти в общее наступление 7 января 1942 года, нанося главный удар в направлении станций Волхов, Сиверская. Прорвав оборонительную полосу противника на реках Волхове, Тигоде, Равань, приказано выйти на фронт Любань—Дубовик—Чолово. В дальнейшем нужно было наступать в направлении Сиверская—Волосово и т. д.

В соответствии с директивой фронта 4-я армия, нанося главный удар в направлении Гряды—Любань—Тосно, к исходу 11 января должна была выйти главными силами на рубеж Смердыня, Любань. Во взаимодействии с Волховской оперативной группой 54-й армии войска армии должны были окружить и уничтожить противника в районе Кириши.

Войска 59-й армии вместе с приданными 111-й и 288-й стрелковыми дивизиями должны были наступать в направлении Чудово—Дубовик, овладеть Чудовом и, очистив от противника западный берег реки Волхова до железной дороги Кириши—Чудово, не позднее 10 января 1942 года, выйти главными силами на рубеж реки Равань, а к исходу 13 января — на рубеж Малая Кересть, Дубовик.

Соединения 2-й ударной армии вместе с временно приданной 259-й дивизией должны были прорвать оборону противника на западном берегу реки Волхова и к исходу 9 января выйти главными силами на рубеж реки Кересть; в дальнейшем предстояло наступать в направлении Финев Луг—станция Чаща—разъезд Низовский.

Наконец, войска 52-й армии в составе четырех стрелковых и 25-й кавалерийской дивизий должны были перейти в наступление с утра 9 января и не позднее 12 января овладеть Новгородом; в дальнейшем нужно было наступать в направлении Сольцы.

Таковы были планы. Первое наступление армий Волховского фронта, начатое утром 7 января 1942 года, противник отбил с большими для советских частей потерями. На ряде участков он даже контратаковал и потеснил наши части. Так, 7 января генерал К. А. Мерецков докладывал в Ставку, что на фронте 4-й армии противник отбросил части 65-й и 4-й гвардейской дивизий на 2—3 километра назад.

Необходимо отметить, что немецкие войска, выйдя на западный берег реки Волхова в 20-х числах августа 1941 года, как всегда заняли выгодные для себя позиции на высоком берегу, сильно укрепили их в инженерном отношении, прикрыли минными полями, перекрестным огнем.

Положение наступающих осложняли глубокий снег в долине Волхова и сильные морозы (под -30°).

Повторное наступление армий Волховского фронта состоялось 13 января. На этот раз наибольшего успеха добиваются соединения 2-й ударной армии и 52-й армии, которой с 10 января командовал генерал-лейтенант В. Ф. Яковлев.

327-я стрелковая дивизия под командованием полковника И. М. Антюфеева преодолела реку Волхов, прорвала первую полосу обороны 126-й пехотной дивизии на участке Бор—Костылево, положив начало созданию Волховского плацдарма. Согласно оперативной сводке на 13 января, преодолели реки Волхов и вели бой на западном берегу 25, 23-я и 24-я стрелковые бригады 2-й ударной армии. Последнее соединение овладело селениями Лобковом, Новые и Старые Быстрицы.

Из соединений 52-й армии зацепились за западный берег Волхова части 267-й стрелковой дивизии под командованием комбрига Я. Д. Зеленкова.

В следующие дни соединения 2-й ударной, преодолевая упорное сопротивление противника, медленно продвигались на запад. Части 327-й дивизии заняли населенные пункты (далее кратко — пос.) Бор, Костылево, затем Коломно. 53-я бригада заняла Ямно. К 16 января соединения армии очистили от противника первую линию его обороны на участке Коломно—Ямно.

Войска 52-й армии в эти дни овладели районом Горка — Заполье—Лелявино, западным берегом от Теремца до пионерлагеря.

В связи с тем, что на фронте наступления 59-й армии значительного успеха не было, а в зоне действия 4-й армии противник даже потеснил наши части, Ставка советует генералу Мерецкову усилить те участки, где намечился успех. 18 января последний докладывал, что в полосу наступления 2-й ударной армии направляются 366, 382, 374-я и 111-я дивизии.

Согласно донесению командования Волховского фронта от 22 января 1942 года, на фронте наступления 2-й ударной и 52-й армий образован прорыв шириной 12 километров — от Селищенского поселка до совхоза «Красный ударник», глубина прорыва — 10 километров; наши войска подошли к Ленинградскому шоссе. Завязались бои за прорыв второй линии немецкой обороны.

В результате 3-дневных ожесточенных боев 24 января 366-я стрелковая дивизия под командованием полковника С. И. Буланова овладевает станцией и пос. Мясной Бор, прорвав вторую полосу немецкой обороны по реке Волхову. В образовавшийся коридор прорыва шириной 3—4 километра вводится 13-й кавалерийский корпус (25, 80, 87-я кавд) под командованием генерал-майора Н. И. Гусева. Быстро продвигаясь к северо-западу от горловины прорыва, конники Гусева и следующие за ними стрелковые части к концу января 1942 года перерезали железную дорогу Новгород—Ленинград, заняли крупные населенные пункты Вдицко, Тесово-Нетельский, Глухая Кересь и др. (см. схему 4). Одновременно введенные на Волховский



Схема 4. Замысел и конечный результат Любанской операции

плацдарм соединения 52-й, 4-й и 59-й армий ведут упорную борьбу за расширение коридора связи с войсками 2-й ударной и расширение самого плацдарма.

По данным командарма-2 генерала Н. К. Клыкова [7, с. 15], части 191-й дивизии под командованием полковника Платова овладели опорным пунктом Любино Поле, части 111-й дивизии полковника С. В. Рогинского завязали бой и овладели 12 февраля пос. Мостки (между Мясным Бором и Спасской Полистью), значительно расширив «коридор связи» с войсками 2-й ударной армии. На южном краю коридора ожесточенные бои за овладение Копцами вели части 225-й стрелковой дивизии 52-й армии. В результате «коридор связи» удалось расширить до 12—13 километров шириной, а Волховский плацдарм — до 35 километров по фронту.

Через «коридор связи» была проложена зимняя дорога, по которой осуществлялось снабжение всех войск 2-й ударной армии.

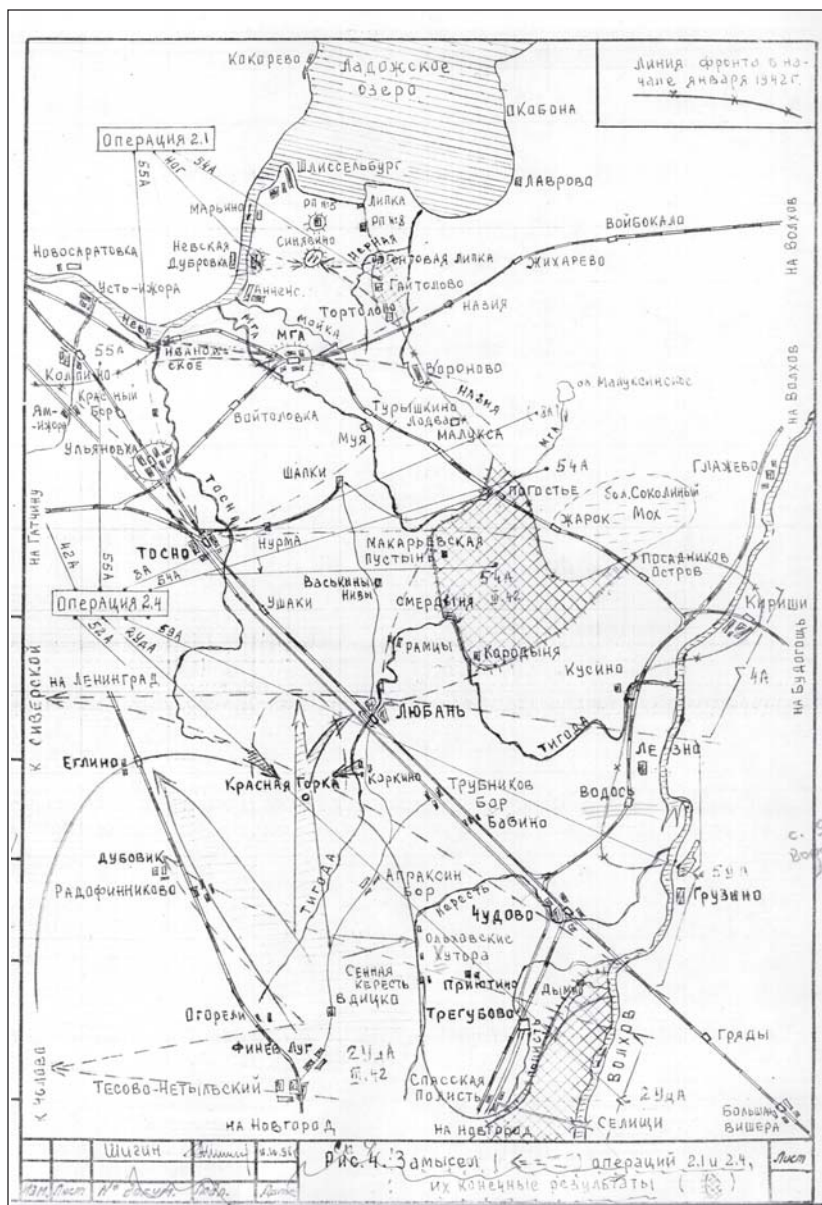
Согласно донесениям политорганов, уже в это время в войсках ощущается недостаток продовольствия, боеприпасов, фуража. Из-за отсутствия последнего конники 13-го кавкорпуса вынуждены спешиться и вести бои как пехотинцы. В донесениях указывается на плохую работу связи, разведки, на случаи завшивленности личного состава и даже появления сыпного тифа (в частях 52-й армии; ЦАМО РФ. Ф. 204. Оп. 125. Д. 4. Л. 84—87).

Несмотря на указанные трудности, в феврале и первой половине марта 1942 года войска 2-й ударной армии, усиливаемые соединениями других армий Волховского фронта, еще продолжают наступать. Уточненный план наступления изложен в директиве командующего войсками Волховского фронта № 0026 от 3 февраля 1942 года. Ближайшей задачей ставится «разгром Чудовской группировки противника и овладение районом Грузино—Чудово—Спасская Полисть». Чудово планируется обойти с северо-запада, нанося удар в направлении Сенная Кересть, станции Бабино Октябрьской железной дороги.

Дальнейшая задача: разгромить любаньскую группировку противника и главными силами выйти на фронт Любань—Огорели. В результате такого выхода в тылы чудов-

ской группировки противника предполагалось, что будет создана возможность нанести удар и соединениям 4-й армии в направлении города Любани.

В соответствии с изложенным выше планом части 2-й ударной должны были овладеть крупным опорным пунктом немецкой обороны — селом Спасская Полисть, бои за которое велись с середины января. После этого ударная группа из 59-й армии должна наступать в направлении Спасская Полисть—Приютино, обходя Чудово с запада. Группа должна овладеть Приютином не позднее 5 февраля.

Группа войск 2-й ударной в составе 327, 374, 382-й стрелковых и 4-й гвардейской дивизий не позднее 6 февраля сосредоточиваются в районе Сенная Кересть—Кривино—Ольховка и развивают наступление в направлении деревня Пятница—станция Бабино.

13-й кавкорпус с 59-й стрелковой бригадой должны были перегруппироваться западнее реки Тигоды и, не ввязываясь в фронтальные бои, обойти противника с запада в направлении Красная Горка—Коркино.

Левый фланг армии должны были надежно обеспечить 366-я и 111-я стрелковые дивизии. Надо отметить, что за героизм, проявленный воинами этих соединений при прорыве второй линии немецкой обороны, приказом Народного комиссариата обороны СССР от 17 марта 1942 года 366-я стрелковая дивизия была преобразована в 19-ю гвардейскую, а 111-я стрелковая — в 24-ю гвардейскую стрелковую дивизию. Это был второй случай присвоения соединениям высокого звания «гвардейская» в истории битвы за Ленинград.

В первый раз звание гвардейской было присвоено 46-й танковой бригаде под командованием Героя Советского Союза генерал-майора танковых войск В. А. Копцова приказом НКО от 16 февраля 1942 года за героизм и высокую доблесть, проявленные при защите и освобождении города Тихвина и с учетом действий бригады в Прибалтике летом 1941 года [21, с. 164—168].

Итак, в феврале и марте 1942 года войска 2-й ударной армии продолжают наступление. Продвигаясь на северо-запад от Финева Луга, воины 13-го кавкорпуса и 59-й стрел-

ковой бригады занимают Огорели (отсюда примерно 30 километров до Витебской железной дороги и станций Чолово и Чаша; здесь размещался выносной пункт управления, ВПУ, 2-й ударной), станцию Радофинниково, село Дубовик. Крайняя точка продвижения 2-й ударной на северо-запад — селение Еглино. От него остается примерно 30 километров до Вырицы и 40 километров до Сиверской.

В соответствии с указаниями Ставки и приказом командования создается ударная группа в составе 80-й кавдивизии, полка 327-й и полка 46-й стрелковых дивизий при поддержке танков 7-й гвардейской танковой бригады. Группа, продвигаясь от Огорели на север, 20 февраля овладевает пос. Красная Горка.

Согласно воспоминаниям генерала И. М. Антюфеева, не задерживаясь, ударная группа двинулась на северо-восток и дошла «почти до Любани», где была встречена сильным огнем противника и атакована танками. Будучи отброшена в лес, группа около 10 суток пробыла в окружении. Затем, уничтожив всю свою военную технику, с винтовками и автоматами в ночь на 9 марта пробилась к главным силам группировки.

Главные силы группировки сами подверглись сильному воздействию немецкой авиации, потеряли подвижность (погибло много людей). Противник силами 254-й пехотной дивизии снова захватил 27 февраля Красную Горку. Потеря этого, казалось был, крохотного селения (Красная Горка представляла собой домик лесника в лесу у реки Сучевы) получила сильный «резонанс»: 1 марта 1942 года выпускается директива Ставки ВГК № 153189/14 командующим войсками Волховского фронта, 2-й ударной армией, в которой приказывается «...немедленно расследовать обстоятельства позорной сдачи немцам Красной Горки, у которых... наступал всего один полк... немедленно донести, кто командовал войсковым соединением, так позорно сдавшим Красную Горку. Результаты немедленно донести в Генеральный штаб».

Вслед за этим следует ряд первых изменений среди должностных лиц 2-й ударной армии и Волховского фронта: начальник штаба армии генерал Визжилин заменяется полковником Рождественским (из 52-й армии); в должно-

сти заместителя командующего 2-й ударной армией утверждается генерал-майор Алферьев.

8 марта 1942 года И. Сталин и Б. Шапошников подписывают директиву Ставки ВГК № 170136, которой генерал-лейтенант А. А. Власов назначается заместителем командующего войсками Волховского фронта с освобождением его от обязанностей командующего 20-й армией.

Как известно, этот «дважды проклятый генерал» показал себя храбрым и опытным военачальником в Киевском сражении, затем — в битве за Москву. В последнем случае войска 20-й армии остановили соединения группы армий «Центр» в 27 километрах севернее Москвы, затем погнали вспять. Назначая Власова, очевидно, Ставка имела в виду определенные соображения по его дальнейшему использованию...

В боевом донесении Волховского фронта начальнику Генерального штаба Красной Армии от 23 марта, подписанном генералом Власовым, последний докладывает о причинах, приведших к потере Красной Горки. В ответ на требование Ставки ВГК: «Станцией и г. Любань, безусловно, овладеть и прочно закрепиться не позднее 4—5 марта» (директива Ставки ВГК № 170128 от 28 февраля 1942 года), заместитель командующего сообщает:

«...2. Второй удар — наступление с 13 марта 1942 г. — после большого промежутка времени потерял всякую неожиданность и дал противнику время организовать оборону (лес, ж.д., вырыты блиндажи, подтянута артиллерия и организована система огня). Начались тяжелые бои...

14 марта 1942 г. линия обороны противника... была прорвана. Красная Горка была вторично захвачена, но ценой уже значительных потерь. Противник, учитывая опасное положение, подтянул резервы и тяжелую артиллерию и обороняется упорно. Дальнейшее продвижение идет исключительно медленно».

Как вспоминал командарм-2 Клыков, от пленного узнали, что под Любанью скапливается еще 5 дивизий противника — корпус генерала Герцога (до этого командовал 291-й пехотной дивизией).

Здесь же, в районе Любань—Чудово, располагался 39-й моторизованный корпус, соединения которого восстана-

вливались после Тихвинско-Волховской операции. Сам командующий корпусом генерал-полковник Шмидт в конце декабря 1941 года была назначен Гитлером командующим 2-й немецкой и 2-й танковой армиями и отбыл в группу армий «Центр» (см. дневник Гальдера, запись за 25 декабря 1941 года).

Командующий Волховским фронтом информировал командующих армиями, что в район Любани стягиваются также немецкие части из-под Кириши и с Ленинградского участка фронта. Используя разветвленную сеть дорог и автотранспорт, противник оперативно реагирует на попытки наших войск прорвать фронт.

С учетом этого и в связи с неудачами наступления на Любань в направлении Красная Горка—Коркино, согласно донесениям в Ставку от конца февраля — начала марта 1942 года (ЦАМО РФ. Ф. 204. Оп. 89. Д. 98. Л. 72—73; [7]) основные усилия переносятся на направление Сенная Кересть—Ольховские Хутора в сторону Бабино—станция Торфяное (см. схему 4). По донесению штаба Волховского фронта от 2 марта, на этом направлении действовали лучшие дивизии фронта: 111-я (24-я гвардейская), 267, 259, 4-я гвардейская.

Как всегда противник занимал выгодные позиции на гряде высот, стойко защищался. Результатом наступления явилось такое количество наших погибших воинов, что когда в 1944 году жители Ольховских Хуторов вернулись в родные места, они не могли косить траву из-за обилия черепов и костей. Сейчас эти места обезлюдели и превращены в урочища Ольховка, Ольховские Хутора, Сенная Кересть и др.

И хотя весь март и апрель 1942 года выпускались директивы Ставки ВГК о решительном развитии наступления на Любань и Чудово, соответствующие приказы по фронту, практически со второй половины марта 1942 года войска 2-й ударной армии перешли к обороне и удержанию занятых позиций [7, с. 35].

Это обусловлено рядом причин внутреннего, природного и внешнего характера. Во-первых, 2-я ударная исчерпала свои скромные возможности. Состоя с самого начала в основном из небольших стрелковых бригад и

лыжных батальонов, за два с лишним месяца непрерывных боев она растянула свой фронт в виде эллипса общей протяженностью до 120—130 километров, понеся большие потери. Тем не менее 2-я ударная — единственная из пяти армий Волховского и Ленинградского фронтов — почти выполнила задачи первой фазы общего наступления, предусмотренные директивой Ставки от 17 декабря 1941 года.

В ходе продвижения на запад и северо-запад от Мясного Бора армия попала на лесисто-болотистую местность, где и сейчас нет ни одной дороги с твердым покрытием, идущей с востока на запад. Чтобы преодолеть примерно 50-километровый путь от Мясного Бора до ВПУ в Огорели, надо было преодолеть реки Полисть, Глушицу, Кересть, Трубицу, Роговку, Равань, их бесчисленные притоки и мелкие речки и ручейки. Все они текут с юга на север. Ранняя весна 1942 года превратила все это в труднопроходимый ландшафт.

Бесконечно маневрируя и перемещаясь, при малом числе населенных пунктов, войны 2-й ударной и введенных в нее соединений не имели возможности обсушиться, нормально отдохнуть, тем более помыться в бане.

Во-вторых, будучи связана с Волховским плацдармом единственным «зимником», простреливаемым слева и справа артиллерийским огнем противника, армия жила и воевала на голодном пайке.

Так, в донесении Волховского фронта в Генштаб, подписанном генералом Власовым 23 марта 1942 года, сказано: «Армия имеет запасы: хлеба по 25 марта 1942 года; жиров, сала, овса, сена, сахара, соли — нет. Начался падеж конного состава. Боеприпасы на исходе... В армии скопилось до 3000 раненых».

Для сравнения приведем данные о снабжении войск 18-й немецкой армии, с которой вели бои армии Волховского и Ленинградского фронтов. Обсудив вопросы снабжения немецких войск на Восточном фронте с генералами Паулюсом и Герке, Гальдер делает 3 декабря 1941 года следующую запись: «Ежедневно на Восточный фронт отправляется 122 эшелона; из них 35 — в Группу армий “Север”».

В январе 1942 года войска Западного (командующий — генерал Г. К. Жуков) и Калининского (командующий — генерал И. С. Конев) фронтов вели упорнейшую борьбу за железнодорожную линию Вязьма—Сычевка—Ржев. Рассматривая угрозу потери этой коммуникации, 12 января 1942 года Гальдер делает весьма примечательную запись: «Если мы потеряем эту коммуникацию, 3-я танковая армия сможет существовать и действовать не более 2—3 дней (боеприпасы, горючее, продовольствие)» [8, кн. 2, с. 173].

Будем держать в памяти эти цифры при описании положения 2-й ударной армии в апреле—июне 1942 года.

Наконец, фактор «внешний». 2 марта 1942 года в германской Ставке Гитлер проводит совещание с новым командующим группы армий «Север», генерал-полковником Кюхлером*, командующими 18-й и 16-й немецких армий, командирами их корпусов. Обсуждаются планы контрнаступления войск 18-й и 16-й армий, их сроки. Принимается следующее решение:

«Переходим в наступление на Волхове — 7 марта (до 12 марта). Авиацию сосредоточить в период 7—14 марта.

Фюрер требует за несколько дней до наступления провести авиационную подготовку (бомбардировка складов и войск в лесах бомбами сверхтяжелого калибра). Завершив прорыв на Волхове, не следует тратить силы на то, чтобы уничтожить противника. Если мы сбросим его в бою, это обречет его на голодную смерть...

— Наступление в районе Холм — 5 марта. Необходимо подтянуть пехоту...

— Наступление в районе Старая Русса осуществить в период 13—16 марта» [8, кн. 2, с. 205].

Из-за нелетной погоды немецкое наступление против войск 2-й ударной началось 15 марта. Как видно из запи-

* Судя по записям в дневнике генерала Гальдера за 15—18 января 1942 года, 65-летний генерал-фельдмаршал фон Лееб сам просил об отставке. Просьба удовлетворена 18 января 1942 г.: командующим группы армий «Север» назначен генерал Кюхлер, начальником штаба — генерал Хассе. Сравним: «Фон Лееб был снят за то, что он не верил в успех немецких войск под Ленинградом» [12, с. 278].

сей генерала Гальдера за 15—18 марта 1942 года, продвижение немецких частей на коридор связи 2-й ударной происходит весьма медленно, особенно на его южном крыле, где с середины февраля на участке Мясной Бор—Теремец Курляндский (до Любцев) держали оборону полки 65-й Краснознаменной стрелковой дивизии полковника П. К. Кошевого.

19 марта противник в первый раз отрезает войска 2-й ударной армии от войск Волховского фронта, образовав (по Гальдеру) «волховский котел» [8, кн. 2, с. 212—214]. За два дня до этого, 17 марта, Ставка ВГК выпускает директиву № 170156, в которой, обращая внимание командования Волховского фронта на попытку противника «отрезать 2-ю ударную армию от ее коммуникаций», приказывает «одновременными усилиями левофланговых соединений 59-й армии совместно с 52-й армией не только не допустить перехвата коммуникаций противником 2-й ударной армии, но и полностью разгромить и уничтожить контратакующие части противника». Ставка ВГК разрешает перебросить для этих целей в район Мясного Бора из 4-й армии 376-ю стрелковую дивизию под командованием полковника Д. И. Угорича.

Руководство операций по ликвидации контрнаступления противника на коридор связи со стороны Спасской Полисти и Любцев Ставка возлагает лично на командующего фронтом генерала Мерецкова.

Одновременно этой же директивой Ставка требует всемерно развивать операцию войск 59-й армии по захвату Чудова и по разгрому чудовской группировки противника и не позднее 20 марта представить в Ставку соображения по проведению силами 52-й армии операции по овладению Новгородом (!)

Сил 376-й дивизии, наступавшей с востока, и 24-й стрелковой бригады, отрядов 305-й стрелковой дивизии, действовавших изнутри «котла», оказалось недостаточно, чтобы сбить части противника, который пытался закрепиться в коридоре связи по реке Полисть фронтом на восток и по реке Глушице фронтом на запад. Пришлось привлекать к прорыву дополнительные части 59-й и 52-й армий, действовавших со стороны Волхова, и части

2-й ударной, действовавшие с запада (включая тяжелые танки). Их совместными усилиями 27 марта коридор связи вновь удалось открыть. Но сейчас ширина его сократилась примерно до 6 километров. 5 апреля немецкие войска снова перехватывают коридор.

Анализ, проведенный автором, показал, что с 18 марта по 24 июня 1942 года коридор связи со 2-й ударной армией закрывался и открывался, как минимум, 6 или 7 раз! При этом он представлял уже открытую (без леса), узкую «долину смерти» длиной 5 километров и шириной до 1 километра и более (в разное время). По нему могли пробираться небольшие группы бойцов и подводы, но только ночью.

Таким образом, войска 2-й ударной остались без продовольствия, боеприпасов, возможности эвакуировать раненых.

Одновременно Ставка и соответственно командование фронта требуют решительно продолжить наступление на Любань, к которой с северо-востока (со стороны Погостья) приближаются соединения 54-й армии Ленинградского фронта. В своем обращении ко 2-й ударной армии 3 апреля 1942 года Военный совет Волховского фронта сообщал, что до соединения войск 2-й ударной и 54-й армий осталось не более 20 километров, а силы противостоящей группы войск противника не превышают 75 тысяч человек (ЦАМО РФ. Ф. 204. Оп. 97. Д. 8. Л. 390—393).

В апреле соединения 2-й ударной армии, перегруппировавшись правее от Красной Горки и Коркина, пробуют наступать в сторону Ленинградского шоссе и Октябрьской магистрали, чтобы выйти затем к Любани с юга. Им удалось овладеть пос. Червинская Лука (сейчас не существует). Войска 59-й армии продолжали вести бои юго-западнее Спасской Полисти, а также пытались пробиться ко 2-й ударной на направлении Трегубово—Приютино—Сенная Кереть. Противник стойко защищался, часто контратаковал.

Положение же войск 2-й ударной день ото дня становилось трагичнее. Как вспоминал генерал И. М. Антюфеев (звание «генерал-майор» ему присвоено 25 мая 1942 года), «к середине апреля хлеба выдавалось менее поло-

вины нормы, других продуктов не было совсем» [7, с. 36]. Также был острый недостаток боеприпасов, кормов, горючего. Положение армии к тому же ухудшили «кадровые перестановки» и «подковерная борьба» начальства. Об этом будет рассказано ниже. Сейчас следует вернуться несколько назад и рассмотреть, как проходило наступление войск 54-й армии Ленинградского фронта в январе—апреле 1942 года.

Боевые действия войск 54-й и 8-й армий Ленинградского фронта в ходе общего наступления 1942 года

В ходе нескольких наступлений войска Ленинградского фронта во второй половине 1941 года не смогли прорвать блокадное кольцо. Это обстоятельство, а также резкое ухудшение снабжения заставили командование фронта просить Ставку о выводе из Ленинграда ряда соединений. «Через Ладогу на волховские рубежи были отправлены семь стрелковых дивизий, две бригады морской пехоты и танковая бригада» [12, с. 275]. Они влились в так называемую Волховскую оперативную группу 54-й армии. Для защиты Южного Приладожья и действий на синявинском направлении в декабре 1941 года была создана Синявинская оперативная группа (СОГ), в которую вошли 128, 294, 286-я стрелковые дивизии и 1-я горнострелковая бригада. Командовал СОГ генерал-майор Ф. Н. Стариков. Ранее он командовал соединениями восточного сектора Лужского рубежа. Соединения Синявинской ОГ заняли оборонительные рубежи к югу от Ладожского озера, преградив немецким войскам путь от Мги в сторону Волхова.

26 января 1942 года Ставка ВГК выпускает директиву № 170045, согласно которой из состава 54-й армии выделены 128, 294-я и 265-я стрелковые дивизии, 21-я танковая дивизия, 16-я танковая бригада, 6-я морская бригада, отдельная стрелковая бригада и 882-й армейский артполк, которые вошли в новую армию под наименованием «8я армия». Командующим войсками 8-й армии был назначен генерал-майор А. В. Сухомлин.

В составе 54-й армии под командованием генерал-майора И. И. Федюнинского были оставлены 11, 80, 115, 177, 198, 281, 285-я и 311-я стрелковые дивизии, 122-я танковая бригада, другие части.

Разграничительная линия между 8-й и 54-й армиями Ленфронта устанавливалась по линии станция Малукса—Тосно, между Волховским и Ленинградским фронтами — по линии Холм—Посадников остров—Любань—Сиверская (ЦАМО РФ. Ф. 148а. Оп. 3763. Д. 131. Л. 15, 16).

Этой же директивой санкционировалось создание 4-го гвардейского корпуса под командованием генерал-майора Н. А. Гагена. В состав корпуса вошли 3-я гвардейская стрелковая дивизия и 4 стрелковые бригады.

27 декабря 1941 года штаб Ленинградского фронта (начальник штаба генерал-майор Д. Н. Гусев) доложил начальнику Генштаба о согласовании с командованием Волховского фронта совместных действий по уничтожению группировки противника в районе Кириши и последующих действиях войск 54-й армии и Синявинской ОГ Ленинградского фронта.

Согласно этому плану, левое крыло 54-й армии (115, 311, 198-я дивизии), действуя из района Посадникова Острова, помогает 4-й армии во взятии Кириши, затем наступает в направлении Дубовик—Малиновка—Рамцы.

Правофланговая группировка 54-й армии в составе 80, 281-й и 285-й дивизий наступают в направлении станция Погостье—Костово—Ушаки, выходят в тыл тосненской группировке противника. Синявинская ОГ своим левым флангом наступает в направлении Турышкино—Тосно, содействуя выполнению общей задачи. Как известно, войска 4-й армии в январе 1942 года не смогли отвоевать район Кириши; операция «застопорилась».

13 января 1942 года штаб Ленинградского фронта представляет начальнику Генштаба новый план наступательной операции 54-й армии, утвержденный Военным советом фронта (ЦАМО РФ. Ф. 217. Оп. 203156. Д. 12. Л. 129—130). Согласно плану, операция начинается 13 января и через пять дней заканчивается овладением Октябрьской железной дороги в районе Тосно.

В первый день операции войска ударной группировки в составе 281, 3-й гвардейской, 11, 285-й и 80-й стрелковых дивизий овладевают пос. Березовка, Виняголово, Кондуя, Зенино, имея лыжные батальоны на рубеже Шапки, Любань.

Во второй день войска овладевают рубежом Шапки, Костово, Вериговщина, имея лыжные батальоны на рубеже Саблино, Тосно. И наконец, на четвертый-пятый день овладевают Октябрьской железной дорогой в районе Тосно, выдвинув лыжные батальоны к северо-западу на 6—8 километров. В армейском резерве остается 177 дивизия.

Здесь подробно изложен план этой операции, чтобы в сочетании с последующим материалом показать, насколько плохо, с одной стороны, наше командование знало боевые возможности противника, его способность строить прочную оборону и стойко держать ее. С другой стороны, преувеличенное мнение нашего командования о возможностях своих соединений, которые лишились в ходе предыдущих боев кадрового костяка (115, 177-е и другие соединения). Кстати, это обстоятельство отмечал в своем донесении в Ставку такой «верный сталинец», как К. Е. Ворошилов (ЦАМО РФ. Ф. 217. Оп. 1227. Д. 63. Л. 199—200).

План этот, конечно, не был реализован. Большинство указанных выше населенных пунктов были освобождены нашими войсками только в январе 1944 года в ходе проведения так называемой Ленинградско-Новгородской наступательной операции. Поэтому и описание хода январско-февральских действий войск 54-й и 8-й армий Ленинградского фронта вы не найдете ни в книге [12], ни в приводимых ниже архивных документах. Некоторое представление об этих тяжелых боях можно получить, прочитав главу четвертую в книге [21], а также в книге Павла Лукницкого «Ленинград действует».

В результате наступления в январе 1942 года 3-й гвардейской, 11-й и 177-й стрелковых дивизий станция Погостье была занята, войска пересекли «железку» и приблизились к пос. Погостье.

В середине февраля 1942 года, когда в частях 54-й армии находился Павел Лукницкий, 3 дивизии: 198-я (комдив

генерал-майор Н. М. Мартынчук), 311-я (комдив полковник С. Т. Бияков) и 11-я (комдив Щербаков) при поддержке 16, 122-й и 124-й танковых бригад заняли деревню Погостье и вели ожесточенные бои за лежащий западнее опорный пункт немецкой обороны Веняголово, что «запирал» единственную в этих местах большую грунтовую дорогу Оломна—Погостье—Костово—Шапки (см. схему 4).

В апреле 1942 года, когда Лукницкий снова был в этих местах, бои за Веняголово вели уже соединения 8-й армии. Ранее ее части безуспешно пытались пробиться от Малуксы к Березовке.

Попутно отметим, как осторожно надо относиться к сведениям, приводимым в мемуарах и художественных произведениях. Например, в двух своих книгах, описывая бои за Погостье, Лукницкий повторяет фразу: «За последние дни войска Мерецкова блокировали Любань и взяли Тосно. Официальных сведений об этом нет никаких, но здесь, в 54-й армии, все командиры частей и политработники подтверждают это».

Наконец, название этого маленького пункта, который можно найти только на подробнейших картах Ленинградской области, постоянно фигурирует на страницах дневника генерала Гальдера с 27 января по 30 июня 1942 года. Вот типичные записи: «В районе Погостья обстановка обостряется» (12 марта), «В районе Погостья обстановка все более осложняется...» (17 марта), «Положение у Погостья становится все более трудным» (9 апреля), «Требование фюрера [к Кюхлеру]: захватить как можно быстрее. Не ждать! Фюрер хочет передать туда первую роту новых танков “Тигр”» (30 июня).

26 февраля 1942 года Ставка ВГК директивой № 170127 приказывает командующему войсками Ленинградского фронта: «...усилив в течение 26—27 февраля ударную группировку 54-й армии, не позднее 1 марта перейти в решительное наступление в общем направлении на Любань с тем, чтобы сочетав удар 54-й армии с ударом войск Волховского фронта, общими усилиями ликвидировать любань-чудовскую группировку противника и освободить ж.-д. линию Любань—Чудово».

Через 2 дня, 28 февраля, Ставка ВГК передает в состав 54-й армии Ленфронта 4-й гвардейский стрелковый корпус, включив в состав последнего 98-ю танковую бригаду.

Будучи усилена 4-м гвардейским корпусом, танками и артиллерией, в марте 1942 года значительного успеха добивается 54-я армия. Сменив западное направление (на Тосно) на юго-западное, войска армии в первой половине марта 1942 года прорвали оборону противника в районе пос. Шала. Развивая успех, части 3-й гвардейской дивизии (комдив полковник Краснов), 83-й и 137-й отдельных стрелковых бригад при поддержке 98-й танковой бригады к 1 апреля продвинулись в сторону Любани до 25 километров, заняв пос. Зенино, Добрая и др.

Наступавшие на правом фланге ударной группировки 11-я стрелковая дивизия и 124-я «тяжелая» танковая бригада полковника А. Г. Родина 28 марта освобождают пос. Кондуя, затем Макарьевскую Пустынь.

В начале апреля 1942 года войска 54-й армии вышли к изгибу реки Тигоды, заняв пос. Смердыня и Кородыня [21, с. 31]. Здесь они были остановлены немецкими войсками. До Любани войскам 54-й армии необходимо было пройти еще около 15 километров, до соединения со 2-й ударной армией — 30 километров. И здесь повторилась примерно та же история. Немецкие войска «позволили» частям 54-й армии втянуться в лесисто-болотистую местность, без дорог. Когда же части 54-й армии начали выходить на сухие места и стали непосредственно угрожать Любани с востока, немцы оказали жесткое сопротивление, а в ряде мест, по-видимому, вытеснили наши части (примеры будут приведены ниже).

Повторилась и ситуация с коммуникациями армии и весенней распутицей. Вот как вспоминали то время танкисты 16-й танковой бригады под командованием полковника И. Н. Барышникова: «В апреле интенсивное таяние снега привело к тому, что многочисленные ручьи с заболоченными берегами и топким дном превратились для танков в непроходимые препятствия... Пути подвоза и эвакуации оказались в таком положении, что ни автомобильный, ни гужевой транспорт, ни даже трактора не могли двигаться. Боесприпасы и горючее подвозили только на танках, а про-

довольствие — на вьючных лошадях, что создавало большие перебои в снабжении. Боевые действия тяжелых и легких танков стали невозможны. Только средние танки Т-34 сохраняли свою боеспособность» [21, с. 173].

В апреле и начале мая 1942 года войска 54-й и 8-й армий Ленинградского фронта еще ведут наступательные бои с целью раздвинуть «погостьевский мешок» (так генерал Гальдер называл территорию, освобожденную войсками 54-й армии в феврале—марте 1942 года). Соединения 54-й армии пытаются раздвинуть южную стенку «мешка». Они атакуют район пос. Дубовик (примерно на полпути от Посадникова Острова до поворота реки Тигоды) и Липовик, форсируют реку Тигоду южнее Дубовика и наступают в направлении Малиновки.

Соединения 8-й армии снова штурмуют Веняголово и пытаются овладеть правым, высоким берегом реки Мги. Но негибкость в управлении войсками, плохое использование радиосвязи не позволяют добиться успеха. А затем наступает время «аппаратных игр».

Вторая фаза Любанской операции: вывод войск 2-й ударной армии из окружения

В середине апреля 1942 года заболел командующий 2-й ударной армии генерал Н. К. Клыков; его вывезли в госпиталь для лечения.

20 апреля директивой № 170282 Ставка ВГК утверждает назначение заместителя командующего войсками Волховского фронта генерал-лейтенанта Власова командующим 2-й ударной армией по совместительству.

В эти же дни командующий войсками Ленинградского фронта генерал Хозин представляет в Генеральный штаб доклад «О причинах неудач в разгроме противника в районах Любани и Чудово», в котором одной из главных неудач называет отсутствие настоящего взаимодействия между Ленинградским и Волховским фронтами.

В результате 20 апреля 1942 года за подписью И. Сталина и Б. Шапошникова выпускается директива Ставки ВГК № 170301, где приказывается:

«1. С 24 часов 23 апреля 1942 г. объединить Ленинградский и Волховский фронты в единый Ленинградский фронт, в составе двух групп:

а) группы войск ленинградского направления (23, 42-я и 55-я армии, Приморская и Невская группы);

б) группы войск волховского направления (8, 54, 4, 2-я ударная, 59-я и 52-я армии, 4-й и 6-й гвардейские стрелковые корпуса, 13 кк). Балтийский Краснознаменный флот подчинить командующему Ленинградским фронтом через командующего группой войск ленинградского направления.

2. Командующим войсками Ленинградского фронта назначить генерал-лейтенанта Хозина, возложив на него и командование группой войск волховского направления.

3. Командующим группой войск ленинградского направления назначить генерал-лейтенанта Говорова, освободив его от командования 5-й армией.

4. Генерала армии Мерецкова освободить от командования Волховским фронтом и назначить заместителем главнокомандующего западным направлением».

Подоплеку такого решения описал генерал Мерецков. По его словам, генерал М. С. Хозин утверждал: «Если Волховский фронт присоединить к Ленинградскому, то он имеющимися в Волховском фронте силами решит задачу по деблокированию Ленинграда. И Ставка пошла на объединение фронтов» [19, с. 277—278]. Будучи в Ставке, 24 апреля Мерецков заявил: «2-я ударная совершенно выдохлась. В имеющемся составе она не может ни наступать, ни обороняться. Ее коммуникации находятся под угрозой немецких войск. Если ничего не предпринять, то катастрофа неминуема».

Вслед за сменой командования Волховского фронта Ставка ВГК санкционирует смену командующих ряда армий. Директивой Ставки № 170299 от 22 апреля 1942 года командующим 54-й армией назначен генерал Сухомлин; генерал Федюнинский освобожден от обязанностей командующего 54-й армией и назначен командующим 5-й армией Западного фронта. К командованию 8-й армией допущен заместитель командующего 8-й армией генерал Ф. Н. Стариков. Затем проходит замена многих командиров дивизий 2-й ударной армии.

В самом начале мая 1942 года командующий войсками Ленинградского фронта генерал Хозин и генерал Стельмах представляют в Ставку ВГК соображения о плане операций на волховском направлении. Естественно, что они предусматривали исполнение тех же задач, что выполнялись ранее — при Мерецкове. Основной задачей оставалось: завершение разгрома чудово-любаньской группировки противника с выходом наших войск на фронт станция Малукса—Любань—Красная Горка—платформа Еглино (см. схему 4). Она решается путем проведения ряда частных операций. Главные из них: наступление ударной группировки 54-й армии из района Смердыни на Любань и ударной группировки 2-й ударной армии (с включением в нее 6-го гвардейского корпуса в составе 4, 24-й гвардейских, 165-й стрелковой дивизий, 24-й и 58-й стрелковых бригад) в направлении станции Бабино; ликвидация силами 4-й и 54-й армий противника в районе Кириши—Посадников Остров—Липовик, устье реки Тигода с последующим наступлением 44, 310, 115-й и 285-й дивизий на Чудово; ликвидация противника в районе Трегубово—Спаская Полисть—Приютино, без чего невозможно обеспечить устойчивые коммуникации 2-й ударной армии.

Для реализации предложений в докладе запрашивалось пополнение личным составом численностью 50 тысяч рядовых, 5 тысяч младшего командного состава, танки — для восстановления пяти танковых бригад и... резерв времени (ЦАМО РФ. Ф. 204. Оп. 97. Д. 89. Л. 20—25).

11 мая генералы Хозин и Стельмах представляют в Ставку ВГК новый доклад о положении войск 2-й ударной армии и мерах по его улучшению. В нем констатируется, что войска 2-й ударной, 59-й и 52-й армий, действующие западнее реки Глушицы и насчитывающие 63,4 тысячи человек, испытывают большие трудности в продовольственном и материально-техническом обеспечении, поскольку решить проблему «коридора связи» с ними не удалось. Наоборот, противник усиливает кольцо окружения; в частности, подтянул 121-ю и 61-ю пехотные дивизии. Авиация противника делает до 200 самолетовылетов, поэто-

му продолжать далее наступательные операции крайне рискованно и весьма опасно.

Авторы доклада предлагают отвести войска 2-й ударной, 52-й и 59-й армий с занятой территории на линию Ольховка—Новая Кересть—Большое Замошье и, сократив линию фронта, с дополнительными силами, с рубежа реки Глушицы ударить на восток в направлении Спасской Полисти, чтобы расширить коридор связи. Для надежного прикрытия существующих коммуникаций немедленно пополнить 372-ю стрелковую дивизию и вывести 13-й кавкорпус в район Любино Поле—Мясной Бор.

12 мая командующий фронтом генерал Хозин и начальник штаба фронта генерал-майор Стельмах отдают директиву командующему 2-й ударной армией на отвод войск армии на указанные рубежи. В качестве нового основного рубежа обороны указан рубеж Ольховские, река Рогавка, озеро Тигода (4—5 километров западнее Тесово—Нетельское).

На новый рубеж, в первую очередь, должны быть отведены войска с наиболее удаленных участков: Червинская Лука, Коровий Ручей, Красная Горка и др. Промежуточный рубеж — станция Радофинниково, болото Полосатый Мох.

14 мая Ставка и Генеральный штаб вносят существенные коррективы в указанные планы отвода частей 2-й ударной. Отвод 2-й ударной на рубеж Ольховские, озеро Тигода они считают невыгодным, так как при этом для его обороны потребуется не менее 4—5 дивизий. При этом не устраняется угроза коммуникациям армии. Поэтому ставка ВГК приказала (директива № 170379 от 14 мая 1942 года):

«1. Отвести 2-ю ударную армию из занимаемого ею района и организовать уничтожение противника в выступе Приютино—Спасская Полисть одновременным ударом 2-й ударной армии с запада на восток и ударом 59-й армии с востока на запад.

2. По выполнении этой операции 2-ю ударную сосредоточить в районе Спасская Полисть—Мясной Бор, с тем чтобы прочно закрепить за собой совместно с 59-й и 52-й армиями Ленинградскую ж.-д. и шоссе на западном берегу р. Волхов».

На исходе мая 1942 года начался отвод частей 2-й ударной. В различных частях он проходил, конечно, по-разному. Интересующимся рекомендуем прочитать воспоминания генерала И. М. Антюфеева, командира 327-й стрелковой дивизии, и В. С. Кондрашова, командира взвода 18-го артиллерийского полка РКК [21, с. 81—85]. Оба эти подразделения держали оборону у Красной Горки; артиллеристы даже вели обстрел города Любани. Как свидетельствовал И. М. Антюфеев, отход проходил довольно организованно, хотя бойцы, измученные долгим недоеданием, отсутствием нормального отдыха и даже хорошей питьевой воды, едва передвигали ноги. За отсутствием горючего взрывали орудия, сжигали или топили в болотах автомашины. Взрывали или разбирали построенные бревенчатые и жердевые дороги.

До конца мая удалось вывести к Волхову остатки 13-го кавкорпуса, ряд специальных частей, части 4-й гвардейской стрелковой дивизии генерала А. И. Андреева. Но 30 мая противник вновь — почти на целый месяц — закрыл коридор связи. Отныне снабжение войск 2-й ударной в окружении осуществляется только самолетами и почти всегда ночью, так как в небе полностью господствует 1-й воздушный флот Люфтваффе генерал-полковника Келлера. Немецкие самолеты не только бомбят «по квадратам», но и гоняются за всем, что движется. Немецкие летчики знали, что у наших войск нет ни зенитных орудий, ни снарядов к ним.

Установив точно отход войск 2-й ударной, противник усиливает нажим на нее с севера, юга и запада. В окружении остались 6 стрелковых бригад (22, 23, 53, 57, 59-я и 25-я) и 7 стрелковых дивизий: 19-я гвардейская (полковник С. И. Буланов), 46-я (полковник Ф. Е. Черный), 92-я (полковник А. Н. Ларичев), 259-я (подполковник П. П. Лавров), 267-я (полковник П. А. Потапов), 327-я (полковник Ф. М. Жильцов) и 382-я (полковник К. Е. Карцев), а также 3 партизанских отряда [21, с. 362].

По оценке немецкого командования, численность окруженных войск составляла 40 тысяч человек.

Неоднократные попытки частей 2-й ударной с запада, а соединений 52-й и 59-й армий с востока (с 25 апреля по-

следней командует генерал-майор И. Т. Коровников) прорвать кольцо немецких войск успеха не дают.

К этому времени в полках дивизий и бригад 2-й ударной остались лишь сотни, а в батальонах — десятки «активных штыков». Только три примера. В полках 327-й дивизии насчитывалось по 200—300 человек. Во 2-м батальоне 1265-го стрелкового полка 382-й дивизии, который с 26 мая защищал станцию Радофинниково, осталось 85 человек. Еще меньше — десятки человек — «булановцев» в батальонах 19-й гвардейской стрелковой дивизии. В строй встали саперы, артиллеристы, связисты, шоферы, даже повара.

Последний акт трагедии 2-й ударной армии разыгрался в июне 1942 года. Сжимая окруженные части 2-й ударной армии силой одиннадцати немецких дивизий, противник разрывает ее на три части. Командующий армией генерал А. А. Власов вынужден соответственно разделить управление войсками также на три части. Фамилии командиров этих групп, их задачи стали известны только сейчас, после публикации «Документов и материалов битвы за Ленинград». Во главе так называемой восточной группы, которая должна была прорвать с запада немецкое окружение, встал сам генерал А. А. Власов. Западная группа во главе с генералом П. Ф. Алферьевым должна была надежно оборонять западную «стенку котла». «Ядром» третьей группы, возможно, стала 305-я дивизия полковника Д. И. Барабанщикова.

К уничтожающему огню противника из всех видов оружия, беспрерывному воздействию его авиации присоединяется острый голод. Как радировал командованию фронта член Военного совета 2-й ударной армии дивизионный комиссар И. В. Зуев, три недели в июне 1942 года бойцы получали только по 50 граммов сухарей (точнее, сухарных крошек). Боеприпасов не было.

По свидетельству очевидцев, бойцы ели крапиву, осиную и липовую кору [21, с. 85, 134]. Можно смело сказать: то, что испытали бойцы 2-й ударной, сравнимо с условиями (и даже хуже!) блокадного Ленинграда.

Интересно отметить, что немецкие войска также один раз побывали в таком переплете. Как рассказывают авторы

[6, с. 150], окруженный под Сталинградом состав 6-й немецкой армии, израсходовав запас и съев лошадей из румынской кавалерийской дивизии, стал получать в сутки по 50 граммов хлеба; только командующему армии, генералу Ф. Паулюсу, было разрешено выдавать по 150 граммов хлеба.

В описанных условиях Ставке пришлось вновь восстанавливать Волховский фронт. 8 июня 1942 года Ставка ВГК директивой № 170450 оформляет решение:

«1. Разделить войска Ленинградского фронта на два самостоятельных фронта: Ленинградский... и Волховский в составе войск существующей Волховской группы (то есть 8, 54, 4, 59, 2-й ударной и 52-й армий, 4-го и 6-го гвардейских стрелковых корпусов, 13-го кавкорпуса. — *Ш. Г.*).

<...>

4. За невыполнение приказа Ставки о своевременном и быстром отводе войск 2-й ударной армии, за бумажно-бюрократические методы управления войсками, за отрыв от войск, в результате чего противник перерезал коммуникации 2-й ударной армии и последняя была поставлена в исключительно тяжелое положение, снять генерал-лейтенанта Хозина с должности командующего войсками Ленинградского фронта и назначить его командующим 33-й армией Западного фронта...

6. Назначить командующим войсками Волховского фронта генерала армии Мерецкова, освободив его от командования 33-й армией.

7. Утвердить в должности командующего войсками вновь выделенного Ленинградского фронта командующего Ленинградской группой генерал-лейтенанта Говорова».

Два замечания к приведенному тексту. Приводя здесь с некоторыми купюрами директиву, хотелось продемонстрировать «новому читателю» образец речи и письма «товарища Сталина» (старшее поколение сразу вспомнит их, читая пункт 4), его виртуозное умение собственные ошибки перекладывать на других.

Генерал Мерецков вернулся на фронт освобожденный от должности командующего 33-й армией. А 33-я армия, прорвавшись в январе—феврале 1942 года в район города Вязь-

мы, была окружена немецкими войсками и, по утверждению генерала Гальдера, «ликвидирована» в апреле 1942 года. Командующий 33-й армией генерал-лейтенант М. Г. Ефремов, чтобы не попасть в немецкий плен, застрелился...

С 9 июня операциями по восстановлению связи со 2-й ударной армией руководил командующий Волховским фронтом генерал К. А. Мерецков. Вместе с ним на КП 59-й армии находился и начальник Генерального штаба генерал-полковник А. М. Василевский, чтобы оперативно решать возникающие вопросы.

С 10 по 21 июня предпринималось несколько попыток прорвать сомкнувшийся немецкий фронт силами соединений 59-й армии с востока и 2-й ударной армии с запада для восстановления «коридора связи». Но они успеха не имели, хотя к атакам были привлечены значительные силы. Так, 15 июня начальник штаба фронта генерал Стельмах сообщал Военному совету 2-й ударной армии, что 16 июня «войска 52-й и 59-й армий наносят удар силами 374 сд, 25 кд, 4 гв. сд, 165 сд и 7 гв. тбр... вам надлежит нанести удар в 11.00 в направлении по вашему усмотрению».

В донесении в Генеральный штаб от этого же числа штаб Волховского фронта сообщал, что основная группировка войск 2-й ударной, 52-й и 59-й армий находится под непрерывным воздействием авиации противника, бомбардирующей и штурмующей боевые порядки войск, вторые эшелоны, артиллерию и узлы управления. От авиации и огня противника войска несут огромные потери. На 15 июня зарегистрировано одних только раненых 8 тысяч человек.

19 июня танкисты 29-й бригады с небольшим десантом на броне прорываются к частям 2-й ударной, а части 24-й бригады выходят непосредственно к реке Полисть. 22 июня 1942 года штаб Волховского фронта отправляет в Генеральный штаб следующее донесение: «Соединение частей 59-й и 2-й ударной армий произошло. Пробит коридор шириной 700—800 метров. 24 сбр получила задачу разворота на северо-запад, 374 сд — на юго-запад. Для частей Власова направлен караван в 200 человек с сухарями». Отметим, что в книге Мерецкова ширина пробитого коридора указана равной 300—400 метров [19, с. 288].

В донесении штаба Волховского фронта от 23 июня сообщалось, что в образовавшийся 21 июня и укрепленный 22 июня прорыв вышло около 3500 раненых и 800 бойцов и командиров 2-й ударной армии. 52-я и 59-я армии продолжают наступление с целью расширить коридор до 3 километров. Но 23 июня в дневнике генерала Гальдера появляется запись: «На Волхове выход из мешка снова прочно закрыт. Под натиском с севера, запада и юга мешок все более сжимается» [8, кн. 2, с. 273].

Еще два раза, в ночь на 24 и 25 июня, бойцы и командиры 2-й ударной армии прорываются к войскам на Волховском плацдарме. Наиболее эмоционально их прорыв описан в романе писателя-фронтовика, свидетеля тех событий, Сергея Крутилина «Окружение», который является заключительной книгой его дилогии «Апраксин Бор».

В 9 часов 30 минут 25 июня 1942 года противник окончательно перекрыл коридор западнее Мясного Бора.

Судя по записям Гальдера, 25—28 июня были подавлены последние очаги сопротивления западнее Мясного Бора и на реках Полисть и Глушице, где оборонялась западная группа 2-й ударной армии под командованием генерал-майора П. Ф. Алферьева. Судьба воинов, входивших в группу 267, 259, 92, 19-й гвардейской, 305-й стрелковых дивизий, осталась неизвестной.

По донесениям штаба фронта в Генштаб, 25 июня никакой связи с командованием 2-й ударной не было; на следующий день выходила на связь радиостанция окруженной 305-й дивизии, но после 13 часов смолкла. В ночь на 26 июня вышли из окружения (в дополнение к примерно 6 тысячам бойцов, вышедшим 25 июня) еще 552 человека. 1 июля через немецкие позиции просочились только 13 человек.

Стало известно, что в момент закрытия противником «коридора связи» утром 25 июня командующий армией генерал Власов, члены Военного совета и начальник штаба 2-й ударной полковник П. С. Виноградов (ранее командовал 191-й стрелковой дивизией) находились у реки Полисть. После закрытия коридора они двинулись в направлении Ольховка—Бабино, чтобы там попытаться выйти к своим частям. Как известно, в деревне Пятнице

Власов и его попутчики были захвачены в плен. Когда и где от группы отделились начальник связи армии генерал А. В. Афанасьев, ушедший на запад в партизанский отряд Сазонова, и член Военного совета армии, дивизионный комиссар И. В. Зуев, вышедший в районе Бабина к Октябрьской магистрали и здесь погибший с оружием в руках, неизвестно.

Десятки тысяч воинов 2-й ударной попали в плен или были расстреляны немецкими автоматчиками и летчиками.

Заканчивая характеристику Любанской операции, следует признать, что и сейчас многие события в ней, особенно в ее финале, остаются «белым пятном» в историографии битвы за Ленинград. Так, весьма скупы сведения о действиях трех групп, на которые была разделена 2-я ударная армия. Крайне отрывочны материалы о действиях «оперативной группы генерала Коровникова», которая неоднократно пыталась овладеть Спасской Полистью и пробиться ко 2-й ударной со стороны Спасская Полисть—Трегубово.

Неизвестен список командиров соединений и ответственных управленцев армии, попавших в плен, их дальнейшая судьба. Почему из всех окруженных соединений в дальнейшем «выпали» из перечня дивизий Волховского фронта только 46, 92-я и 267-я дивизии?

Ключ к этим «тайнам» следует искать, конечно, не в новгородских болотах, как нас уверяет уважаемая газета «Известия» (см., например, ее номер от 20 марта 1996 года), а в архивах — Президентском, Министерства обороны и бывшего СМЕРШ.

Потери

«В Любанской наступательной операции войска Волховского фронта и 54-й армии Ленинградского фронта понесли общие потери в 308 тысяч 367 человек. Из них безвозвратные потери — 95 тысяч 64 человека» [6, с. 418].

Расчет показателей потерь для этой фазы операции дает следующие значения: $P_{o.n.} = 94,68 \%$ и $P_{б.n.} = 30,8 \%$.

Как видно, показатель общих потерь здесь такой же, как в боях на Невском «пяточке»!

Во второй фазе Любанской операции — операции по выводу из окружения войск 2-й ударной армии, проходившей с 13 мая по 10 июля 1942 года, общие потери составили 94 тысячи 751 человек. Из них безвозвратные потери равны 54 тысячам 774 человекам [6, с. 148]. Подсчет показателей потерь для этой фазы операции дает следующие значения: $\Pi_{\text{о.п.}} = 40,86\%$ и $\Pi_{\text{б.п.}} = 57,8\%$.

Суммарные общие потери в этой операции, таким образом, составили 403 тысячи 118 человек, а безвозвратные потери — 149 тысяч 838 человек.

Конечно же, эти цифры нельзя считать окончательными и полными. Во-первых, в приведенных официальных данных не учтены потери наступавших войск 55-й армии (5 дивизий) и 42-й (3 дивизии) армий Ленинградского фронта, а также соединений 8-й и 54-й армий, пытавшихся в апреле и мае 1942 года расширить «погостьевский мешок».

Во-вторых, как видно из архивных документов, во многих частях и соединениях из рук вон плохо был налажен учет потерь. Так, в донесении старшего политрука Комкова начальнику Политуправления Волховского фронта от 3 апреля 1942 года говорится, что в проверенной 374-й стрелковой дивизии «учет убитых и похороненных, раненых и пропавших без вести на время боев отсутствует. Начальники штабов частей 1246, 1242 не могли дать сведения на 28 марта 1942 г. о количестве убитых и похороненных, раненых и пропавших без вести».

О многочисленных случаях погребения погибших воинов *без установления личности* сообщается в донесении начальника политуправления Волховского фронта дивизионного комиссара Горохова от 27 апреля 1942 года (ЦАМО РФ. Ф. 217. Оп. 125. Д. 8. Л. 9—14).

После сказанного выше станут ясны причины горестной фразы, которую произнес Президент Украины Леонид Кучма, посетив в 1990-х годах Новгородчину, где погиб его отец. Он сказал примерно следующее: «И вот я, глава немалого суверенного государства, не знаю, где погиб и захоронен мой батько!»

Интерес представляет сравнение данных о потерях 2-й ударной, попавшей в окружение, в советской литературе

и в книге [6]. Согласно данным, названным командующим Волховским фронтом маршалом К. А. Мерецковым, «все-го вышло из окружения 16 тысяч человек. В боях погибло из 2-й ударной армии 6 тысяч человек, а 8 тысяч пропали без вести» [19, с. 293]. А вот что сказано о потерях 2-й ударной в книге [6, с. 127]: «В плену оказалось 33 тысячи человек; враг захватил 600 орудий и 170 танков. Незначительная часть войск... вышла в распоряжение Волховского фронта».

Как видно из схемы 3 общие суммарные потери в Любанской операции — наибольшие за время битвы за Ленинград. Величина их равна численности населения довоенного областного города (например, Свердловска или Горького). Величина безвозвратных потерь — свыше 149 тысяч — вторая среди всех сражений за Ленинград.

Территориальные же приобретения, достигнутые в результате проведения Любанской операции, фактически свелись к созданию Волховского плацдарма на западном берегу реки Волхова (удержан до января 1944 года) и отвоеванию «погостьевского мешка».

Примерно такая же картина противоборства с немецкими армиями наблюдалась и на других фронтах, участвовавших в общем наступлении. На многих имели место окружения и уничтожения наших армий. В ряде случаев понесенные войсками потери превышали потери в Любанской операции. Приведем лишь несколько примеров. Все они взяты из материалов [6], то есть являются *официальной* информацией. Отметим, кстати, что сравнение информации о потерях наших войск, приведенных в этом издании, с данными, указанными в книгах Гальдера и генерала пехоты, военного историка Курта фон Типпельскирха [27], показывает их близкое совпадение.

В общем наступлении войска Западного (командующий генерал Г. К. Жуков) и Калининского (командующий генерал И. С. Конев) фронтов при содействии справа армий Северо-Западного фронта должны были разгромить ржевско-вяземскую группировку противника и не позднее 5 марта выйти на рубеж рек Днепра и Десны. К началу февраля 1942 года в район Вязьмы вышли войска Кали-

нинского фронта, а с юга и юго-запада — 33-я армия Западного фронта, 1-й гвардейский кавкорпус под командованием генерал-лейтенанта П. А. Белова (в литературе обычно называется «группой Белова»), а также 4-й воздушно-десантный корпус и 8-я воздушно-десантная бригада.

Подтянув резервы, противник в первой половине февраля окружил указанные соединения и объединения в районе Вязьма—Дорогобуж.

Западнее Ржева были отрезаны от главных сил фронтов 11-й кавкорпус, 29-я и 39-я армии Калининского фронта.

Спасти 33-ю армию и пробиться к окруженным «группе Белова» и воздушно-десантным войскам Западного фронта не удалось.

В Ржевско-Вяземской наступательной операции войска Западного и Калининского фронтов с 8 января по 20 апреля 1942 года понесли общие потери в 776 тысяч 889 человек. Из них безвозвратные потери — 272 тысяч 230 человек [6, с. 109, 417]. Отметим, что вместе с этими данными общие потери войск Красной Армии в битве за Москву, длившейся немногим менее 7 месяцев, составили 1,8 миллиона человек; из них безвозвратные потери — 926,2 тысячи человек.

Потери, превышающие потери в Любаньской операции, понесли во время общего наступления 1942 года войска Крымского фронта (командующий генерал Д. Т. Козлов) и защитники Севастополя. Как указывают авторы книги [6], только в десантах на Керченский полуостров, под Феодосию и в Евпаторию с января по апрель 1942 года Крымский фронт потерял свыше 320 тысяч человек; практически были разгромлены наши 51-я и 44-я армии.

В сражении за Севастополь, который защищали войска Черноморского флота (командующий адмирал Ф. С. Октябрьский) и 106-тысячная Приморская армия под командованием генерала Е. И. Петрова, наши войска потеряли 45 тысяч убитыми; 30 июня 1942 года, когда соединения 11-й немецкой армии под командованием генерала (с 1 июля генерал-фельдмаршала) Манштейна заняли Севастополь, указанные руководители обороны бросили на произвол судьбы (точнее, отправили в немецкий плен) на полуострове Херсонес 95 тысяч красноармейцев и моряков! [6, с. 134].

И еще одна цифра. Общие потери войск Красной Армии во время общего наступления 1942 года (по 30 апреля) составили свыше 2 миллионов 850 тысяч человек. Были израсходованы так необходимые в 1942 году резервы. Остановив в феврале 1942 года наши наступающие армии и нанеся им затем тяжелые поражения, высшее немецкое руководство еще более утвердилось в намерении продолжать войну, все время держать инициативу в своих руках (см. запись Гальдера от 15 февраля 1942 года).

Дальнейшее хорошо известно: осенью 1942 года немецкие войска вышли к Волге у Сталинграда, достигли Малгобека (Чечня) с его нефтепромыслами, Орджоникидзе (сейчас Владикавказ).

Вот почему решение Ставки и Политбюро ЦК ВКП(б) от 5 января 1942 года о переходе к общему наступлению следует признать авантюрным.

О Демянской наступательной операции войск Северо-Западного фронта

Январское наступление войск Волховского фронта оттянуло на себя 15 немецких дивизий группы армий «Север» и создало предпосылки для перехода в наступление армий Северо-Западного фронта.

7 января 1942 года перешли в наступление на Старорусском направлении войска 11-й армии под командованием генерала В. И. Морозова. Соединения армии быстро продвинулись до города Старая Русса и завязали бой за него. Правое крыло 11-й армии перешло по льду озера Ильмень в устье реки Шелонь, чтобы развивать наступление в направлении Шимск—Сольцы, обеспечивая тем самым действия левого фланга Волховского фронта на новгородском, затем лужском направлениях.

Учитывая успешное начало наступления войск Северо-Западного фронта, Ставка ВГК передает сюда 1-ю ударную армию, 1-й и 3-й гвардейские стрелковые корпуса. Это позволило войскам Северо-Западного фронта замкнуть 20 февраля кольцо окружения вокруг шести немецких дивизий 16-й армии в районе Демянска. Это было первое крупное окру-

жение немецких войск в ходе Великой Отечественной войны. Совинформбюро много «шумело» на счет окружения и близкого разгрома 96-тысячной немецкой группировки.

Как выяснилось позднее, в окружении оказалось 62 тысячи человек, так как к этому времени немецкие дивизии группы армий «Север» имели в среднем потери по 4800 человек каждая (см. запись в дневнике генерала Гальдера за 21 апреля 1942 года).

Но наше командование вновь недооценило боевые возможности немецких войск. Действуя в окружении, соединения 2-го армейского корпуса противника не капитулировали. Немецкая авиация только в марте 1942 года сделала более 3 тысяч самолетовылетов, доставив окруженным войскам 24 тысячи тонн грузов, более 15,5 тысячи подкрепления и вывезя из «котла» 22 тысячи раненых. При этом наши войска сбили 262 самолета [6, с. 127].

21 апреля 1942 года оперативная группа «Зейдлиц» в составе пяти немецких дивизий пробивает к окруженным частям так называемый Рамушевский коридор; ширина его затем расширяется до 6—8 километров. Все попытки наших войск закрыть Рамушевский коридор в 1942 году и в начале 1943 года не привели к успеху. Немецкие войска ушли из «демянского мешка» весной 1943 года.

За время Демянской наступательной операции с 7 января по 20 мая 1942 года войска Северо-Западного фронта понесли общие потери в количестве 245 тысяч человек. Из них безвозвратные потери — 88 тысяч 908 человек [6, с. 417].

Наступление войск Северо-Западного фронта создало брешь между группами армий «Север» и «Центр» [8, кн. 2, с. 183].

Киришско-Грузино-Погостьевская наступательная операция

Эта операция — еще одно «белое пятно» в истории битвы за Ленинград: целостное описание ее вы не найдете ни в одной из работ. Источники, в которых описаны отдельные фрагменты операции, указываются по ходу изложения.

Временные границы операции весьма широкие — они занимают более половины 1942 года. Но основные события происходили в июне—июле 1942 года.

Напомним, что в ходе наступления войск Волховского фронта зимой 1941 года (см. описание Тихвинской операции) немецкие войска удерживали на восточном берегу реки Волхова два плацдарма: у пос. Кириши и Грузино.

Директивой Ставки ВГК от 17 декабря предусматривалось, что войска 4-й армии в ходе январского общего наступления сразу займут Кириши и затем продолжат наступление в направлении Тосно. Директивой командующего войсками Волховского фронта № 004 от 21 декабря 1941 года был установлен срок перехода в Кириши штаба 4-й армии — к исходу 24 декабря 1941 года. Но, как показано в описании Любаньской операции, наступление войск 4-й армии не получило развития. Затем большинство соединений этой армии были переданы в состав наступающей 2-й ударной или 59-й и 52-й армий.

В связи с «усиленным отводом войск противника с фронта Кириши, Грузино» командующий войсками Волховского фронта генерал Мерецков директивой № 0026 от 3 февраля 1942 года ставит задачу 4-й армии: «Овладеть 4 февраля 1942 года грузинским узлом обороны».

Докладывая 29 апреля 1942 года в Ставку ВГК о ходе операции по овладению Грузинским парком, командующий Волховской группой войск генерал Хозин сообщал следующее: «Операция по овладения Грузинским парком еще не закончена. После того, как была прорвана первая линия обороны противника, части ударной группы 288 сд 4-й армии в ночь на 28 апреля форсировали канал в Грузинском парке и подошли вплотную к зданиям Аракчеевских казарм, церкви и дворцу, приспособленным противником к обороне, где, встреченные сильным огнем противника, залегли и окопались...

Подготовка операции по овладению Кириши подходит к концу. Проведение ее будет начато после ликвидации противника в Грузинском парке» [ЦАМО РФ. Ф. 204. Оп. 97. Д. 8. Л. 154—156; Оп. 89. Д. 938. Л. 177—178].

21 мая 1942 года Ставка ВГК приказывает командующему Волховской группой войск Ленинградского фронта (см. директиву Ставки № 170406):

1. «Ближайшими задачами для войск Волховской группы войск.. иметь:

а) прочную оборону на фронте 54-й и 8-й армий, с тем чтобы не допустить прорыва противника со стороны ст. Мга на Волхов;

б) не позднее 1 июня 1942 года очистить от противника восточный берег р. Волхов в районе Кириши, Грузино. Подготовку этих операций и обеспечение их в огневом отношении взять лично на себя» (то есть на Хозина).

Приказом командующего войсками Ленфронта от 23 мая для проведения операции в районе Кириши привлекались части 44-й стрелковой дивизии полковника П. А. Артюшенко и большая часть сил 310-й стрелковой дивизии генерал-майора Н. М. Замировского. Их должны были поддерживать огнем 160 орудий и минометов, а также прибывшая на Волховский фронт 195-я танковая бригада под командованием полковника С. В. Леви. На ее вооружении имелись 30 танков Т-34 и 20 танков Т-60 [21, с. 179]. В этом же приказе по фронту командующему 54-й армией вменялось в обязанность принять участок фронта, который занимала 44-й дивизия, и содействовать наступлению частей 4-й армии, поддерживая их огнем в районах Новые Кириши, Дуброво.

С первых чисел июня до середины августа 1942 года названия «Кириши», а также «Грузинский парк» постоянно присутствуют в боевых донесениях штаба Ленинградского, затем снова Волховского фронтов. Постоянно упоминаются Кириши в то время и в дневнике генерала Гальдера.

Киришский плацдарм немцев на восточном берегу реки Волхова протянулся в длину на 4 километра, в глубину — на 2 километра [13, с. 8]. Плацдарм размещался на территории теперешнего города Кириши (город с 1965 года). В то время здесь были поселок Кириши, деревня Кириши, поселения Плавница и Новинка. На западном берегу реки Волхова располагался пос. Сольцы, принадлежавший семье декабристов Бестужевых; он фигурирует в ряде документов Ставки ВГК, относящихся к битве за Ленинград.

Итак, в начале июня 1942 года соединения 4-й армии (с февраля по 26 июня 1942 года ею командовал генерал-майор П. И. Ляпин) начали наступление на Кириши. Уже в первые дни пехота и танкисты 195-й танковой бригады, несмотря на сильное сопротивление противника и наличие минных полей, врываются в Кириши, Новинку и Плавницу [21, с. 179].

Противник контратакует. 8 июня генерал Гальдер пишет: «Под Киришами нами проводятся успешные контратаки» [8, кн. 2, с. 259]. В донесении начштаба фронта генерала Стельмаха от 9 июня 1942 года сообщалось:

«...П. 2. 4-я армия овладела Кирпичным [заводом] и окраиной Добровольного. 54-й армия с утра 9 июня проводила операцию на фронте «КАЗ», р. Кусинка и северо-западнее Посадникова Острова».

Со стороны противника в обороне района Кириши участвовали 11, 21, 61, 132-я и 217-я пехотные дивизии, имеющие богатый боевой опыт и периодически сменяющие друг друга на плацдарме [13, с. 8]. Естественно, что борьба шла с переменным успехом.

В донесении штаба Волховского фронта в Генштаб от 15 и 16 июня 1942 года говорилось: «...П. 4. 44 сд 4-й армии в наступлении на Химкомбинат и северо-западную окраину Плавницы успеха не добились. Продолжается очистка от автоматчиков рощи северо-западнее Кириши... 198-я сд 54-й армии вышла в район Малиновки». Отметим, что наступление войск 54-й армии на направлении Дубовик—Малиновка—станция Тигода предусматривалось еще планом Хозина по окружению немецких войск, действующих в районе Киришского плацдарма; затем войска 4-й армии намеревались наступать на Чудово, а войска 54-й армии из района Смердыня—Рамцы — на Любань.

Во второй половине июня войска 4-й армии снова наступают. Об этом свидетельствует следующая запись Гальдера: «29 июня... в районе Кириши новые сильные атаки противника».

В итоговом докладе штаба Волховского фронта Генштабу о ходе наступательных действий на киришском и чудовском направлениях за 8—11 июля 1942 года говорилось: «...П. 2. 11 июля части 58 сбр и 3 гв. сп ворвались

в Грузинский парк, где идет ожесточенный бой. Противник обороняет Аракчеевские казармы и другие каменные сооружения. Ведем разрушение построек огнем артиллерии большой мощности и тяжелыми авиабомбами...

П.3. В результате трехдневных напряженных боев в районе Кириши войска 4-й армии на правом фланге овладела высотой 27,4; продвинулись к железнодорожному мосту. Южнее ж.-д. войска ведут бой в 500 м юго-восточнее Кириши, на южном участке полностью очистили от противника дер. Кириши, ведут бой в 500 м севернее Новинки. Со стороны противника действуют 11 пд и 5-я горнострелковая дивизия».

В донесении командующего войсками Волховского фронта генерала Мерецкова Верховному Главнокомандующему от 16 июля 1942 года сообщалось:

«...П. 1. На киришском участке продвижения не имеем. Беру руководство операцией на себя...

П. 2. На участке Грузинского парка продолжаем разрушать оборонительные сооружения противника» [ЦАМО. РФ. Ф. 204. Оп. 89. Л. 115—119].

О результатах нового наступления в архивных документах не говорится. Генерал Гальдер сделал запись в дневнике: «21 июля... На фронте 18-й армии у Киришей сильные атаки при участии 60—80 танков... 23 июля... У Киришей противник вел сильные атаки и добился местного успеха».

Но ликвидировать немецкий плацдарм в Кириши, очистить восточный берег реки Волхова войскам 4-й армии (с 26 июня ею командовал генерал-майор Н. И. Гусев) не удалось. Бои здесь постепенно затухают, об этом говорят и записи Гальдера:

«31 июля... Концентрические атаки противника у Киришей... 8 августа... обычные бои в районе Киришей».

Донесение генерала Мерецкова в Ставку ВГК от 13 августа 1942 года:

«Докладываю: 1. В районе Кириши с 6.00 13 августа части восточной группы 4-й армии возобновили наступление с целью захвата Плавницы... и очищения от противника восточного берега р. Волхов западнее Химкомбината». Никаких подробностей последующих боев в районе Кириши и за Грузинский парк в архивных документах не приводится.

Центр событий в битве за Ленинград в это время снова смещается к северу — в Приладожье, а на всем советско-германском фронте — на юг, где развернулись бои за Сталинград.

Как видно из воспоминаний комиссара 2-го дивизиона артполка 4-й гвардейской стрелковой дивизии В. А. Крылова [21, с. 94—96], во второй половине июля 1942 года эта дивизия вела ожесточенные наступательные бои в Грузинском парке. Неожиданно поступил приказ сняться с позиций. В первых числах августа части дивизии погрузились в эшелоны и направились под Сталинград.

Выше нами отмечалось, что, поздравляя 30 июня генерал-полковника фон Кюхлера с успешным окончанием действий на Волхове и с присвоением Кюхлеру звания генерал-фельдмаршала, Гитлер потребовал: «Захватить Погостье как можно скорее...» [8, кн. 2, с. 278—279]. Сомнительно, чтобы это требование Верховного Главнокомандующего ВС Германии осталось без последствий. Тем более, что Погостье, вернее, «погостьевский мешок» разорвал связь между мгинской и киришской группировками 18-й армии (см. схеме 4). Но в литературе есть только несколько косвенных указаний на происходившие здесь ожесточенные бои.

В книге Г. Н. Караева и других авторов «По местам боевой славы. Ленинград и Ленинградская область» (Воениздат, 1962) на странице 324 сказано: «К концу апреля 54-я армия создала на освобожденной территории (в границах Макарьевская Пустынь—Смердыня—Дубовик—Посадников Остров. — *Ш. Г.*) укрепленный район с железобетонными ДОТами, густыми проволочными заграждениями и минными полями. На болотах построили насыпные окопы, ходы сообщения. Все это позволило летом успешно отразить удары врага, пытавшегося вернуть утраченную территорию».

Однако территориальные потери были. Например, пос. Смердыня, находившийся километрах в 15—16 восточнее Любани, там, где река Тигода круто поворачивает с севера на юг, войскам 54-й армии Волховского фронта снова пришлось отвоевывать в феврале 1943 года, во время Тосненско-Мгинской наступательной операции. Та же история повторилась в январе 1944 года. Потери обеих сторон в боях за Смердыню были настолько велики, а земля так перепахана снарядами, что после войны население

покинуло эти места. Сейчас эта местность называется урочище Смердыня. Немецкими войсками снова был занят Дубовик; сейчас этого поселения тоже нет. Этот перечень можно было бы продолжить.

Положение войск Волховского фронта и противостоящих им немецких войск 18-й армии в районе Кириши показано в книге [12, с. 279] — по состоянию к середине 1942 года и на схеме 28 [Там же, с. 331] — по состоянию на начало февраля 1943 год и позже.

Из схемы 25 в [12] видно также, что в июне 1942 года соединения 1-го армейского корпуса противника, действуя из района юго-восточнее Любани, нанесли удар по войскам 4-й армии, обороняющим плацдарм на западном берегу реки Волхова. Видимо, в это время немецким войскам удалось восстановить контроль над всей железной дорогой Кириши—Чудово. Никакой информации об этом в литературе нет.

Заканчивая характеристику Киришско-Грузино-Погостьевской операции, отметим, что ликвидировать Киришский плацдарм противника на восточном берегу реки Волхова войскам 4-й армии при содействии частей 54-й армии в 1942 году не удалось. Этот плацдарм удерживался немцами до осени 1943 года. Но и войскам 18-й армии противника не удалось снова захватить Погостье. В чьих руках оставался Грузинский парк — из литературы неизвестно.

Учитывая, что объем информации, содержащийся в доступной нам литературе, пока не позволяет судить о количестве соединений, принимавших участие в операции, об их укомплектованности, времени нахождения в боях, делать оценку понесенных нашими войсками потерь не представляется возможным. По-видимому, общие потери в этой операции были меньше, чем в других операциях второго периода (см. схему 3). Но вряд ли они были меньше 10—12 тысяч человек.

Наступательная операция «Синявинская-42»

Наступательная операция «Синявинская-42» проведена объединениями Волховского и Ленинградского фронтов, частью сил КБФ и Ладужской военной флотилии в

период с 19 августа по 10 октября 1942 года. Основная боевая нагрузка в этой операции снова легла на войска Волховского фронта, конкретно на соединения 8-й (командарм генерал-лейтенант Ф. Н. Стариков) и вновь сформированной 2-й ударной армии (командарм генерал-лейтенант Н. К. Клыков; с 27 июля по 2 декабря 1942 года). Есть сообщения, что отвлекающие действия в это время вели войска 54-й армии фронта.

Напомним, что после восстановления 8 июля 1942 года Волховского фронта в состав его были включены 8-я и 54-я армии, ранее входившие в состав Ленинградского фронта [19, с. 293; 21, с. 35].

Численность наших войск в начале операции составляла 190 тысяч человек [6].

Замысел операции «Синявинская-42» во многом аналогичен замыслу операции осенью 1941 года: ударом с востока войск 8-й армии прорвать немецкую оборону и развивать наступление в сторону реки Невы — навстречу войскам 55-й армии Ленфронта и частей, действующих с территории восстановленного Невского «пяточка».

В ходе операции, которая, как всегда, строго регламентировалась Ставкой ВГК, планировалось решить три основные задачи.

Во-первых, прорвать блокаду Ленинграда. Хотя после освобождения города Тихвина и снятия угрозы потери города Волхова, доставка грузов к берегу Ладожского озера существенно облегчилась и даже была усовершенствована, положение основной массы населения Ленинграда продолжало оставаться крайне тяжелым. За первую половину 1942 года в Ленинграде умерло 600 тысяч обессилевших людей, или примерно половина жертв блокадного голода [6].

Во-вторых, как было установлено и военной разведкой, и донесениями партизан, во второй половине лета 1942 года, особенно в августе, значительно увеличилось число эшелонов с войсками и военной техникой, направляющихся в район Ленинграда. Возросло количество полетов немецких разведывательных самолетов над позициями наших войск.

Логично было предположить, что немецкое командование готовится к новому штурму Ленинграда. Необходимо было сорвать его планы.

Как стало видно из дневника генерала Гальдера, действительно в Ставке Гитлера под Винницей 23 августа рассматривался вопрос о планировании наступления на Ленинград с использованием сил и опыта штурма Севастополя войсками 11-й армии под командованием генерал-фельдмаршала Эриха Манштейна.

В-третьих, в конце августа 1942 года немецкое командование мобилизовывало все свои ресурсы, чтобы быстрее овладеть Сталинградом, прорваться к Баку и в Закавказье. Наступление войск Волховского и Ленинградского фронтов должно было сковать силы группы армий «Север» и не позволить перебрасывать их на южные фронты.

Прежде чем приступить к изложению хода операции «Синявинская-42», необходимо отметить следующее. Описание этой операции дано во многих книгах и публикациях как отечественных, так и немецких авторов. Но, пожалуй, ни об одной из операций битвы за Ленинград не приведены такие разноречивые, нестыкующиеся сведения, как об этой. Особенно это относится к финальной части сражения. Конечные результаты операции в изложении Манштейна, Гальдера, Типпельскирха существенно отличаются от того, что писали генералы Свиридов, Мерецков, Клыков, начальник оперативного отдела штаба Волховского фронта генерал В. Я. Егоров и др. Поэтому при описании второй, оборонительной, фазы операции мы дадим две версии финала: *официальную* — в трактовке указанных советских генералов и в изложении немецких военачальников. Отметим также, что архивные документы не внесли полной ясности в справедливость той или иной версии.

Замысел и план операции «Синявинская-42» были изложены командованием Волховского фронта 3 августа 1942 года в документе «План Военного совета Волховского фронта на наступательную операцию на мгинско-синявинском направлении» [ЦАМО РФ. Ф. 204. Оп. 89. Д. 196. Л. 1—7]. В нем главной задачей операции указан «разгром мгинской группировки противника и выход на рубеж Дубровка /р. Нева, Красный Бор с целью соединения с войсками Ленинградского фронта».

Решить эту задачу планировалось в три этапа. Соответственно предусматривалось построение ударной группировки войск в три эшелона.

На первом этапе войска 8-й армии под командованием генерала Старикова силами 7 стрелковых дивизий, поддержанных 7 танковыми батальонами и огнем 600 орудий, полками реактивной артиллерии, должны были прорвать фронт обороны противника в 15 километров (от Липки до Воронова), овладеть Синявином, пос. Михайловский, Сигалово.

На втором этапе войска 4-го гвардейского корпуса под командованием генерала Гагена, имея в своем составе 2 стрелковые дивизии и 4 стрелковые бригады, при поддержке 3 танковых бригад, должны развивать наступление в общем направлении на Отрадное и выйти на линию Мустолово—Никольское. Эта группа должна была также овладеть укрепленным пунктом Мга.

На третьем этапе войска вновь сформированной 2-й ударной армии* под командованием генерала Клыкова силами 4 стрелковых дивизий и 2 стрелковых бригад, при поддержке 3 танковых бригад должны соединиться с войсками Ленинградского фронта на рубеже Дубровка, Красный Бор; затем, перегруппировавшись в сторону фланга, овладеть районом Ульяновка—Красный Бор.

Прикрытие наступающих войск справа, на фронте Рабочий поселок № 7—Дубровка, организует командарм-8 силами 6-го гвардейского корпуса.

Итак, планом операции предусматривалось использование в наступлении 16 стрелковых дивизий, 10 стрелковых бригад, 6 танковых бригад и 4 танковых батальонов из состава Волховского фронта. Запомним эти цифры — они понадобятся нам при дальнейшем изложении.

В плане указывалось, что непосредственно перед фронтом прорыва 8-й армии противник имеет 3 дивизии: 227, 223-ю и 207-ю, но может быстро подтянуть еще 5—7 пехотных дивизий и одну танковую дивизию. Поэтому «успех операции будет зависеть прежде всего от темпа про-

* Фактически в составе 2-й ударной армии по состоянию на 1 августа 1942 года числились 19-я гвардейская и 327-я стрелковая дивизии; по состоянию на 1 сентября — 191-я и 374-я стрелковые дивизии [19, с. 308].

рыва и успеха его развития». По мнению командующего войсками Волховского фронта генерала К. А. Мерецкова, войска могли прорвать оборону противника и продвигаться до реки Невы за 2—3 дня [19, с. 296].

Как писал К. А. Мерецков: «В указанном виде план операции... был одобрен в начале августа Ставкой ВГК. Для пополнения ослабленных соединений фронту выделялось достаточное количество маршевых рот, танков, гвардейских минометных частей, снарядов и материально-технических средств» [19, с. 298].

Шла интенсивная подготовка к операции. Генерал-майор В. Я. Семенов сообщал, что летом 1942 года из районов Новгорода и Чудова в Южное Приладожье «было переброшено 13 стрелковых дивизий, 8 стрелковых и 6 танковых бригад, 35 артиллерийских и минометных полков, большое количество специальных и обслуживающих частей и подразделений, 120 маршевых рот пополнения, конский резерв и крупные запасы боевого снаряжения, продовольствия, горючего и фуража» [21, с. 154].

Следует сказать, что несмотря на меры оперативной маскировки и дезинформации противника, о которых писали и Мерецков, и Егоров, противник знал о предстоящем наступлении. Так, в дневнике генерала Гальдера за 4 августа 1942 года записано: «Перебежчики говорят, что 17 августа начнется наступление южнее Ладожского озера» [8, кн. 2, с. 315].

В первой фазе операции «Синявинская-42» начали наступление 19 августа соединения 55-й армии Ленинградского фронта и морская пехота Балтийского флота. После мощной артиллерийской и авиационной подготовки под прикрытием дымовых завес десантники КБФ и воины 268-й стрелковой дивизии под командованием генерал-майора С. И. Донскова захватывают плацдарм на правом берегу реки Тосны, затем врываются в деревню Ивановское. Писатель Павел Лукницкий, который был вхож в военное окружение (сын адмирала), где получал информацию не всем доступную, писал: «...десантники и пехотинцы... гоня перед собой гитлеровцев, непрерывными атаками вышибли их из следующего поселка — Отрадное, достигли руин дворца и каменных зданий Пеллы, захватили Пеллу»

[кн. 2, с. 265]. Но противник быстро оправился, подтянул резервы, авиацию и перешел в контрнаступление. В результате 3-недельных боев (по 8 сентября), ввода в бой 43-й (комдив полковник Сенкевич), 85-й (комдив полковник Введенский) и 136-й (комдив полковник Симоняк) стрелковых дивизий войскам 55-й армии удалось отстоять половину деревни Ивановское. Это предместное укрепление на правом берегу реки Тосны получило название Ивановский «пяточок» [12, с. 304]. Он удерживался войсками 55-й армии до весны 1943 года.

В целом прорыв соединений 55-й армии в направлении Мги не удался. Причины неудач отражены в приказе командующего войсками Ленинградского фронта № 00215 «О причинах невыполнения боевой задачи 55-й армией в Усть-Тосненской операции», подписанном генерал-лейтенантом Л. А. Говоровым 22 сентября 1942 года [ЦАМО РФ. Ф. 218. Оп. 1258. Д. 129. Л. 34—38]. Скажем прямо: критика в адрес командарма и ряда командиров дивизий была весьма жесткой. Сжатое описание боев 55-й армии за Усть-Тосно и Ивановское осенью 1942 года можно найти только в издании [12] и в упомянутой книге Павла Лукицкого. О них практически ничего не сказано в книге генерала Свиридова [25].

Наряду с описанными событиями немецкая сторона готовилась к наступлению на Ленинград. Южнее города разгружались эшелоны с прибывшими из Крыма 4 дивизиями 11-й немецкой армии: 24, 132, 170-й пехотными и 28-й горнострелковой, а также с тяжелой артиллерией [18]. 27 августа со штабом 11-й армии прибывает генерал-фельдмаршал Манштейн. Разрабатывается и утверждается план захвата Ленинграда. Он описан Манштейном в его книге [18, с. 264—266]. Основные положения плана сводились к следующему.

12 дивизий 11-й и 18-й армий, сведенные в 3 корпуса, после сильнейшей артиллерийской и авиационной подготовки прорывают фронт южнее Ленинграда и продвигаются до его южных окраин. Войска в город не входят и в уличные бои не ввязываются.

Два немецких корпуса здесь поворачивают на восток, доходят до реки Невы и форсируют ее, затем окружают

город с востока, полностью изолируя его от страны. Как считал Манштейн, «в таком случае захвата города можно было бы добиться быстро и без тяжелых уличных боев».

Учитывая то, как соединения 11-й армии под руководством Манштейна атаковали в июне 1942 года Севастополь, направив основной удар через Северную бухту шириной 400 саженей (или 850 метров) и разбивая казематы, выбитые в скалах, огнем орудий особой мощности, надо признать: этот момент в обороне Ленинграда мог стать наиболее опасным.

Ситуация резко изменилась после перехода в наступление войск Волховского фронта. Учитывая складывавшуюся обстановку, оно началось ранее согласованного срока — 27 августа 1942 года.

В этот день войска 8-й армии Волховского фронта после 130-минутной артподготовки перешли в наступление на 15-километровом фронте. В первый день прорвать немецкую оборону удалось на участке Гонтовая Липка—Тортолово. Здесь частям 24-й гвардейской дивизии (комдив полковник П. К. Кошевой) и 265-й дивизии (комдив полковник Б. Н. Ушинский) удалось преодолеть реку Черную, вклиниться в оборону противника на глубину от 1,5 до 2,5 километра, овладеть опорным пунктом немецкой обороны — Тортоловом (находился севернее железной дороги Мга—Волхов; отсюда начинается ее спуск в сторону станция Назия). На второй день наступления наибольшего успеха добивается 19-я гвардейская дивизия под командованием полковника Д. М. Барина (в Любаньской операции командовал 25-й кавдивизией), которая продвинулась на запад до 5,5 километра, вышла на подступы к Синявину. Части 265-й стрелковой дивизии овладели 1-м Эстонским поселком (схема 5). Как видно, темп продвижения сразу оказался в 2 раза меньше расчетного.

На третий день наступления на поле боя появились немецкие части 12-й танковой дивизии, переброшенные с ленинградского участка фронта, и 170-й гренадерской дивизии из состава 11-й армии (дивизия отличилась в боях под Одессой, Керчью, Севастополем). Сопrotивление противника войскам 8-й армии резко возросло. Существенно активизировалась немецкая авиация.



Схема 5. Синявинская наступательная операция в августе—сентябре 1942 года

30 августа генерал Гальдер записывает в дневнике: «Группа армий “Север”. Противник продолжает атаки южнее Ладожского озера, но без существенного успеха. Однако и наши контратаки не обеспечили продвижения вперед. Силы, подготовленные для штурма Ленинграда, все больше и больше используются для сдерживания этого наступления» [8, кн. 2, с. 332].

В сложившихся условиях комфронта Мерецков вынужден был 31 августа отдать приказ о досрочном вводе в бой 2-го эшелона — 4-го гвардейского корпуса под командованием генерал-майора Н. А. Гагена. Задача корпуса: к вечеру 1 сентября войска корпуса должны выйти к реке Неве у пос. Анненское.

В это время в состав корпуса входили: 259-я стрелковая дивизия под командованием генерал-майора М. Ф. Гаврилова (с 13 сентября — генерала Н. А. Гагена), 22, 23, 32, 33, 53, 137, 140-я стрелковые бригады и 98, 122-я танковые бригады [21, приложение 5].

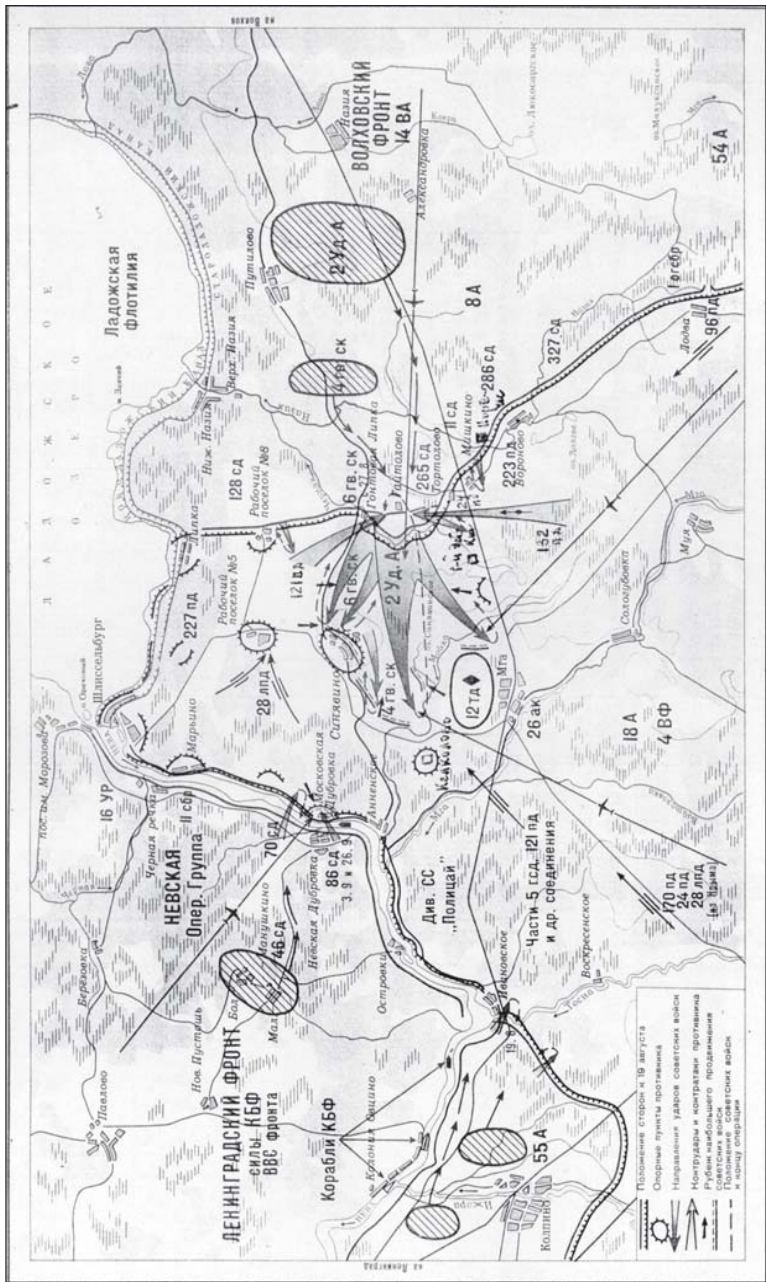
При поддержке танкистов 98-й бригады (командир подполковник И. Г. Гордеев) частям 4-го корпуса удалось продвинуться еще на 2—3 километра на запад — до поворота реки Мойки у Келколова (сейчас здесь находятся скотный двор и молочный комплекс). В течение 10 дней части корпуса вели здесь жестокие бои с противником, наступавшим со стороны Мги и с запада.

До Невы частям 4-го корпуса оставалось пройти еще около 6 километров [21, с. 158; 22, с. 180].

Именно об этих днях генерал-фельдмаршал Манштейн писал: «4 сентября вечером мне позвонил Гитлер. Он заявил, что необходимо мое немедленное вмешательство в обстановку на Волховском фронте, чтобы избежать катастрофы. Я должен немедленно взять на себя командование на этом участке фронта и энергичными мерами восстановить положение» [18, с. 266].

Во второй половине первой декады сентября командования Волховского и Ленинградского фронтов предпринимают все усилия, чтобы спасти операцию. Штабами фронтов согласовывается решение о ведении 9 сентября 1942 года одновременного наступления: частей НОГ с восстановленного Невского «пяточка» в сторону Синявина,

соединений Волховского фронта из района Келколова им навстречу.

В ночь на 9 сентября реку Невы стали форсировать части 86-й и 46-й стрелковых дивизий Ленфронта, чтобы снова захватить плацдарм на левом берегу Невы в районе бывшей Московской Дубровки. Их усилия поддержала 11-я стрелковая бригада. В результате 2-дневных ожесточенных боев наши десантники были сброшены в реку. Спешно подготовленная операция провалилась. Войска понесли большие потери.

Отметим, что более или менее конкретные сведения о попытке восстановить 9—10 сентября Невский «пятак» приведены только в книге Павла Лукницкого (кн. 2, с. 270). О том, что такая попытка была предпринята, говорилось в донесении командующего войсками Ленинградского фронта начальнику Генерального штаба Красной Армии о неудачах войск Невской оперативной группы в форсировании реки Невы от 12 сентября 1942 года и в директиве Ставки ВГК № 170610 командованию Ленфронта от 12 сентября 1942 года, подписанной Сталиным и Василевским: «Так как Ленинградский фронт оказался неспособен толково организовать форсирование р. Невы и своими неумелыми действиями глупо загубил большое количество командиров и бойцов, Ставка Верховного Главнокомандования приказывает операции по форсированию р. Нева временно прекратить» [ЦАМО РФ. Ф. 217. Оп. 1258. Д. 128. Л. 160—162].

В донесении Ленфронта от 12 сентября указывалось, что «в результате проведенной операции наши потери выражаются: в личном составе — убитых 738, раненых 2245 человек...» (далее перечисляются потери материальной части).

Не привел к успеху и ввод в наступление с 9 сентября 3-го эшелона войск Волховского фронта — вновь сформированной 2-й ударной армии. Так как в ней имелись «одна стрелковая дивизия 8-тысячного состава и одна стрелковая бригада» [19, с. 308], директивой командующего Волховским фронтом от 8 сентября 4-й и 6-й гвардейские корпуса были переподчинены командарму-2 генералу Клыкову [22, с. 159, 160].

Задачи наступления были определены в директиве комфронта от 8 сентября следующим образом:

«...П. 2. Северная группа войск Волховского фронта вводит в бой 3-й эшелон и переходит в общее наступление с задачей разгромить синявинскую группировку противника, стремительным ударом в направлении Анненское выйти к восточному берегу р. Нева на соединение с войсками Ленинградского фронта... П. 3. 2-я ударная армия (128, 259, 191, 294, 374 сд, 3 гв. сд, 23, 32, 33 и 53 сбр, 16, 98 и 122 тбр). Ближайшая задача — овладеть районом роща «Круглая», предварительно изолировав ее от Синявино, Рабочий поселок № 5, Рабочий поселок № 6, Синявино и, стремительно развивая удар в направлении Московская Дубровка, выйти на восточный берег р. Нева. Для обеспечения ударной группы с юга овладеть Келколово...

П. 4. 8-я армия (265, 11, 286 и 24 гв. сд) прочным удержанием рубежа Келколово, пос. 1-й Эстонский, Тортолово, Вороново надежно обеспечить операцию 2-й ударной армии от контрударов противника с направления Мга, оз. Синявинское, пос. Михайловский, Гайтолово и Турышкино, Вороново...» [ЦАМО РФ. Ф. 204. Оп. 89. Д. 102. Л. 83—85].

Но от смены командования и добавления к ударной группировке 191-й дивизии и 53-й стрелковой бригады из состава 2-й ударной армии, которые тоже были ослаблены при отражении контратак немецких войск из рощи Круглая, сила ударной группировки не возросла. Ее удары становились все слабее и слабее.

Противник же, подтягивая к периметру прорыва все новые и новые части и соединения 11-й и 18-й армий, артиллерию и авиацию, 10 сентября сам переходит в контр наступление. Его контрудары наши части отражают. Об этом говорят следующие записи в дневнике Гальдера:

«10 сентября 1942 года. Группа армий “Север”: Войска Манштейна, наносящие контрудар, встретили сильное сопротивление. На Неве успешно ведутся оборонительные бои.

11 сентября 1942 года... Наступление Манштейна остановилось» [18, с. 340, 341].

11 сентября командующий Волховским фронтом К. А. Мерецков директивой № 0/20/ОП приказывает командарму Клыкову продолжить наступление на синявинском направлении. Указывая в директиве, что «войска Ленинградского фронта частью сил форсировали р. Нева и закрепились на ее восточном берегу в районе Арбузово, Анненское — главной задачей 2-й уд. армии является быстрейший выход к восточному берегу Невы на соединение с войсками Ленинградского фронта. Приказываю:

1. Обеспечивая себя со стороны Синявино, главными силами 4 гв. ск нанести 12 сентября 1942 года удар в направлении треугольник желдорог, Московская Дубровка. Ближайшая задача — овладеть районом свх. Торфяник, треугольник ж.д., отметка 19,8 на трассе высоковольтной линии.

С прорывом фронта выбросить на соединение с войсками Ленфронта 29 танковую бригаду.

2. Продолжить наступление силами 6 гв. ск с целью перехвата дороги между рощей «Круглая» и Рабочим поселком № 7».

Несколько замечаний к изложенному.

С 13 сентября 1942 года 4-м гвардейским корпусом командует генерал-майор С. В. Рогинский; генерал Н. А. Гаген назначается командиром 259-й стрелковой дивизии. Командиром 6-го гвардейского корпуса со времени его формирования был генерал-майор С. В. Рогинский, с 6 июня 1942 года — генерал-майор С. Т. Бияков (ранее командовал 4-й гвардейской дивизией).

Выполняя приказ, соединения 2-й ударной армии в первой половине второй декады сентября 1942 года еще пробуют наступать. Но без заметных успехов. 12 сентября части 374-й стрелковой дивизии (комдив полковник Я. С. Ермаков) совместно с танкистами 16-й танковой бригады под командованием полковника В. Г. Петровского наступают на рощу Круглая (находясь у горловины прорыва войск 8-й армии, она стала местом концентрации немецких войск для контрудара) [21, с. 175]. Танкистам удалось ворваться в рощу Круглая. И даже пройти по ней огнем и гусеницами. Но большое количество машин было уничтожено.

Инициатива все больше переходит к противнику, обеспечившему перевес в силах и средствах, особенно в артиллерии и авиации. Нашим войскам все чаще приходится защищаться, а не наступать.

Отметим также разную оценку продвижения войск 8-й армии и 2-й ударной на запад в ходе операции «Синявинская-42».

Генерал Мерецков указывает, что «первый эшелон прорвал вражескую оборону на фронте в пять километров и углубился в ее боевые порядки на расстояние до семи километров. К 5 сентября наибольшая глубина прорыва составила девять километров...» [19, с. 304, 307].

Генералы С. П. Свиридов и В. П. Якутович сообщали: «К 4 сентября войска Волховского фронта, действуя севернее ж.-д... захватили участок фронта немецко-фашистской армии шириной более 12 километров и продвинулись в западном направлении в глубину противника на 15—20 километров» [25, с. 259].

Наконец, в книге фельдмаршала Э. Манштейна, руководившего контрнаступлением, сказано: «Севернее дороги, идущей из Ленинграда через Мгу на восток, противнику удалось захватить участок фронта 18-й армии шириной 8 километров и продвинуться на 12 километров в западном направлении до района севернее Мги» [18, с. 266].

Вторая половина сентября 1942 года, которую мы будем называть далее финалом Синявинской операции, характеризуется переходом инициативы в действиях к войскам, руководимым Манштейном. Результаты этого этапа операции в освещении советской литературы и немецкой существенно отличаются. Рассмотрим кратко обе трактовки событий.

Вот как описывал финал Синявинской операции генерал К. А. Мерецков:

«20 сентября противник перешел в контрнаступление, пытаясь отрезать наши авангардные части... Шесть пехотных дивизий, три горноегерских и части танковой дивизии стали сжимать клещи вокруг нашего авангарда. На земле и в воздухе развернулось ожесточенное сражение... Горели леса и болота, земля застилалась густым едким дымом. За несколько дней этой невероятной по своей силе

артиллерийско-минометной и авиационной дуэли весь участок был превращен в изрытое воронками поле, на котором виднелись одни обгорелые пни... Так продолжалось несколько суток. 27 сентября пришлось отдать приказ о выводе наших частей, находившихся западнее Черной речки, на восточный берег... Основная масса войск закончила выход на восточный берег к рассвету 29 сентября. Остальные подразделения вышли в ночь на 30 сентября... Наши войска, а также войска противника возвратились примерно на старые позиции» [19, с. 308—309].

Примерно так же рассказывал о финале Синявинской операции генерал-майор В. Я. Семенов, являвшийся начальником Оперативного отдела штаба Волховского фронта [22, с. 159, 160].

Финал Синявинской операции в изложении немецкой стороны. Приведем сначала несколько цитат из дневника Гальдера, заканчивавшегося в эти дни:

«16 сентября 1942 года. Обстановка... На фронте группы армий “Север” предварительное наступление Манштейна (южнее Ладожского озера) оказалось успешным.

21 сентября... Манштейн выступил. Незначительные первоначальные успехи.

22 сентября... Группа армий “Север”: 11-я армия. Отразив вражеские контратаки с запада против левого фланга нашей наступающей группировки, 30-й ак силами 132-й дивизии перешел в наступление. В ходе боев... наши войска, преодолевая болотистую, лесистую, почти непроходимую местность, сумели во второй половине дня продвинуться еще дальше на север и овладеть важными высотами севернее Тортолово. В полосе 26 армейского корпуса 121 дивизии во второй половине дня удалось прочно овладеть отрезком дороги к северу от Гайтолово протяженностью 300 метров. Контратаки противника отражены...

На участке фронта по Неве никаких существенных изменений.

24 сентября 1942 года. Группа армий “Север”: 30-й армейский корпус продвинулся незначительно. 26 армейский корпус овладел северо-западной окраиной Гайтолово. В 16.00 начался новый штурм Гайтолово. Противник

подверг бесчисленным, но тщетным контратакам с восточного и юго-восточного направлений восточный фланг 121 пд. На участке вклинения — неослабевающее упорное сопротивление противника» [8, кн. 2, с. 344, 352].

На этом дневник генерала Гальдера заканчивается: 24 сентября Гитлер уведомил его об отставке (ввиду давних разногласий по вопросам ведения войны); историки лишились важного источника информации о ходе войны. Новым начальником Генерального штаба сухопутных сил Германии стал генерал Цейцлер.

Наконец, приведем отрывок из главы 10 книги Манштейна: «...После сосредоточения остальных прибывших дивизий штаб армии мог начать решающее контрнаступление.

Контрнаступление было организовано с севера и юга, из опорных пунктов уцелевшего фронта, чтобы отрезать вклинившиеся войска противника прямо у основания клина (схема наступления изображена на с. 265 книги Манштейна; «отрезание клина» показано и на рис. 5, взятом из 12-томной книги «История Второй мировой войны. 1939—1945 гг.», том 5. — *Ш. Г.*).

К 21 сентября в результате тяжелых боев удалось окружить противника. В последующие дни были отражены сильные атаки противника с востока, имевшие целью деблокировать окруженную вражескую армию прорыва. Та же судьба постигла Ленинградскую армию, предпринявшую силами 8 дивизий отвлекающее наступление через Неву и на фронте южнее Ленинграда.

Противник делал непрерывные попытки вырваться из котла... Попытка с немецкой стороны покончить с противником атаками пехоты повела бы к огромным жертвам. В связи с этим штаб армии подтянул с Ленинградского участка фронта мощную артиллерию, которая начала вести по котлу непрерывный огонь, дополнявшийся все новыми воздушными атаками...

Ко 2 октября удалось, таким образом, закончить бои в котле. Со стороны противника в этом сражении участвовала 2-я ударная армия, состоявшая не менее чем из 16 стрелковых дивизий, 9 стрелковых и 5 танковых бригад. Из них в котле были уничтожены 7 стрелковых дивизи-

зий, 6 стрелковых бригад и 4 танковые бригады. Другие соединения понесли огромные потери во время безуспешных атак с целью деблокаирования окруженных сил. Нами было захвачено 12 000 пленных, противник потерял свыше 300 орудий, 500 минометов и 244 танка. Потери противника убитыми во много раз превышали число захваченных пленных».

И еще одно очень важное заявление Манштейна: «Дивизии нашей армии понесли значительные потери... Была израсходована значительная часть боеприпасов, предназначавшихся для наступления на Ленинград» [18, с. 276].

Как известно, в октябре 1942 года Гитлер вручил в Ставке под Винницей Манштейну маршалский жезл, но отказал выделить людские и материальные ресурсы, необходимые для восполнения потерь, понесенных в сражении с войсками 8-й и 2-й ударной армий. Без этого реализовать план решающего наступления на Ленинград было невозможно.

Таким образом, в Синявинской операции войска Волховского и Ленинградского фронтов не смогли довести до конца казалось бы близкий прорыв блокады Ленинграда. Но кровью и ценой жизнью десятков тысяч воинов от города была отведена угроза нового штурма.

Заканчивая описание операции «Синявинская-42», остановимся кратко на трех вопросах. Первый: было ли окружение и частичное уничтожение войск 8-й и 2-й ударной армий?

Пока на официальном уровне (военных специалистов и историков) это как бы отрицается. Попытка автора поднять этот вопрос в СМИ (газеты «Час пик», «Комсомольская правда», «Известия») была проигнорирована.

Сейчас имеется уже много свидетельств участников тех событий, в которых они пытались, пусть и эзоповым языком, сказать: да, было (см. текст в конце главы).

В архивных документах на этот вопрос имеется определенный ответ: директива Ставки ВГК № 107629 от 29 сентября 1942 года, направленная Мерецкову, называлась: «...о выводе 2-й ударной *из окружения*» (курсив. — Ш. Г.). Заканчивалась директива следующими пунктами приказа:

«1. К 10.00 29 сентября 1942 года по-честному донести об истинном положении частей западнее р. Черная и о наличии проходов в горловине юго-западнее Гайтолово;

2. Взять на себя и свой штаб руководство выводом 2-й ударной армии в район восточнее Гайтолово».

Вопрос второй. 26 сентября, когда исход операции «Синявинская-42» уже должен был быть ясен для военного руководства, войска Ленинградского фронта, конкретно 86-я дивизия полковника В. А. Трубачева, 70-я дивизия генерал-майора А. А. Краснова и 11-я отдельная стрелковая бригада генерал-майора Н. Ф. Никитина форсируют реку Неву на участке Пески—платформа Теплобетон. Руководит операцией генерал-лейтенант Д. Н. Гусев, начальник штаба Ленинградского фронта.

Этим соединениям удалось восстановить Невский «пяточок». Но противник обрушил на них шквал огня и не позволил двинуться на восток — навстречу войскам 2-й ударной армии Волховского фронта.

Согласно докладу командующего Ленинградского фронта Ставке ВГК от 4 октября 1942 года, за 4 дня наступления указанные соединения понесли потери в 8244 человека [ЦАМО РФ. Ф. 217. ОП. 1227. Д. 52. Л. 187—188].

Ввиду изменения общей обстановки в операции и трудностей удержания плацдарма Ставка разрешает командованию Ленфронта отвести на правый берег части 70-й дивизии и 11-й бригады (директива Ставки № 170638 от 5 октября 1942 года).

В дальнейшем — с 20 октября 1942 года по январь 1943 года — «пяточок» удерживался силами батальона 314-го стрелкового полка 46-й дивизии (полковник Е. В. Козик; см. подробнее в книге [12, с. 306]).

В операции «Синявинская-42» войска Волховского и Ленинградского фронтов, сил КБФ и Ладожской военной флотилии понесли общие потери в 113 тысяч 674 человека. Из них безвозвратные потери — 40 тысяч 85 человек [6]. Расчет показателей потерь дает следующие значения: $P_{\text{о.п.}} = 59,8\%$ и $P_{\text{б.п.}} = 35,3\%$ *

* Сравнительные данные о потерях противника следуют из доклада командующего Волховским фронтом в Ставку от 1 октября 1942 года:

Свидетельства очевидцев событий о факте окружения войск 8-й и 2-й ударной армии в сентябре 1942 года

По *официальной* версии, озвученной генералами К. А. Мерцковым и В. Я. Семеновым, после ожесточенных боев в треугольнике Мга—Синявино—Гайтолово с немецкими войсками под командованием генерал-фельдмаршала Манштейна («человек-камень») войска 2-й ударной армии были выведены 29—30 сентября на восточный берег реки Черной.

По версии *немецкой стороны*, наши войска были окружены в районе Синявино—Мга—Гайтолово и после 10-дневных ожесточенных боев были частично (7 дивизий из 16, 6 стрелковых бригад из 10, 4 танковые бригады из 6) уничтожены или взяты в плен.

Об *окружении* частей 2-й ударной армии (фактически два соединения восстановленной 2-й ударной плюс два гвардейских корпуса из состава 8-й армии) четко заявлено в директиве Ставки ВГК от 29 сентября 1942 года. Ставка обязала командующего Волховским фронтом генерала Мерцкова *лично* возглавить процесс вывода армии из окружения.

Приведем и другие свидетельства очевидцев тех событий, показывающие, что окружение войск 8-й и 2-й ударной армий в сентябре 1942 года имело место.

Обратимся к книге Манштейна [18, с. 261—262] и кратко воспроизведем нарисованную им на с. 265 схему окружения наших войск. Сначала немецкие войска ударили по авангарду наших наступающих войск севернее Мги, стара-

«...общие потери противника за всю операцию составляют: убитыми и ранеными 51700 человек, уничтожено 260 самолетов, 140 орудий, 300 минометов, 400 пулеметов и 197 танков» (с. 564 «документов... «Битвы за Ленинград»). Оставляя в стороне точность приведенных данных, получаем соотношение общих потерь личного состава наших войск и противника как 2,2:1, что близко в среднему соотношению этих потерь в Великой Отечественной войне (согласно данным в книге [6, с. 396, 453], безвозвратные потери СССР в 2,3 раза больше безвозвратных потерь Германии).

ясь отсечь соединения 4-го гвардейского корпуса. Затем соединения 30-го армейского корпуса 11-й армии (132, 170, 24-я пехотные дивизии), наступая со стороны Сологубовка — пос. Михайловский, а войска 26-го армейского корпуса с севера, от рощи Круглая и Рабочего поселка № 7, соединились в районе пос. Гайтолово, отрезав «клин» наших наступающих войск. Это четко показано, кстати, на рис. 5 в [12, т. 5]. Книга готовилась тогдашней политической и военной элитой СССР, слова «окружение» в ней, естественно, нет.

После окружения началось уничтожение войск в «котле», расположенном между Мгой и Гайтоловом, при массированном огне немецкой артиллерии и авиации.

Несколько наступавших соединений и частей удалось вывести благодаря совместным ударам с востока от Гайтолова и изнутри «котла». Как и после Любаньской операции, из состава войск Волховского фронта исчез ряд соединений, произошла широкая смена командования.

После этих пояснений перейдем к свидетельствам участников тех событий.

Свидетельства генерал-лейтенанта Н. К. Клыкова (командовал 2-й ударной армией с 10.01.1942 по 2.12.1942 г.). Его воспоминания об операции «Синявинская-42» опубликованы в книге [7, с. 21—25]. Статья написана, по-видимому, нарочито сбивчиво, так что из этого рассказа трудно понять всю картину происходившего. Ниже цитируются характерные выдержки, подтверждающие сказанное выше.

«Через час начальник штаба фронта Стельмах срочно вызвал меня на провод.

— На Старикова (8-я армия) со стороны Тортолово и Мишкино движается до 30 танков. Надо помочь. Вышлите хотя бы роту.

Роту? В ротах осталось по 20—30 человек...

Примерно к середине 10 сентября я перестал чувствовать правый фланг соседа. Смотрю, а вдоль речки Черной продвигается противник, человек до 500, с другой — до двух с половиной батальонов. Уже отбито 7 контратак — две от Синявино, две от Торфяного, три на других участках фронта...

...11 сентября. Снова невероятно трудный день. В воздухе — самолеты врага. Они бомбят непрерывно. Чадно

горит торф. Наша землянка подпрыгивает, вот-вот выскочит из земли. До 400—700 вражеских самолето-вылетов ежедневно. Связь с частями нарушилась...

Враг подтянул в район Келколово, против нашего стыка с 8-й армией, самоходки. Надо ожидать и танки. От Круглой рощи части Биякова отбивают атаки новых сил врага. А из штаба фронта очередное внушение за медленное продвижение...

Корпус Биякова продвинулся на 100—120 метров. Барина атаковали группы противника. Он отбивается. Гитлеровская авиация вновь накрыла пункт управления армии. Бомбы рвутся у самой землянки. А с запада и востока видны вражеская пехота и танки...

В стык 8-й и 2-й ударной армии проникла большая группа автоматчиков. Продвинувшись вдоль ручья, она вышла в тыл наступавшему 6-му корпусу» [7, с. 22—25].

Наверное неслучайно, что свое описание операции «Синявинская-42» генерал Н. К. Клыкков заканчивает на дате 17 сентября 1942 года.

Свидетельство генерал-майора И. Н. Бураковского (во время операции «Синявинская-42» он командовал 73-й морской стрелковой бригадой; с января 1943 года — командир 191-й стрелковой дивизии). Его воспоминания опубликованы в том же сборнике [Там же, с. 171—172] под названием «Человек-легенда» (о бесстрашном разведчике Николае Чекавинском).

«В сентябре [1942 года] бригаду перебросили под Синявино. Мы шли к острию клина, которым волховчане стремились протаранить вражескую оборону и выйти на соединение с войсками Ленинградского фронта.

Тогда углубились на 5—6 километров, но на флангах прорыва, ширина которого составляла 4—5 километров, противник удерживал сильно укрепленный пункт Тортолово. Из этого пункта он наносил удары по нашим войскам...

Гитлеровцы стремились отрезать наши войска. Наша бригада должна была не дать сомкнуться его клещам. Больше двух недель днем и ночью не прекращался бой.

Местность болотистая, дорог нет. Днем все пространство простреливается насквозь, даже проползти невозможно. В этих условиях наши разведчики *отыскивали про-*

ходы, встречали и сопровождали выходившие из «котла» подразделения (курсив. — Ш. Г.).

В начале октября 1942 года бригада в основном выполнила задачу, но наш 3-й батальон оказался во вражеском кольце. Обессилившая бригада не могла оказать ему достаточной помощи» (7, с. 171).

По рассказу автора, остатки батальона — 147 человек — спас Н. В. Чекавинский, отыскавший единственную тропу через болото. Бойцы 3 километра *ползли* по ней, но вышли из окружения.

Об освободительных действиях танкистов 7-й гвардейской танковой бригады в операции «Синявинская-42» говорится в книге [21, с. 167]:

«Через несколько месяцев бригада вновь участвовала в боях по прорыву блокады 2-й ударной армии. На этот раз удар за ударом она наносила с востока. Ведя непрерывные боевые действия в течение пяти суток, бригада танковым ударом прорывала кольцо вражеского окружения».

Свидетельство И. И. Палкина из 22-й стрелковой бригады 4-го гвардейского стрелкового корпуса [4, вып. 4, 1990].

Автор сначала воевал в рядах 60-й танковой дивизии, которая прибыла с Дальнего Востока на защиту Москвы. Переброшенная под Тихвин, дивизия окончательно потеряла здесь танки; личный состав был распределен по другим частям. Автор был направлен в 22-ю стрелковую бригаду.

В операции «Синявинская-42» 22-я бригада должна была развить наступление от Гайтолова. От губительного огня противника в батальоне автоматчиков из 318 человек осталось 12 бойцов. Ночью получили пополнение, а утром они уже пошли в бой.

19 сентября мощное наступление немцев. Они отсекали передовые части от тылов. Прекратилось снабжение. Вырваться из окружения не удалось. 29 сентября поступил приказ: любой ценой выйти из окружения, даже потеряв тяжелое вооружение. В течение суток попытки вырваться из окружения к успеху не привели. Делалась еще одна попытка в ночь с 30 сентября на 1 октября.

Свидетельство автора книги. Прибыл на Волховский фронт с маршевым батальном из Уральского военного округа 19 или 20 августа 1942 года. Мучительный многокилометровый переход от Малой Вишеры (здесь размещался штаб Волховского фронта) по разбитой бревенчатой дороге до тыловой зоны Волховского плацдарма, где располагались части 372-й стрелковой дивизии, на пополнение которой мы прибыли.

Не успели привыкнуть узнавать командиров в лицо, а они — нас, новый приказ: выступить на погрузку в вагоны. Перемещаемся на другой участок фронта.

В Малой Вишере грузимся в «телятники». Следуем через Неболчи, Будогощь, Тихвин, Волхов. Разгружаемся в Жихарево и Войбокало. 19 сентября дивизия вводится в состав 2-й ударной армии.

25 сентября зачитывается приказ: наступать и отбить Гайтолово и Гонтовую Липку (они находились как раз в створе прорыва соединений 8-й армии).

В результате ряда безуспешных атак ряды нашего полка заметно поредели. Отбить Гайтолово и Гонтовую Липку дивизия не смогла.

Что памятно до сих пор? Непрерывный гул артиллерийской канонады на западе — за линией фронта. Полное господство немецкой авиации. Немецкие летчики гонялись даже за одиночной движущейся целью; чтобы навести страх — сбрасывали продырявленные бочки, которые, падая, издавали пронзительный вой и т. п.

По ночам с запада просачивались группы изможденных воинов, вырвавшихся из окружения. На вопрос: откуда, братишки? Из каких частей? Коротко отвечали: из *ада...* 2-я ударная.

В начале октября нашу дивизию переместили к северу — в район Рабочего поселка № 8. Небольшие группы просачивались между Рабочим поселком № 8 и рощей Круглая в немецкий тыл, отыскивали и выводили остатки вышедших из окружения.

В заключение — два вопроса историкам для размышления.

Вопрос первый: почему авторский коллектив «Всероссийской книги памяти. 1941—1945. Обзорный том» [6],

приведя данные о потерях наших войск в операции «Синявинская-42, не дал писание самой операции?

Вопрос второй: не связаны ли большие потери наших танков в операции «Синявинская-42» с первым крупным применением противником новых танков «Тигр»?

Поясним: еще 29 августа 1942 года в дневнике генерала Гальдера появилась запись: «Группа армий “Север”». Контрудар по вклинившемуся противнику начался вполне успешно. Результатов пока еще нет. “Тигры” еще не приняли участия в боях, так как застряли перед мостами с малой грузоподъемностью» [8, кн. 2, с. 332].

Маловероятно, чтобы немецкие военные инженеры не решили эту задачу. Как известно, в Курской битве применение нескольких сот «Тигров» создало серьезные проблемы нашим танкистам, потребовав сближения на высоких скоростях и др.

Операция «Искра»

Операция под кодовым названием «Искра», или «Операция по прорыву блокады Ленинграда», проводилась войсками Ленинградского и Волховского фронтов в январе—феврале 1943 года.

Широко известно только о первой фазе этой операции, проведенной в период с 12 по 18 января 1943 года. Сразу отметим, что в книге [6, с. 421] временные границы этой фазы ошибочно указаны с 12 по 15 января 1943 года.

Основные события «7 победных дней» января 1943 года описаны в многочисленной литературе; им посвящен сборник «Операция «Искра» [23], в котором собраны статьи руководителей и участников операции. На страницах 620—624 этого издания приведена посуточная хроника событий прорыва. Краткое описание действий войск — преимущественно Ленинградского фронта — можно найти в книге [12, с. 309—327], войск Волховского фронта — в сборнике [21, с. 43—54; 7]. Однако внимательное прочтение этих и других источников указывает на ряд противоречивых данных и сведений. Кроме того, в них преобладает «героическая нота», факты же, важные для последующих поколений, остаются в тени.

При описании операции «Искра» мы ограничимся рассмотрением таких вопросов, как то: основные задачи и замысел операции, их реализация и последствия, неясности и «белые пятна» в описании операции, оценка потерь.

Подготовка операции «Искра». Силы сторон. Так как в ходе, как минимум, трех предшествующих наступательных операций, проведенных войсками сначала Ленинградского, затем Волховского фронта при содействии войск Ленфронта, прорвать блокаду города не удалось, положение Ленинграда оставалось очень тяжелым (оно усугублялось поздним ледоставом на Ладоге в 1942 году), 18 ноября 1942 года Военный совет Ленинградского фронта направляет Верховному Главнокомандующему доклад с изложением планов Шлиссельбургской и Урицкой операций [ЦАМО РФ. Ф. 217. Оп. 1221. Д. 591. Л. 96—100].

Излагая план Шлиссельбургской операции, генералы Л. А. Говоров и Д. Н. Гусев указывают на преимущество предлагаемого участка прорыва — между 2-м Городком и Шлиссельбургом, шириной 9 километров, и далее на восток — вдоль южного берега Ладожского озера. Это естественная обеспеченность северного фланга. «Для успешного решения поставленной задачи [снять блокаду Ленинграда, обеспечить постройку железной дороги вдоль Ладожского канала...] необходимо одновременное встречное наступление войск Волховского фронта с нанесением главного удара вдоль южного берега Ладожского озера с выходом на рубеж отм. 8,0, Рабочий поселок № 5, Синявино» [ЦАМО РФ. Ф. 217. Оп. 1221. Д. 591. Л. 96—100].

Делается «прикидка» сил и средств, необходимых Ленфронту (в том числе дополнительно 3 стрелковые дивизии). При этом ленинградские руководители обороны настаивают на том, чтобы при прорыве блокады Ленфронт не ставился «в подчиненное положение и по выбору направления удара, и по срокам проведения операции, как это было в августе—сентябре».

Ориентировочный срок проведения операции предполагался во второй половине декабря 1942 года — в зави-

симости от состояния льда на реке Неве и Ладожском озере.

С некоторыми уточнениями указанные положения доклада от 18 декабря повторяются в докладе командующего войсками Ленинградского фронта № 100/612 Верховному Главнокомандующему о плане боевых действий на зиму 1943 года, датированном 22 ноября 1942 года.

В результате обсуждения планов фронтов, их согласования, 2 декабря 1942 года Ставкой ВГК издается директива № 170696 со следующими решениями:

«1. План операции по Волховскому и Ленинградскому фронтам утвердить.

2. Операцию ударной группы Волховского фронта проводит командарм 2-й ударной армии под непосредственным руководством заместителя командующего фронтом генерал-лейтенанта Федюнинского...

3. Операцию ударной группы Ленинградского фронта проводит командарм 67-й армии под непосредственным руководством комфронта генерал-лейтенанта Говорова.

4. Готовность операции — к 1 января 1943 года.

5. Операцию при телефонных разговорах и переписке именовать “Искра”.

6. Координация действий обоих фронтов поручается маршалу Ворошилову К. Е.».

Несколько пояснений к этому тексту. Генерал-лейтенант И. И. Федюнинский был освобожден от командования 5-й армией Западного фронта и назначен заместителем командующего войсками Волховского фронта в октябре 1942 года; в этой должности был он по май 1943 г. После неудачного окончания операции «Синявинская-42» командующий 2-й ударной армии генерал Н. К. Клыков был отозван в резерв, а на его место назначен генерал-лейтенант В. З. Романовский. До этого он командовал 1-й ударной армией Северо-Западного фронта.

67-я армия создана согласно директиве Ставки ВГК № 994 233 от 9 октября 1942 года «в целях удобства управления и на базе Невской оперативной группы» и включена в состав Ленинградского фронта. Командующим армией был назначен опытный генерал-майор М. П. Духанов. Во время Советско-финляндской войны 1939—1940 годов он

командовал 9-й армией, осенью 1941 года — 10-й стрелковой дивизией. Затем был помощником командующего войсками Ленинградского фронта по боевой подготовке.

Задачи, поставленные перед фронтами в операции «Искра», изложены в директиве Ставки ВГК № 170 703, подписанной Сталиным и Жуковым 8 декабря 1942 года. Ввиду того, что «довыполнять» эти задачи войскам Ленинградского и Волховского фронтов придется еще в трех последующих операциях, приведем текст этой директивы полностью (основные положения см. в книге [11, т. 6, с. 120]):

«Ставка ВГК приказывает: совместными усилиями Волховского и Ленинградского фронтов разгромить группировку противника в районе Липка, Гайтолово, Московская Дубровка, Шлиссельбург и таким образом разбить осаду Ленинграда; к концу января 1943 года операцию закончить.

Закрепившись прочной обороной на линии р. Мойка, пос. Михайловский, Тортолово, обеспечить коммуникации Ленинградского фронта, после чего войскам дать 10-дневный отдых.

В первой половине февраля 1943 года подготовить и провести операцию по разгрому противника в районе Мги и очищению Кировской ж.-д. с выходом на линию Вороново, Сигалово, Войтолово, Воскресенское.

По окончании Мгинской операции войска перевести на зимние квартиры».

Подготовка к операции «Искра» проходила в благоприятных условиях. С 19 ноября 1942 года началось контрнаступление войск Красной Армии в Сталинградской битве, закончившееся, как известно, окружением и капитуляцией более чем 300-тысячной группировки 6-й армии и 6-й танковой армии под командованием генерал-полковника Паулюса — ведущего разработчика зловещего плана «Барбаросса». Это вызвало большой подъем духа в войсках.

Перестройка народного хозяйства страны на нужды войны была закончена в середине 1942 года [29].

Выпуск вооружения на 1 января 1943 года по сравнению с 1 января 1942 года составил: по автоматам — в 10 раз, по пулеметам — в 2 раза, по минометам — более чем

в 5 раз и т. д. [29, с. 105, 165]. Значительно выросло производство боеприпасов. Поэтому, как отмечал генерал Федюнинский, «в материальном отношении ударные группировки фронтов были полностью обеспечены всем необходимым для успешного проведения операции... Ударная группировка в полосе прорыва нашего фронта имела более чем 5-кратное превосходство в силах и средствах» [23, с. 43, 45].

Достаточность «сил и средств для успешного проведения операции» отмечал и командующий 67-й армией генерал М. П. Духанов [23].

В ударную группировку Волховского фронта входили восстановленная 2-я ударная армия и часть войск 8-й армии; последняя должна была обеспечить левый фланг 2-й ударной армии. На 1 января 1943 года в состав 2-й ударной армии входили 12 стрелковых дивизий, 12-я и 13-я лыжные бригады, 4 танковые бригады (16, 98, 122, 185-я), отдельный танковый полк и 4 танковых батальона. Диспозиция стрелковых соединений армии в ходе операции показана на схеме 6.

Соединения 2-й ударной армии, наступая на 12-километровом фронте от Липки до Гайтолова, намеревались прорвать немецкую оборону, овладеть узлами сопротивления: Липка, Рабочий поселок № 8, роща Круглая (последняя сыграла роковую роль в ходе операции «Синявинская-42») и Гайтолово. Продвигаясь затем в западном направлении, а также в сторону Синявина, второй эшелон армии должен был овладеть узлами обороны противника в Рабочих поселках № 1, 5 и 7, в Синявине и, соединившись с войсками Ленфронта на линии Рабочий поселок № 2 — Рабочий поселок № 6, развивать наступление в южном направлении.

Южнее Гайтолова, до Мишкина, должны были наступать соединения 8-й армии. Им предстояло овладеть мощным узлом сопротивления — Тортолово. Командарм-8 выделил для наступления в 1-м эшелоне 73-ю морскую бригаду и 80-ю стрелковую дивизию. Во 2-м эшелоне (для развития наступления в направлении пос. Михайловский) стояла 364-я дивизия, прибывшая на фронт в январе 1943 года.



Схема 6. Прорыв блокады Ленинграда 12—18 января 1943 года

Ударные группировки 2-й ударной и 8-й армий поддерживались артиллерийскими частями, в которых имелось 2885 орудий и минометов (калибра 76 мм и выше). Из них в полосе наступления 2-й ударной использовалось 2100 «стволов». Средняя плотность артиллерии здесь составляла 180 орудий и минометов на 1 километр фронта. Такой огневой насыщенности не было ни в одной из предыдущих операций битвы за Ленинград. Например, в Любаньской операции в войсках 2-й ударной армии имелось всего 403 орудия; часть их не использовалась ввиду неисправности или отсутствия снарядов. В операции «Синявинская-42» плотность артиллерии составляла от 70 до 100 «стволов» на 1 километр фронта и т. д.

Поддерживать наступавшие войска 2-й ударной и 8-й армий должны были практически все силы 14-й воздушной армии (командующий генерал-майор авиации И. П. Журавлев), сформированной в августе 1942 года [21].

В войсках 67-й армии Ленинградского фронта на 1 января 1943 года имелось: 7 стрелковых дивизий, 6 стрелковых бригад, 34-я лыжная бригада, 3 танковые бригады (61, 152, 220-я). Из них в 1-м эшелоне должны были наступать 4 стрелковые дивизии: 86, 136, 268-я и 45-я гвардейская. Все они имели боевой опыт в условиях Северо-Запада. Звание «45-я гвардейская» было присвоено в октябре 1942 года бывшей 70-й стрелковой дивизии за отвагу при защите Родины, в том числе при форсировании реки Нева в сентябре 1942 года.

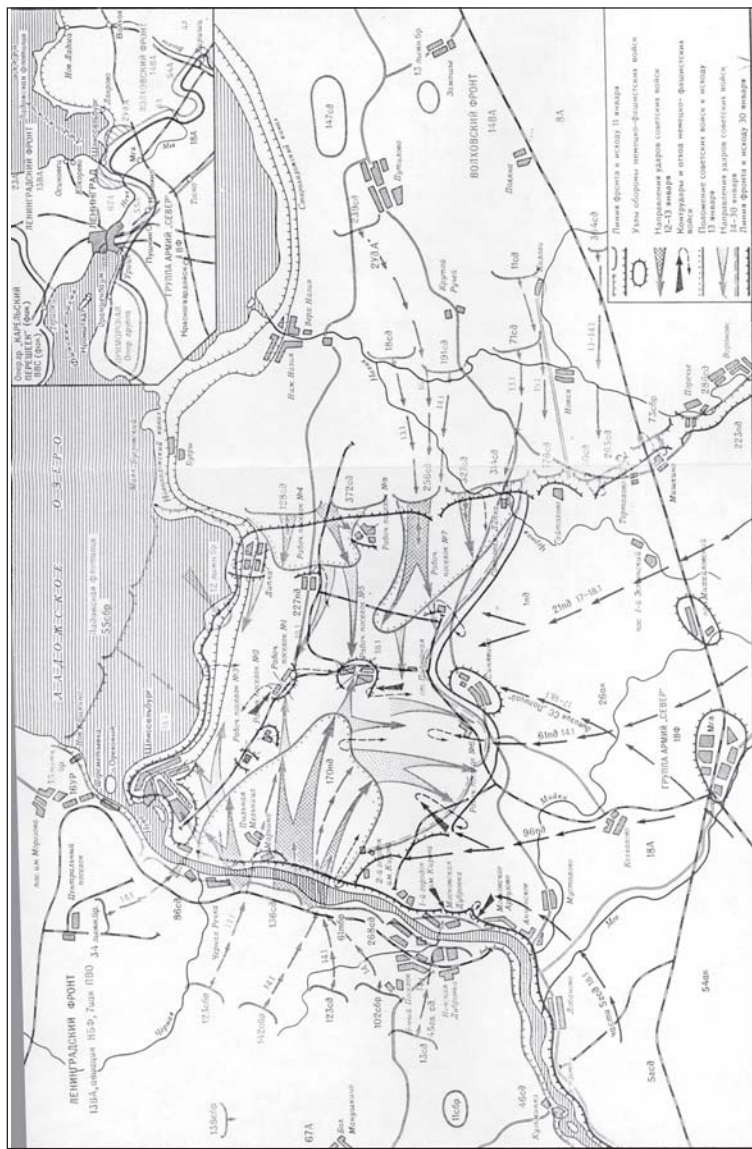
Четыре стрелковые бригады прибыли в 67-ю армию из резерва Ставки. Как писал бывший командир 102-й стрелковой бригады полковник А. В. Батлук, по количеству вооружения и личного состава эти бригады немногим уступали стрелковым дивизиям того времени [23, с. 448].

Наступление войск 67-й армии поддерживалось артиллерией практически всех армий Ленинградского фронта, а также Краснознаменного Балтийского флота, в состав которого входила 101-я железнодорожная артбригада, имевшая на вооружении орудия калибра 356 мм и даже 406 мм.

Всего к поддержке войск 67-й армии привлекалось до 1870 орудий и минометов (не считая артиллерии 45-й гвар-

дейской стрелковой дивизии). Это обеспечивало плотность 150 «стволов» на 1 километр прорыва.

В трех танковых бригадах имелось 220 танков. Все они предназначались для непосредственной поддержки пехоты.

Согласно решению командующего 67-й армией, утвержденному в конце декабря командующим войсками Ленфронта, ее войска должны были форсировать реку Неву по льду, прорвать немецкую оборону на фронте Московская Дубровка—Шлиссельбург и, нанося главный удар в направлении на Синявино, овладеть узлами сопротивления: Арбузово, Рабочий поселок № 6, Синявино, Рабочий поселок № 1 и Шлиссельбург. В дальнейшем установить общий фронт с группировкой Волховского фронта и развивать удар на юго-восток [23, с. 190].

На указанном участке прорыва оборонялась 170-я пехотная дивизия, оставленная после операции «Синявинская-42» в составе 26-го армейского корпуса.

На участке прорыва 2-й ударной и 8-й армий Волховского фронта оборонялись части 227-й (южнее роши Круглая) и 1-й пехотных дивизий.

Противник мог быстро подтянуть к местам прорыва из района Мги резервную 96-ю пехотную дивизию, а также часть 5-й горнострелковой дивизии.

По вопросу о плотности немецкой обороны на мгинско-шлиссельбургском выступе в наших источниках нет полной ясности. Из дневника генерала Гальдера следует, что Гитлер не менее трех раз лично вникал в вопросы обороны этого участка фронта (последний раз — после Синявинской операции), требуя, чтобы «горлышко бутылки» стало неприступной крепостью. Здесь была сокращена полоса обороны пехотной дивизии. Согласно [12, с. 310] она составляла 8—12 километров по фронту. На Волховском фронте немецкие дивизии оборонялись на фронте 5—6 километров [21, с. 48]. В любом случае, это несопоставимо в фронтом обороны длиной 39—59 километров, который занимали наши дивизии в первом периоде битвы за Ленинград.

Здесь нет необходимости рассказывать о том, какая огромная работа проводилась в войсках обоих фронтов

по части изучения сил противника, его системы укреплений, планирования артиллерийского наступления на всех этапах операции, боевой подготовки частей к действиям в условиях, приближенных к реальным. Обо всем этом сказано в статьях генералов И. И. Федюнинского, М. П. Духанова, В. З. Романовского, полковников Л. Г. Винницкого, П. Я. Егорова и других, помещенных в сборнике [23].

Например, части нашей 372-й дивизии проводили учения на полигоне в районе села Путилово, где были воспроизведены укрепления Рабочего поселка № 8; пехота шла в атаку за огненным валом, с боевыми стрельбами.

Однако, хотя на этот раз многое было предусмотрено и численность привлеченных к операции войск Ленинградского и Волховского фронтов составила 302,8 тысячи человек (или в 1,6 раза больше, чем в операции «Синявинская-42») [6], операция «Искра» снова проходила тяжело, с большими потерями и не дала тех результатов, которые были предусмотрены в директиве Ставки от 8 декабря 1942 года.

Вместо двухэтапного выполнения операции (по завершении второго этапа должен был быть восстановлен контроль над Кировской железной дорогой на участке от Усть-Тосна до Тортолова, а войска «отправлены на зимние квартиры») операция «Искра» распалась фактически на три этапа (будем говорить — фазы), по окончании которых был образован лишь Приладожский коридор прорыва блокады.

Рассмотрим кратко эти три фазы операции.

Первая фаза операции «Искра»: прорыв блокады и образование Приладожского коридора связи Ленинграда со страной по суше.

Утром 12 января 1943 года началась операция «Искра». Автор этих строк хорошо помнит, что в ночь на 12-е, когда наш полк занимал исходные позиции перед Рабочим поселком № 8, шел сильный снег. Тогда он был нам на руку. К утру снег поутих, но все равно погода была неблагоприятная для действия авиации. После сильной артподготовки, в которой участвовало 4,5 тысячи орудий и минометов калибра 76 мм и выше обоих фронтов, соеди-

нения первого эшелона 2-й ударной, 8-й и 67-й армий пошли в атаку.

В первом эшелоне 2-й ударной армии наступали (см. схему 6): 128-я дивизия (комдив генерал-майор Ф. Н. Пархоменко), охватывающая опорный пункт Липка с юга; 372-я дивизия (с 20 декабря ею командовал полковник П. И. Радыгин; комдив Османов был ранен во время рекогносцировки района), которая наступала на опорный пункт Рабочий поселок № 8; 256-я дивизия под командованием полковника Ф. К. Фетисова, прорывавшая фронт между Рабочим поселком № 8 и рощей Круглая. На последнюю наступала 327-я дивизия под командованием полковника Н. А. Полякова. Южнее — 376-я дивизия (комдив генерал-майор Н. Е. Аргунов). Она должна была овладеть опорным пунктом Гайтолово.

В первый день наступления серьезного успеха добилась 327-я дивизия. На ее участке были развернуты основные танковые силы армии. Плотность артиллерии на участке против роши Круглая составляла 350 орудий на 1 километр фронта.

В стрелковых ротах дивизии имелись штурмовые группы в составе: взвод автоматчиков, один-два танка КВ, огнеметный танк, орудия сопровождения и отделение саперов. Все это плюс умелые действия полков позволили комдиву 327-й доложить вечером 12 января генералу В. З. Романовскому, что «части дивизии овладели значительным районом роши Круглая и вышли на ее западную окраину. Разгромлен вражеский 366-й пехотный полк, уничтожено более 70 долговременных сооружений» [23, с. 324].

Отметим, что успеху 327-й дивизии способствовали действия 256-й стрелковой дивизии, которая вклинилась в немецкую оборону между Рабочим поселком № 8 и рощей Круглая, обходя последнюю с севера.

На остальных участках наступления овладеть опорными пунктами противника не удалось; Липка, Рабочий поселок № 8 и Гайтолово были только полуокружены.

На фронте наступления 67-й армии в первом эшелоне наступали (с севера на юг): 86-я дивизия полковника В. А. Трубачева, 136-я дивизия генерал-майора Н. П. Симо-

няка*, 268-я дивизия под командованием полковника С. Н. Борщева и 45-я гвардейская дивизия (ранее 70-я стрелковая дивизия) под командованием генерал-майора А. А. Краснова. Преодолеть Неву, захватить все три траншеи обороны 170-й пехотной дивизии противника удалось полкам 136-й дивизии и двум полкам 268-й стрелковой дивизии. 947-й стрелковый полк последней также форсировал реку Неву, но, встреченный сильным огнем из укреплений 8-й ГЭС, далеко продвинуться не сумел. По этой же причине не смогла прорвать немецкую оборону и развить наступление в сторону Арбузова и Синявина 45-я гвардейская стрелковая дивизия, наступавшая с плацдарма у Московской Дубровки; за два дня боев дивизия отразила ряд контратак противника и продвинулась вперед только на несколько сот метров. Не удалось форсировать Неву напротив Шлиссельбурга и полкам 86-й дивизии, — 86-я была введена в наступление в полосе прорыва 136-й дивизии.

В целом в первый день наступления частям 136-й и 268-й дивизий удалось захватить на левом берегу Невы плацдарм шириной до 6 километров и глубиной 3 километра; были заняты пос. Марьино и Пыльная Мельница.

Форсирование Невы в зимних условиях, штурм высокого восточного берега реки, превращенного противником в ледяную горку, описаны генералом С. Н. Борщевым [3].

Соединениям 8-й армии прорвать немецкую оборону не удалось.

Таким образом, с первого дня операция «Искра» пошла фактически не по плану. Система укреплений, созданная противником за 15 месяцев пребывания между Мгой и берегом Ладожского озера, оказалась более прочной, чем предполагалось, а боевая выучка и стойкость в бою немецких солдат и офицеров оставались высокими. Конкретные примеры будут показаны ниже — на примерах штурма Рабочих поселков № 8 и № 5.

* 136-я стрелковая дивизия была образована весной 1942 года на базе 8-й морской стрелковой бригады, оборонявшей полуостров Ханко и эвакуированной в Кронштадт в декабре 1941 года. К операции «Искра» дивизия готовилась, тренируясь на невском берегу у пос. Рыбачкое и Токсово.

На второй день наступления командующий 2-й ударной армии вводит в бой 18-ю стрелковую дивизию (комдив М. Н. Овчинников), прибывшую на Волховский фронт из-под Сталинграда, и 71-ю стрелковую дивизию генерал-майора Н. М. Замировского — на участке Гонтовой Липки.

С первой половины этого же дня противник предпринимает две сильнейшие контратаки силами 170-й и подтянутой из Мги 96-й пехотных дивизий против частей 268-й дивизии, намереваясь сбросить ее в Неву и отрезать наступающую группировку 67-й армии от реки. Частям дивизии, местами попятившимся, с трудом удалось сдержать натиск противника, контратакующего с десятками танков, сильной артиллерийской поддержкой.

В последующие дни операции обе стороны наращивают силы. Командующий 67-й армией вводит в бой 14 января 123-ю стрелковую дивизию под командованием полковника А. П. Иванова (ранее командовал 20-й дивизией войск НКВД, сражавшейся на Невском «пяточке»); ее поддерживала 152-я танковая бригада подполковника П. И. Пинчука. Действуя на направлениях Синявино и Рабочий поселок № 6, дивизия и танкисты должны были надежно обеспечить правый фланг 136-й стрелковой дивизии, наступавшей в направлении Рабочего поселка № 5, и расширять полосу прорыва к югу — к Синявинским высотам.

Чтобы прикрыть левый фланг 136-й дивизии, на направлении Рабочих поселков № 2 и № 1 была введена в действие 123-я стрелковая бригада подполковника Ф. Ф. Шишова. Наконец, чтобы сломить сопротивление противника в узле сопротивления: 8-я ГЭС, 2-й Городок и 1-й Городок, который выполнял такую же ключевую роль в немецкой обороне вдоль реки Невы, как роща Круглая против войск 2-й ударной, генерал Духанов вводит в бой 13-ю стрелковую дивизию под командованием полковника В. П. Якутовича, 102-ю (комбриг полковник А. В. Батлук) и 142-ю (комбриг полковник Н. А. Кошкинко) стрелковые бригады.

Командующий 2-й ударной армией генерал В. З. Романовский продолжает наращивать ударную группировку, действующую на участке от рощи Круглая до Гайтолова

(длиной 3,5—4 километра). В дополнение к уже действующим здесь 327, 256, 314, 71-й и 376-й дивизиям 14 и 15 января вводятся в наступление 191-я дивизия под командованием полковника П. А. Потапова и 11-я стрелковая дивизия полковника Е. И. Марченко (с 16 января полковник В. А. Вержбицкий). Сюда же направляется 16 января введенная из резерва фронта 239-я стрелковая дивизия под командованием генерал-майора П. Н. Чернышева.

Замысел и план проведения операции «Искра» войсками 2-й ударной армии до сих пор не опубликованы. Сказанное выше позволяет утверждать, что (в отличие от описанного в литературе хода операции) планом предусматривался прорыв сразу на Синявинские высоты, затем распространение к югу при активном содействии соединений 8-й армии. В пользу такого предположения говорит и первоначальная диспозиция войск 67-й армии: на ее правом фланге за 45-й гвардейской стрелковой дивизией располагались 13-я дивизия полковника Якутовича, 102-я стрелковая и 61-я танковая бригады, которые должны были развить прорыв в сторону Рабочего поселка № 6 и Синявина, а также к реке Мойке (см. схему 6).

Противник, подтянув на помощь обороняющим «выступ» 170-й и 227-й пехотным дивизиям, 96-ю, затем 1, 61, 5-ю горнострелковую, потом (17—18 января) дивизию СС «Полицай» и 21-ю пехотную дивизию, занял жесткую оборону на заранее подготовленной линии обороны «Городокский узел сопротивления» — Рабочий поселок № 6—Синявино—западный «язычок» рощи Круглая и контратаковал части 67-й и 2-й ударной армий, препятствуя их соединению.

В первой фазе операции «Искра» войскам 2-й ударной армии, реализуя первоначальный план, удалось очистить и удержать за собой (силами 327-й и 314-й дивизий при содействии 191-й и 71-й дивизий) почти всю рощу Круглая — этот «первый бастион» немецкой обороны в «горлышке бутылки». 14 января части 256-й стрелковой дивизии полковника Ф. К. Фетисова овладели станцией Подгорная и завязали бои на подступах к Синявину. Был занят Рабочий поселок № 7. Это стало последними успехами войск 2-й ударной армии на синявинском направлении.

В ночь на 14 января сводной ротой морских пехотинцев (76 человек) из 73-й морской бригады полковника И. Н. Бураковского удалось захватить мощный опорный пункт немецкой обороны Тортолово. Командовал ротой отважный старшина 1-й статьи Николай Чевакинский. Два дня героическая рота обороняла Тортолово. Чевакинский командовал боем несмотря на то, что потерял левую руку (ее оторвало осколком), а затем еще раз был ранен. Успех роты не был своевременно поддержан, и 16 января противник после трехчасового боя снова занял Тортолово. Представление на Чевакинского к присвоению звания Героя Советского Союза по каким-то причинам затерялось...

В результате описанных выше событий центр наступательных усилий войск 2-й ударной и 67-й армий сместился на Приладожскую низменность. До войны здесь были Синявинские торфоразработки. Добываемый торф вывозился на Дубровскую ГЭС (или 8-ю ГЭС). Природные условия для ведения наступательных действий здесь были значительно хуже, чем в операции «Синявинская-42»; бои можно было вести практически только в холодные зимы.

О трудностях, с которыми столкнулись наши наступающие части, об ожесточенности борьбы можно судить на примере штурма двух опорных пунктов немецкой обороны — Рабочего поселка № 8 и Рабочего поселка № 5. Фронтальное наступление на Рабочий поселок № 8 вел наш 1238-й полк 372-й стрелковой дивизии. Другие 2 полка дивизии — 1236-й и 1240-й — наступали севернее Рабочего поселка № 8 и были нацелены, соответственно, на Рабочий поселок № 5 и Рабочий поселок № 4.

Условия для наступления были очень тяжелые: ровное, как стол, торфяное поле, расчерченное глубокими и широкими канавами, которые были заполнены водой. Над полем, на возвышении (на несколько метров) — укрепления, построенные немцами. Обследования системы немецкой обороны, которые проводились после прорыва по указанию генерала Г. К. Жукова нашими военными инженерами, показали, в частности, что основу этого мощного узла сопротивления составляли «траншеи, идущие вдоль

фронта. Они были расположены в две линии, на расстоянии 250—300 метров одна от другой. На зимний период времени систему траншей дополняли торфяные валы, облитые водой... Траншеи были оборудованы стрелковыми ячейками, дзотами, окопами для минометов...

В самом поселке на километр фронта было 8 дзотов, 16 окопов для минометов, 13 площадок для пулеметов, более 70 жилых блиндажей-землянок. Подступы к узлу сопротивления прикрывали сплошные минные поля и проволочные заграждения. В центре узла противник расположил второе минное поле протяженностью 400 метров, за ним — окопы для минометов. Кирпичные здания поселка противник также приспособил к обороне» [23, с. 331—337].

С окончанием артподготовки 12 января части 372-й стрелковой дивизии дружно атаковали противника, захватили первые траншеи, приблизились к центру Рабочего поселка № 8, но полностью овладеть им не смогли. Ожили огневые точки в дзотах; подразделения 374-го полка 227-й пехотной дивизии, оборонявшегося в Рабочем поселке № 8, при поддержке танков перешли к контратакам.

Подразделениям 1236-го и 1238-го полков, наступавшим севернее и южнее Рабочего поселка № 8, при поддержке танкистов 98-й бригады (комбриг подполковник Е. Г. Пайкин) удалось прорвать оборону противника и полукругом этот узел обороны. Но утром 13 января 98-я танковая бригада была переподчинена генералом Романовским 18-й дивизии генерал-майора Овчинникова, которая была введена в прорыв между Рабочим поселком № 8 и рощей Круглая с задачей наступать на Рабочий поселок № 5. Ей возвращался и 1020-й артполк; в первый день наступления он поддерживал части 372-й дивизии. А идти в бой на такие укрепления только с винтовкой или автоматом — дело бесполезное и губительное. Об этом несколько раз Сталин напоминал еще на первом этапе обороны Ленинграда генералу М. М. Попову.

В этих условиях подразделения 1238-го и 1236-го полков, действовавших в обход Рабочего поселка № 8 и с фронта, еще два с половиной дня продолжали штурм укрепления

ний противника. В значительной степени — «живой силой», и все это при окрепшем морозе $-25-30^{\circ}$.

Остальные подразделения 1236-го полка развивали наступление на запад — в направлении второй линии обороны 227-й и 170-й пехотных дивизий. Она проходила от Синявина через Рабочие поселки № 5 и № 1, имела укрепления на восток и на запад. По ней же осуществлялась связь гарнизонов, расположенных в Шлиссельбурге, Липке и вдоль ладожских каналов с Синявином и Мгой.

1240-й полк 372-й дивизии наступал в направлении Рабочих поселков № 4 и № 1. Только 15 января, когда дивизии была придана 122-я танковая бригада под командованием полковника Я. А. Давыдова, части 372-й дивизии полностью овладели Рабочим поселком № 8 (сейчас на этом месте расположено Синявино-2).

Причина длительной борьбы за Рабочий поселок № 8 (а также за другие узлы сопротивления) заключалась, конечно, не в численном преимуществе подразделений 227-й пехотной дивизии, как писал позднее генерал В. З. Романовский. И не в недостатке храбрости наших воинов. Сотни и сотни их стойко сражались, кровью и жизнью заплатив за то, чтобы наконец-то блокада Ленинграда была прорвана. Основная причина длительных штурмов — в том, что снаряды 76-мм орудий и мины 120-мм минометов, составлявших основу полковой и дивизионной артиллерии, не в состоянии были разрушить многие огневые точки противника, его добротные сделанные блиндажи, в которых противник пережидал артподготовку. Это признавали и наши артиллеристы.

В сохранности многих укреплений и убежищ убедились и мы, войдя в Рабочий поселок № 8. Вспоминаю, что ночь на 16 января наша рота провела в глубоком, совершенно целом «бункере», аккуратно обшитом строгаными досками, с хорошим деревянным полом, с электрическим освещением и... картинками с парижскими красотками на фоне Эйфелевой башни. Как говорилось выше, немецкая 227-я пехотная дивизия прибыла в наши болота из Франции.

Заканчивая этот экскурс со взятием Рабочего поселка № 8, следует отметить, что подобное развитие ситуации

здесь предвидел генерал армии Г. К. Жуков. Известно, что он был послан Сталиным на Волховский фронт, чтобы еще раз проконтролировать готовность к операции «Искра». В донесении Верховному Главнокомандующему от 10 января 1943 года он сообщал: «Дивизии, наступающие в общем направлении на Рабочий поселок № 8 в обход синявинского узла сопротивления, не имели танков, и по опорному пункту Рабочий поселок № 8 было недостаточно сосредоточено огневых средств. Отсутствие танков и недостаточное количество огневых средств не гарантировало прорыв» [ЦАМО РФ. Ф. 204. Оп. 17. Д. 188. Л. 54]. Как видно, командование Волховского фронта и 2-й ударной армии лишь частично прислушалось к замечанию опытного военачальника.

Весьма ожесточенными и длительными были бои за узел сопротивления Рабочий поселок № 5, расположенный в центре второй полосы немецкой обороны на Приладожской низменности (см. схему 6). С запада на него наступала 136-я дивизия генерала Н. П. Симоняка. Ее поддерживала 61-я танковая бригада подполковника В. В. Хрустицкого.

С востока на Рабочий поселок № 5 наступала 18-я дивизия генерала Овчинникова, поддерживаемая 98-й танковой бригадой. Надо сказать, что маневр танков гусеницами был весьма ограниченный. Торфяная почва не держивала тяжелые и средние танки, они проваливались в торф или вязли в широких канавах. Танки 98-й бригады могли двигаться по насыпям узкоколейных железных дорог. Одна из них проходила между Рабочим поселком № 8 и рощей Круглая, другая — через Рабочий поселок № 8 и далее на запад. Левый фланг 18-й стрелковой дивизии обеспечивался 256-й стрелковой дивизией, правый фланг — наступлением частей 372-й дивизии.

15 и 16 января передовые подразделения обеих наших наступающих группировок врываются в Рабочий поселок № 5, но отбрасываются назад огнем и контратаками частей 227-й пехотной дивизии, оборонявших этот узел. Ожесточенный бой за Рабочий поселок № 5 шел несколько дней. 136-ю дивизию Н. П. Симоняка, усиленную батальоном 138-й стрелковой бригады, поддерживали 4 артил-

лерийских и минометных полка [12, с. 321]. Наступление частей 18-й дивизии генерала Овчинникова поддерживалось огнем 500 орудий и минометов [21, с. 145]. В решающий момент штурма артполк дивизии, используя опыт ведения боев в Сталинграде, выкатил на прямую наводку все свои орудия.

В полдень 18 января на северо-западной окраине Рабочего поселка № 5 произошла встреча воинов 136-й и 18-й стрелковых дивизий. Еще раньше — в 9 часов 30 минут — в Рабочем поселке № 1 произошла *первая встреча* воинов 67-й армии Ленфронта и 2-й ударной армии Волховского фронта: здесь встретились воины 123-й стрелковой бригады и 372-й стрелковой дивизии.

Во второй половине того же дня части 86-й дивизии полковника Трубачева очистили от противника Шлиссельбург, а в 18 часов 40 минут подразделения 284-го стрелкового полка 86-й дивизии, продвигаясь вдоль ладожских каналов на восток, соединились с бойцами 128-й дивизии Волховского фронта.

Таким образом, 18 января 1943 года блокада Ленинграда была прорвана! Образовался Приладожский коридор прорыва шириной от 8 до 11 километров. Конечно, достигнутые на 18 января — конец первой фазы операции «Искра» — результаты были далеки от задач, поставленных директивной Ставки от 8 декабря, но они позволили по-новому организовать жизнь и борьбу войск Ленинградского фронта и полублокированного города.

Уже вечером 18 января Государственный комитет обороны (ГКО) постановил прекратить сооружение свайно-ледовой железнодорожной линии через Ладожское озеро, ведущееся с конца ноября 1942 года [ЦАМО РФ, с. 367—370], и направить все силы и средства на строительство новой железнодорожной линии Поляна—Шлиссельбург и моста через Неву у Шлиссельбурга. Строительство этой новой линии длиной 33 километра и 1300-метрового железнодорожного моста через Неву были осуществлены в невиданно короткие сроки: за 15 и 11 суток соответственно под артиллерийским и авиационным воздействием противника. Отметим, что первоначальная трасса линии Поляна—Шлиссельбург проходила через Рабочие

Руководители прорыва блокады Ленинграда о соединении войск

Кто свидетельствует	Должность	Место встречи	Страница в [23]
Генерал армии Г. К. Жуков	Представитель Ставки на Волховском фронте	18 января в районе Рабочих поселков № 1 и 5 наступающие части соединились... Находясь в это время в районе РП № 1*, я видел, с какой радостью бросились навстречу бойцы фронтов.	35
Генерал-майор М. П. Духанов	Командующий 67-й армией Ленинградского фронта	18 января 1943 г. в районе Рабочих поселков № 1 и № 5 части нашей 67-й армии соединились с частями 2-й ударной армии Волховского фронта.	197
Генерал-лейтенант В. З. Романовский	Командующий 2-й ударной армией Волховского фронта	Историческая встреча частей Ленинградского и Волховского фронтов произошла в 9.30. Среди первых волховчан, встретившихся с ленинградцами, были зам. командира 18-й дивизии полковник Н. Г. Лященко... командир 414-го стрелкового полка подполковник В. И. Шкель и др.	242— 243
Генерал-лейтенант И. И. Федюнинский	Зам. командующего Волховским фронтом	В 12 часов на основном направлении подразделения 136-й стрелковой дивизии и 61-й танковой бригады Ленфронта... ворвались в РП № 5 и соединились с частями нашей 18-й стрелковой дивизии.	50

Ленинградского и Волховского фронтов 18 января 1943 года

Кто свидетельствует	Должность	Место встречи	Страница в [23]
Генерал-лейтенант А. Е. Хмель	Член Военного совета 67-й армии	В 9 ч 30 мин в районе Рабочего поселка № 1 встретились 123-я стрелковая бригада Ленфронта и 372-й стрелковая дивизия Волховского фронта. В полдень в районе РП № 5 части 136-й стрелковой дивизии и 2-й ударной армии Волховского фронта также образовали общий фронт наступления.	152
Генерал-майор П. Я. Егоров	Помощник начальника Оперативного отдела штаба Волховского фронта	В 9 ч 30 мин командир 372-й стрелковой дивизии полковник П. И. Радыгин доложил, что 1-й батальон 1240-го стрелкового полка встретился с подразделениями 123-й стрелковой бригады ленинградцев в РП № 1. На место встречи немедленно выехал генерал В. З. Романовский [а К. А. Мерецков решил поехать в 18-ю стрелковую дивизию, которая вот-вот должна была встретиться с ленинградцами в районе РП № 5].	231— 232

* РП № 1 — Рабочий поселок № 1.

поселки № 4, 1, 3 с максимальным использованием сохранившихся насыпей узкоколеек (см. схему 6).

Как известно, утром 7 февраля 1943 года на Финляндский вокзал пришел первый поезд с грузами с Большой земли.

Создание Приладожского коридора прорыва, открытие железнодорожного и автомобильного сообщения со страной сыграли огромную роль в дальнейшей жизни Ленинграда, восстановлении его промышленности и городского хозяйства [23, с. 72—73].

20 января 1943 года Народный комиссариат обороны СССР, учитывая героизм, проявленный в боях с противником, преобразовал отличившиеся в операции «Искра» 136-ю и 327-ю стрелковые дивизии соответственно в 63-ю и 64-ю гвардейские стрелковые дивизии. 9 февраля такой же чести удостоилась 61-я танковая бригада из состава Ленфронта, преобразованная в 30-ю гвардейскую танковую бригаду [23, с. 624, 626].

Ряд военачальников, руководивших операцией по прорыву блокады, — Г. К. Жуков, К. А. Мерецков, Л. А. Говоров, И. И. Федюнинский, В. З. Романовский, М. П. Духанов — были награждены недавно учрежденными военными орденами Суворова 1-й степени и Кутузова 1-й степени.

15 января 1943 года командующему Ленинградским фронтом Л. А. Говорову присвоено звание «генерал-полковник», а 18 января генералу армии Г. К. Жукову — звание «маршал Советского Союза».

Со времени описываемых событий прошло 60 лет. И чем дальше уходит дата прорыва блокады, тем больше появляется исторически неверных, а порой и курьезных публикаций. Особенно грешат этим газетчики. Приведу лишь один пример. Первая страница старейшей российской газеты «Санкт-Петербургские ведомости» за 17 января 1998 года посвящена очередной — 55-й — годовщине прорыва блокады Ленинграда. В передовице говорилось, что «в 9.30 18 января на восточной окраине Рабочего поселка № 5 ленинградцы встретились с волховчанами!».

В действительности в указанное время произошла *первая встреча* воинов 123-й стрелковой бригады Ленфрон-

та и 372-й дивизии (1240-го стрелкового полка) Волховского фронта в Рабочем поселке № 1. По этому поводу был составлен акт, текст которого опубликован в книге [7, с. 135]. Подлинник акта автор этих строк видел в конце 1940-х годов в первой экспозиции Музея обороны Ленинграда. И этот *факт истории* признавали большинство руководителей операции по прорыву блокады (см. таблице 2). Некоторую неопределенность, как видим, внесли высказывания генералов И. И. Федюнинского и В. З. Романовского.

Совсем неожиданным является помещенное в указанном номере «Санкт-Петербургских ведомостей» приветствие бывшего губернатора Ленинградской области Вадима Густова, в котором сказано: «Ровно 55 лет назад после тяжелых семидневных боев у деревни Марьино соединились войска Волховского и Ленинградского фронтов, прорвав вражеское кольцо блокады». Здесь уж, как говорится, комментарии излишни!

И последнее. Несмотря на значительный объем публикаций, посвященных операции по прорыву блокады Ленинграда, ряд моментов в ней остается неясным. К ним следует отнести: решение командующего 2-й ударной армии на операцию; когда и каким образом был освобожден опорный пункт Липка? То же в части Рабочего поселка № 7. Как часть рощи Круглая осталась в руках противника (пока об этом можно судить только по книге Павла Лукницкого «Ленинград действует») и т. д.

Вторая и третья фазы операции «Искра». Поскольку требования директивы Ставки ВГК от 8 декабря 1942 года об обеспечении безопасности коммуникаций Ленинграда и Ленинградского фронта выполнить в первой фазе операции «Искра» фронтам не удалось, 20 января 1943 года, после перегруппировки и некоторого «приведения частей в порядок», соединения 2-й ударной и 67-й армий продолжили наступление в южном направлении, на Синявинские высоты.

Наступать пришлось с открытых торфоразработок, где пехоте было нельзя окопаться, танкам и тяжелой артиллерии — пройти. Чтобы удержать орудия на поверхности, артиллеристам приходилось делать настилы из бревен.

Противник же занимал командные Сиявинские высоты, откуда визуально наблюдал не только за нашим передним краем, но и тылами — вплоть до Ладоги.

По свидетельству генерала В. З. Романовского, на высотах противник имел по три ряда траншей с прочными деревоземляными сооружениями. Кроме того, противник вкопал и использовал в качестве неподвижных огневых точек десятки наших танков, захваченных в операции «Сиявинская-42». Все эти укрепления приходилось штурмовать в лоб, не имея возможности для маневра.

Бои соединений 2-й ударной армии за Сиявинские высоты были тяжелыми, кровопролитными и... малорезультативными. Поэтому сведения о них, приводимые в опубликованной литературе, отрывочны, часто противоречивы.

На основании анализа имеющейся информации весь дальнейший ход боев операции «Искра» с 20 января по конец февраля 1943 года можно условно разделить на две фазы: вторую, заканчивающуюся 30 января, и третью — до конца февраля 1943 года. (Первая фаза операции «Искра» — бои до 20 января 1943 года.)

Основными объектами атаки соединений 2-й ударной армии в последней декаде января были Сиявино и Рабочий поселок № 6. Отметим, что последний в сводке Совинформбюро, опубликованной 19 января, числился уже занятым нашими войсками [23, с. 50; 3].

Как следует из воспоминаний полковника Н. Г. Лященко, который во время операции «Искра» был заместителем командира 18-й стрелковой дивизии, эта дивизия после 20 января наступала на юго-западную окраину Сиявино и Рабочий поселок № 6; вела за него бой трое суток. Наступала на Рабочий поселок № 6 и 147-я стрелковая дивизия под командованием генерал-майора Н. А. Москвина. Штурмуя Сиявинские высоты у Рабочего поселка № 6, эта дивизия потеряла здесь 4 тысячи человек [14, т. 1].

Рабочий поселок № 6 был захвачен танкистами 16-й танковой бригады (командир полковник К. И. Иванов), которая удерживала его северную окраину до подхода частей 239-й дивизии генерала П. Н. Чернышева. Полностью эти соединения овладели Рабочим поселком № 6 в ре-

зультате 2-дневных боев, затем удерживали эти позиции с 25 января по 5 февраля 1943 года [21, с. 185, 186].

Частями 80-й стрелковой дивизии под командованием генерал-майора Д. Л. Абакумова 29 января была занята роща Квадратная южнее Рабочего поселка № 6; 31 января они врываются в Синявино, но были выбиты оттуда противником [22, с. 222, 223].

К исходу 30 января 1943 года войска 2-й ударной армии вышли на линию: южнее Рабочего поселка № 6 — до дороги Синявино—Мустолово, южнее станции Подгорная и Рабочего поселка № 7; в наших руках находилась и Гонтовая Липка (см. схему 6).

За 10 дней боев за Синявинские высоты войска армии потеряли 43 тысячи человек (общие потери) [14].

О действиях войск 67-й армии во второй фазе операции «Искра» известно лишь, что силами 102-й стрелковой бригады и 123-й дивизии при поддержке мощной артиллерийской группы, созданной начальником артиллерии Ленфронта генерал-майором Г. Ф. Одинцовым, был блокирован с востока 2-й Городок и 8-я ГЭС. Противник накапливал здесь силы, часто контратаковал [23].

Таким образом, план операции по овладению Синявином и Кировской железной дорогой, разработанный командованиями Волховского и Ленинградского фронтов с участием маршалов Г. К. Жукова и К. Е. Ворошилова, оказался чересчур оптимистичным и не был реализован [ЦАМО РФ. Ф. 204. Оп. 97. Д. 171. Л. 3].

В докладе в Ставку ВГК ее представитель К. Е. Ворошилов 27 января констатировал, что «без захвата синявинских позиций нельзя приступить к освобождению от противника р. Нева и Кировской железной дороги» [ЦАМО РФ. Ф. 204. Оп. 97. Д. 189. Л. 288—289].

Поэтому в феврале 1943 года войска 2-й ударной армии и 67-й армии Ленфронта продолжали вести ожесточенные бои с целью овладения синявинскими позициями, выхода к реке Мойке, а также овладения Городокским узлом сопротивления. Пока известны лишь отдельные фрагменты этих сражений.

Так, в первых числах февраля части 364-й стрелковой дивизии под командованием генерал-майора Ф. Я. Соло-

вьева наступают на одну из командных высот, высоту 43,3, и захватывают ее. 80-я дивизия, наступая на высоту с отметкой 50,1, пробилась до третьей траншеи противника, но овладеть высотой не смогла. Противник, подтянув свежие 11-ю и 215-ю пехотные дивизии, ожесточенными контратаками пытался вернуть утраченные позиции и сбросить наши части снова в синявинские болота [23, с. 245—247, 429—430].

Судя по карте-схеме к публикации И. С. Ляпунова [2], соединения 2-й ударной, наступая из районов Рабочего поселка № 7 и Гонтовой Липки, имели значительное продвижение в юго-западном направлении, но контратаками немецких соединений 26-го армейского корпуса были отброшены назад. По-видимому, в это время противник снова захватил Гонтовую Липку и часть западного «язычка» роши Круглая.

В целом же эта часть операции «Искра» остается большим «белым пятном» в истории битвы за Ленинград.

Из событий третьей фазы операции «Искра» более подробно описаны бои соединений 67-й армии за Городокский узел сопротивления.

Напомним, что после неудачной попытки захватить этот мощный узел сопротивления на невском участке немецкой обороны силами 268-й стрелковой дивизии бои за Городокский узел с 13 по 21 января вели 102-я стрелковая бригада полковника А. В. Батлука, части 13-й стрелковой дивизии полковника В. П. Якутовича при поддержке ряда артиллерийских, минометных полков и 220-й отдельной танковой бригады (комбриг полковник И. Б. Шпиллер). Оборонялись в Городокском узле немецкие подразделения 391-го пехотного полка 170-й пехотной дивизии, усиленные 161-м инженерным батальоном и 240-м велоотрядом.

17 января 102-я бригада овладела северо-восточной частью 2-го Городка. Затем, как говорилось выше, 19-го и 20-го числа силами указанных подразделений наши части завершили блокирование 2-го Городка и 8-й ГЭС с востока.

Ввиду сильных контратак противника и накопления им сил (предположительно для нового установления блокады) командующий 67-й армии приказал 21 января на-

дежно закрепиться на достигнутых позициях и ограничиться ведением огневого боя с противником. Таковой велся частями 67-й армии по 14 февраля.

С утра 15 февраля подразделения трех стрелковых бригад — 102-й (полковник Н. С. Угрюмов), 142-й (полковник Батлук) и 138-й (полковник М. Д. Бесперстов) — после сильной артподготовки начали новый штурм Городокского узла сопротивления. Артиллерия большой мощности, включая корабельные орудия Балтийского флота, вела разрушение зданий 8-й ГЭС. Части 102-й бригады штурмом овладели 2-м Городком и продолжили наступление на 8-ю ГЭС. 138-я бригада наступала на Городокский узел с юга, с территории Невского «пяточка». 142-я бригада наступала на 2-й Городок с востока — со стороны торфосклада.

17 февраля 3 указанные стрелковые бригады завершили подавление противника в Городокском узле. Упреждающим огнем артиллерии 67-й армии был практически уничтожен полк противника, спешивший на помощь гарнизону Городокского узла. В самой 8-й ГЭС, по свидетельству начальника артиллерии 67-й армии генерал-майора И. М. Пядусова, наши воины нашли только трех тяжелораненых немецких солдат; остальные были убиты огнем тяжелой артиллерии [23, с. 302].

После занятия Городокского узла Невский «пяточок» соединился с территорией, освобожденной 67-й армией во время операции «Искра».

Продолжая наступление в южном направлении, войска 67-й армии к 20 февраля вышли к северным окраинам поселка Арбузово [25, с. 343].

Одновременно с описанными выше наступательными действиями войск 2-й ударной и 67-й армий на синявиномустолово-мгинском направлении с 10 февраля 1943 года крупную наступательную операцию на тосненском и мгинском направлениях проводят войска 54-й армии Волховского фронта и 55-й армии Ленинградского фронта. Их задача: зайти в тыл мгинской группировке противника с юга и затем уничтожить ее.

В это же время, с 15 февраля, проводят так называемую Демянскую наступательную операцию против немец-

ких войск 16-й армии объединения Северо-Западного фронта. Описание двух последних операций дается ниже.

В последней декаде февраля становится ясно, что проведенные войсками 2-й ударной и 67-й армий операции по обеспечению безопасности коммуникаций Ленинградского фронта и Ленинграда «не дали ожидаемых результатов». Поэтому Ставка ВГК своей директивой № 30057 от 27 февраля 1943 года приказывает:

«1. Наступление 55, 67 армий Ленфронта, 2-й ударной и 54 армий временно прекратить.

2. Войскам закрепиться на занимаемых рубежах.

3. 2-ю ударную армию в полном составе с 28 февраля 1943 года передать в состав Ленинградского фронта» [ЦАМО РФ. Ф. 148а. Оп. 3763. Д. 142. Л. 31—39].

Потери

За время проведения операции «Искра» (с 12 по 31 января 1943 года, то есть в первых двух фазах операции) войска Волховского и Ленинградского фронтов понесли общие потери в 115 тысяч 82 человека. Из них безвозвратные потери — 33 тысячи 940 человек [6, с. 162, 421].

При численности войск начале операции в 302,8 тысячи человек получаем следующие показатели потерь: $P_{\text{о.п.}} = 38\%$ и $P_{\text{б.п.}} = 29,4\%$.

Точно зная состав стрелковых соединений, принимавших участие в первой фазе операции «Искра»: во 2-й ударной — 12 стрелковых дивизий, в 67-й армии — 7 стрелковых дивизий и 4 стрелковые бригады, которые «по количеству личного состава, вооружению... немногим уступали стрелковой дивизии того времени» [23, с. 448], нетрудно подсчитать, что на долю стрелковых соединений приходилось около 200 тысяч человек. Остальные 100 тысяч — состав поддерживающих частей: артиллеристы, танкисты, саперы, авиаторы и т. п.

Такое соотношение 2:1 пехоты и поддерживающих частей будем считать типичным при оценках в дальнейшем.

В феврале 1943 года в составе 2-й ударной армии были также 12 стрелковых дивизий [21, с. 369]. С учетом понесенных в боях первой и второй фаз операции потерь (око-

ло 40 %) их численность составляла до 60 тысяч человек. Состав 67-й армии к этому времени также претерпел изменения: из нее были выведены 45-я и 63-я гвардейские и 268-я стрелковая дивизии. Взамен введены 90-я и 224-я стрелковые дивизии [7, с. 188]. Полагая общую численность пехотных соединений 67-й армии на этом этапе равной 40 тысяч человек, получаем общую численность войск обеих армий (с поддерживавшими частями) в феврале 1943 года равной 150 тысячам человек.

Ожесточенность боев на этой фазе операции была такая же, как в первых двух фазах. Поэтому показатель общих потерь в февральских боях полагаем таким же, как в январе.

Тогда общие потери войск 2-й ударной и 67-й армий в феврале 1943 года составляют 55—57 тысяч человек.

Суммарные общие потери войск Волховского и Ленинградского фронтов в операции «Искра» составили 170—172 тысячи человек (оценка).

Тосненско-Мгинская наступательная операция

Поскольку задание Ставки ВГК о восстановлении сухопутных связей Ленинграда и Ленинградского фронта со страной, обеспечения их безопасности в ходе проведения операции «Искра» было выполнено лишь частично, с 10 по 23 февраля 1943 года войска 55-й армии Ленинградского фронта и 54-й армии Волховского фронта проводят новую операцию, направленную на разгром мгинско-синявинской группировки противника.

В связи с расширением доступности к архивным материалам появилась возможность более документированно изложить основные события этой малоизвестной операции битвы за Ленинград (в книге [12] данная операция описывается под названием «Красноборская»).

Итак, 1 февраля 1943 года Ставка ВГК издает за подписью И. Сталина и заместителя Верховного Главнокомандующего Г. Жукова директиву № 30034 «...о нанесении ударов по Синявинской группировке войск».

В преамбуле директивы констатируется, что «фронтальные удары в районе Синявино не дали до сих пор нуж-

ных результатов. Необходимо организовать силами Волховского и Ленинградского фронтов дополнительные удары с флангов». Поэтому Ставка ВГК приказывает:

«1. Волховскому фронту 8 февраля 1943 года прорвать оборону противника силами 6 стрелковых дивизий со средствами усиления в районе Макарьевская Пустынь, Смердыня, Кородыня и нанести удар в направлении Васькины Нивы, Шапки с целью выхода в тыл синявинской группировки. Частью сил перерезать шоссе и железную дорогу в районе Любань.

2. Ленинградскому фронту из района Ивановское, Рождествено силами 5—6 стрелковых дивизий со средствами усиления из состава фронта нанести 8 февраля удар на ст. Мга с целью выхода в тыл мгинско-мустоловской группировке противника.

3. Волховскому и Ленинградскому фронтам, не ожидая фланговых ударов, путем охвата Синявинских высот и Городков 1-й и 2-й, продолжить уничтожение противника и захватить район Синявино, Городок 1-й и 2-й.

4. По выполнении этой задачи во взаимодействии с фланговыми ударами уничтожить мгинско-синявинско-шапкинскую группировку противника и выйти на рубеж Ульяновка, Тосно, Любань» [ЦАМО РФ. Ф. 148а. Оп. 3763. Д. 442. Л. 24, 25].

Ранее основные положения этой директивы обычно публиковались в изложении авторов; называлась дата ее публикации — 2 февраля (см. например, статью генерала П. Я. Егорова [22, с. 205—209]).

Как видно из приведенной директивы, сроки для подготовки новой операции были весьма ограниченные. Особенно затруднительно было реализовать их 54-й армии Волховского фронта, которая, находясь на территории «погостьевского мешка», действовала в условиях бездорожья, в труднопроходимой лесисто-болотистой местности (см. выше материалы гл. 3).

Ленинградскому фронту надо было провести перегруппировку войск между 67-й и 55-й армиями. Поэтому, по просьбе командования обоих фронтов, начало Тосненско-Мгинской наступательной операции было перенесено на 10 февраля.

В составе войск 54-й армии (ею до 11 марта 1943 года командовал генерал-лейтенант А. В. Сухомлин) было 6 дивизий (115, 177, 198, 281, 294-я и 311-я) и одна стрелковая бригада [21]. Наряду с наступлением они должны были обеспечить оборону флангов «погостьевского мешка». Соединения армии были ослаблены в ходе предыдущих частных операций. Потому командующий фронтом выделил на усиление ударной группировки 54-й армии 372-ю стрелковую дивизию, выведя ее из состава 2-й ударной армии.

Хорошо помню, что полки дивизии получали пополнение на переходе между Назией и станцией Погостье.

По воспоминаниям ветеранов 198-й дивизии, ее полки пополнялись *в ходе* операции (!). Говорю об этом потому, что в этом одна из причин наших высоких потерь в Великой Отечественной войне: за такие сроки бойцы и командиры не только не могли «притереться друг к другу» (выражение Манштейна), но и узнавать-то безошибочно друг друга были не в состоянии. Несмотря на язвительные уколы ряда советских военачальников по поводу фельдмаршала Эриха Манштейна, немецкие военачальники считали его и Эвальда Клейста самыми искусными германскими полководцами [27, т. 2, с. 67]. Так вот, Манштейн утверждал, что нельзя бросать в бой подразделение, в котором солдаты и офицеры не притерлись друг к другу в течение, как минимум, полугода. По-видимому, и в этом одна из причин, почему немецкие части дрались так стойко, а их потери в среднем были в 2 раза меньше наших потерь.

Утром 10 февраля соединения 54-й армии перешли на наступление на 9-километровом участке фронта Макарьевская Пустынь—Смердыня—Кородыня. Оборонялись на нем части 132-й пехотной дивизии и некоторые подразделения 96-й пехотной дивизии.

В первый день наступления соединениям 54-й армии прорвать фронт не удалось. Причины две: разведка армии и соединений не обнаружила, что немецкими частями на переднем крае построено 2-метровый деревоземляной забор с множеством огневых позиций (подобно забору у роши Круглая и севернее ее); плотность орудий на нашей стороне не превышала 80 «стволов» на 1 километр фронта.

Как вспоминал бывший лейтенант-артиллерист 855-го артполка 311-й дивизии И. Г. Андросов [22, с. 226], только на второй день, когда артиллерии и группам саперов удалось разрушить часть деревоземляного забора противника, в образовавшуюся брешь устремились наши танки и пехота, «завязался сложный лесной бой».

Прорвать оборону противника на участке наступления 54-й армии удалось на протяжении около 5 километров — от Макарьевской Пустыни до бывшего села Смердыня. На него наступала 198-я стрелковая дивизия, которой командовал (до 23 февраля 1943 года) полковник В. Д. Данилюк.

В последующие дни командование 54-й армии и Волховского фронта вводит в бой соединения второго эшелона, чтобы расширить прорыв вглубь и на флангах. Но и противник, оказывая сильнейшее огневое противодействие, подтягивает к месту прорыва другие соединения. К концу операции здесь против наших наступающих войск действовали части четырех немецких пехотных дивизий: 132, 96, 121-й и 217-й. При этом 96-я и 121-я пехотные дивизии были переброшены из-под Синявина.

14 февраля командование Волховского фронта вводит в наступление свой фронтовой резерв: 7-ю гвардейскую танковую бригаду и 58-ю стрелковую бригаду. Наступая юго-западнее Макарьевской Пустыни, подвижной группе удалось выйти к шоссе Вериговщина—Шапки и три дня удерживать его. Противник контратаковал подвижную группу с танками и САУ, обошел ее слева и справа [22, с. 236—237].

Это был последний успех в наступлении войск 54-й армии. Согласно публикации генерал-майора П. Я. Егорова, который в то время был подполковником в Оперативном управлении штаба Волховского фронта и должен был знать обстановку, «наступление 54-й армии захлебнулось на рубеже ручья Лезно, по западному берегу которого проходил сильный отсечный рубеж немецкой обороны... После 16 февраля армия уже не могла организовать ни одной успешной атаки... И наоборот, атаки накапливающихся резервов гитлеровцев становились все назойливее» [22, с. 205—209].

В опубликованной литературе называются разные цифры по продвижению частей 54-й армии от исходного рубежа. Характерно, что в своей статье генерал Егоров не указывает никаких цифр! И это обстоятельство, и то, что в следующем, 1944 году войскам 54-й армии снова пришлось занимать, например, пос. Смердыня, заставляет предполагать, что контратаки противника не были бесплодными.

В связи с изложенным хочется еще раз обратить внимание на то, как осторожно следует относиться к некоторым публикациям о войне. В 1985 году «Лениздатом» выпущена книга С. М. Исаченко «Пятнадцать дней войны» — о наступлении войск 54-й армии в Тосненско-Мгинской операции. Исаченко служил в дивизионной газете 198-й стрелковой дивизии. Он рассказывал, что стрелковый полк майора Харитонова за три дня тяжелых боев продвинулся на запад на 6 километров, затем занял деревню Малиновку, 18 февраля — Смердыню, продвинулся, как минимум, еще на 2 километра по направлению к Рамцам. Наконец, когда Исаченко, раненый западнее Смердыни, находился в медсанбате, посетивший его редактор дивизионной газеты сообщил: «За девять суток наступления войска армии, в том числе и наша дивизия, прорвали несколько сильно укрепленных линий вражеской обороны, продвинулись вперед на 20—25 километров».

Если так было в действительности, то войска 54-й армии перерезали бы Октябрьскую железную дорогу и Московское шоссе...

Ограничены документальные данные и о наступлении в Тосненско-Мгинской операции войск Ленинградского фронта. Так, в публикуемых ниже архивных материалах приводится только одно боевое донесение за 10 февраля 1943 года, или за первый день наступления. Из него видно, что в первом эшелоне армии наступали 72-я стрелковая дивизия (комдив полковник И. И. Ястребов), 63-я гвардейская дивизия (комдив генерал-майор Н. П. Симоняк) и 43-я стрелковая дивизия (комдив полковник Я. П. Синкевич). К исходу первого дня наступления части 63-й гвардейской дивизии овладели пос. Красный Бор и станцией Поповка, 72-я стрел-

ковая дивизия заняла Старую Мызу, а 43-я стрелковая дивизия — восточную окраину деревни Степановки [ЦАМО РФ. Ф. 217. Оп. 1221. Д. 3071. Л. 183].

По данным генерала В. П. Свиридова, 11 февраля добивается успеха 45-я гвардейская дивизия (комдив генерал-майор А. А. Краснов), которая отвоевывает пос. Мишкино, что лежит на полпути от Красного Бора до реки Тосны. Для развития успеха в направлении на Ульяновку здесь вводится в бой подвижная группа генерала И. М. Любовцева, включающая танковую часть и 35-ю отдельную лыжную бригаду подполковника В. И. Волкова [25, с. 342]. Непогода и сильное противодействие противника, который мобильно подтягивал к месту прорыва 55-й армии новые резервы, не позволили развить наступление на Ульяновку.

17 февраля наступает левое крыло 55-й армии. 43-й дивизии и 34-й лыжной бригаде под командованием подполковника Я. Ф. Потехина удается выйти на берег реки Тосны. 19 февраля соединения армии делают еще одну попытку развить наступление в направлении Мги. Но противник, подтянув против войск 55-й армии 6 дивизий, останавливает наши войска.

К концу операции войскам 55-й армии удалось расширить прорыв до 14 километров по фронту и до 5 километров в глубину.

22 февраля отдается приказ обеим армиям прекратить наступление.

Таким образом, задачи, поставленные войскам Волховского и Ленинградского фронтов в директиве Ставки от 1 февраля, в целом оказались невыполненными. Но, оттянув на себя часть сил противника с мгинско-синявинского направления, войска 54-й и 55-й армий способствовали выполнению задания Ставки по ликвидации Городокского узла сопротивления противника; описание этой частной операции было приведено выше.

Следует сказать, что Тосненско-Мгинская операция планировалась Ставкой ВГК как составная часть обширной общей наступательной операции на северо-западном направлении под названием «Полярная звезда» [11, т. 6, с. 141, 142]. Краткие сведения о ней будут приведены ниже.

Потери

Сведений о потерях наших войск в данной операции в литературе нет. Попробуем сделать их оценку, используя описанную выше методику и данные о составе войск из директивы от 1 февраля и статьи генерала В. Я. Егорова [22, с. 205—209]. Напомним, что в наступлении участвовали 5 дивизий 55-й армии и 6 дивизий 54-й армии, включая временно прикомандированную 372-ю дивизию. Большинство из них — «неполного состава».

Полагая численность соединения равной 6 тысячам человек, получаем общую численность наступающих группировок армий — вместе с поддерживающими частями — 100 тысяч человек. Показатель общих потерь принимаем равным таковому в операции «Искра».

Тогда общие потери войск 54-й и 55-й армий в Тосненско-Мгинской операции составляют от 38 до 40 тысяч человек (оценка).

Полученные нами значения потерь для войск Волховского и Ленинградского фронтов, понесенных в операциях «Искра» и Тосненско-Мгинской, хорошо согласуются с данными о потерях этих фронтов: «В целом потери наших войск в январско-февральских боях превысили 200 тысяч человек убитыми и ранеными» [14, т. 1, с. 77].

О замысле операции «Полярная звезда» и Демянской наступательной операции войск Северо-Западного фронта

Успешное наступление войск Красной Армии в конце 1942 года под Сталинградом, окружение и частичное уничтожение или пленение немецких соединений и частей 6-й и 4-й танковой армий породили в среде нашего высшего генералитета чрезмерную эйфорию.

На зиму и весну 1943 года в Генеральном штабе (рабочем органе Ставки ВГК) был разработан план нового общего наступления одиннадцати советских фронтов — от Ладожского озера до предгорий Кавказа.

Замысел и основные задачи нового общего наступления показаны на карте 10 [11, т. 6]. Там сказано, как планировалось силами нескольких фронтов окружить и затем уничтожить (или пленить) основные силы германских вооруженных сил, действующих на советско-германском фронте.

Так, планировалось силами Северо-Западного, Волховского и Ленинградского фронтов окружить основные силы 16-й и 18-й армий в районе Демянска и районе Чудово—Любань—Луга.

Войска Калининского, Западного, Брянского и Центрального фронтов должны были окружить и разгромить основные силы группы армий «Центр» в районах Вязьма—Дорогобуж, Быхов—Карачев и Жуковки.

План окружения и разгрома войск группы армий «Север» получил название «Полярная звезда» [11, с. 141—142]. В реализации его должны были принять участие войска Северо-Западного, а также Волховского и Ленинградского фронтов.

Реализация плана «Полярная звезда» в значительной степени зависела от решительности действий войск Северо-Западного фронта (с октября 1942 года его войсками командовал маршал С. К. Тимошенко), который намеревался окружить и разгромить демянскую группировку войск 16-й армии, а также от последующих действий Особой группы войск под командованием генерала М. С. Хозина. Приказом Ставки ВГК № 0015 от 1 февраля 1943 года заместителем Хозина был назначен генерал-лейтенант В. И. Морозов (в 1941 году командовал 11-й армией).

В состав Особой группы войск вошли: 1-я танковая армия под командованием генерал-лейтенанта танковых войск М. Е. Катуква, вновь сформированная 68-я армия под командованием генерал-лейтенанта Ф. И. Толбухина, ряд других частей. Состав 68-й армии был внушителен: 37-я гвардейская стрелковая дивизия, 1, 5, 7, 8-я и 10-я гвардейские воздушно-десантные дивизии, 32, 33-я и 137-я стрелковые бригады, другие части [26, т. 8, с. 511].

Директивой Ставки ВГК № 30039 «...на разгром Ленинградско-Волховской группировки противника» командующему Особой группой войск, подписанной И. Стали-

ным и Г. Жуковым 16 февраля 1943 года, устанавливалось, что Особая группа войск должна быть готова к вводу в прорыв [войск Северо-Западного фронта] к утру 19 февраля 1943 года. Затем Особая группа решительно продвигается в северо-западном направлении — на Псков и Струги Красные—Кингисепп. При этом главной задачей группы было «отрезать основные коммуникации Ленинградско-Волховской группировки противника выходом в район Луга, Струги Красные, Порхов, Дно и не допустить подхода частей противника на помощь его демянской и ленинградско-волховской группировкам» [ЦАМО РФ. Ф. 148а. Оп. 3763. Д. 442. Л. 24—25].

Предусматривалось также, что после занятия города Старая Русса 27-я армия Северо-Западного фронта переходит в подчинение командующего Особой группой войск и развивает наступление в направлении города Луги. При этом частью сил 27-я армия совместно с 52-й армией Волховского фронта должны захватить Новгород.

На следующем этапе операции (после пересечения путей отхода 18-й армии в Эстонию) планировался разгром ленинградско-волховской группировки противника силами части Особой группы войск и войск Ленинградского и Волховского фронтов.

К сожалению, наши высокие военные «планировщики» в очередной раз переоценили возможности своей страны и армии и недооценили силы противника.

15 февраля войска Северо-Западного фронта начали Демянскую наступательную операцию, намереваясь перерезать горловину Рамушевского коридора, окружить и уничтожить соединения 16-й армии, удерживающие «демянский мешок». Со стороны Северо-Западного фронта в операции было задействовано 327,6 тысячи человек [6, с. 422]. Но противник не дал себя окружить и организованно ушел из «Демянского мешка» на западный берег реки Ловать, где организовал жесткую оборону. 25 февраля Демянская наступательная операция закончилась вырыванием линии фронта; прорыва не получилось.

Как показано выше, в ходе операций «Искра» и Тосненско-Мгинской войскам Ленинградского и Волховского фронтов не удалось разгромить мгинско-синявинско-

шапкинскую группировку противника и выйти на линию Ульяновка—Тосно—Любань (как это предусматривалось директивой Ставки от 1 февраля 1943 года и, очевидно, являлось составной частью операции «Полярная звезда»).

И главное: центр событий на советско-германском фронте снова смещался на юг. Здесь группа армий «Юг» под командованием генерал-фельдмаршала Манштейна обманым отступлением на реку Миус увлекла часть сил Юго-Западного фронта, затем нанесла сильный контрудар во фланг пятью танковыми дивизиями. Перешедшие в конце второй декады февраля в наступление войска группы армий «Юг» отсекают ряд почти прорвавшихся к Днепру наших танковых и кавалерийских соединений, затем развивают наступление на Харьков и Белгород [18, с. 416]. Как известно, Харьков был занят войсками Манштейна 15 марта, Белгород — три дня спустя.

Ставка ВГК пришлось отдать приказ о срочной отправке 1-й танковой армии генерала Катюкова в район Курска. 68-я армия генерала Толбухина сначала была оставлена в составе Северо-Западного фронта, затем, в июле 1943 года, передана в состав Западного фронта. В ноябре 1943 года 68-ю армию расформировали.

Особая группа войск под командованием генерал-полковника М. С. Хозина была расформирована решением Ставки 9 марта 1943 года. Так закончился еще один самонадеянный замысел победно закончить битву за Ленинград и Ленинградскую область.

Войтолово-Мгинская наступательная операция

С 19 марта 1943 года войска Волховского и Ленинградского фронтов проводят новую операцию, направленную на разгром той же мгинско-синявинской группировки противника. Закончили наступление фронты в разное время: Ленинградский — в конце марта, Волховский — в апреле.

Представление об операции можно сделать только путем синтеза всех имеющихся сведений — как «исторического», так и «мемуарного» характера. Если действия войск 8-й армии Волховского фронта описаны в книге [21,

с. 56—57] и неясным является только финал операции, то действиям войск 55-й армии Ленинградского фронта в операции, называемой Красноборской, в книге [12, с. 329] отведены семь общих строк. Анализ имеющихся материалов позволяет сказать, что Войтолово-Мгинская операция проводилась как часть описанного выше плана «Полярная звезда» и в целях недопущения переброски соединений группы армий «Север» на южные фронты, где решался исход войны.

Основанием для проведения этой операции явилась директива Ставки ВГК № 30066 командующим войсками Ленинградского и Волховского фронтов, подписанная И. Сталиным 7 марта 1943 года.

Впервые ее полный текст приводится в приложении к данной книге. Отметим основные положения этой директивы.

«Для проведения операции по разгрому мгинско-синявинской группировки противника Ставка ВГК приказывает:

1. Командующему Волховским фронтом силами 10 стрелковых дивизий и 4 стрелковых бригад с соответствующими средствами усиления прорвать оборону противника на фронте Вороново, Лодва и овладеть районом Солгоубовка, Муя, перерезать в этом районе грунтовую коммуникацию противника, с последующим развитием удара в тыл мгинско-синявинской группировке противника. В районе Войтолово соединиться с войсками Ленинградского фронта, с тем чтобы двинуться на север, в район Мги, окружить мгинско-синявинскую группировку противника, уничтожить или пленить ее.

На фронте 2-й ударной армии временно перейти к обороне.

2. Командующему Ленинградского фронта силами 8 стрелковых дивизий и 3 стрелковых бригад с соответствующими средствами усиления прорвать оборону противника на фронте Красный Бор, поселок Песчанка, нанести удар в направлении Ульяновка и овладеть железнодорожной станцией Саблино, перерезать железную дорогу и шоссе движение на участке Ульяновка—Мга с последующим развитием удара на Войтолово, в тыл мгинско-синявинской группировке противника.

В районе Войтолово соединиться с войсками Волховского фронта и совместно с ним окружить мгинско-синявинскую группировку противника, уничтожить или пленить ее.

На фронте 67-й армии временно перейти к обороне.

3. Начало операции обоих фронтов — 14 марта 1943 года. Операцию по ликвидации мгинско-синявинской группировки противника закончить не позднее 23 марта 1943 года.

4. Руководство операцией возложить на командующих войсками фронтов».

Указанные в директиве цели операции и ее замысел и позволяют называть ее Войтолово-Мгинской.

Директивой Ставки ВГК № 30065 от 7 марта 1943 года 2-я ударная армия в полном составе и со средствами усиления с 8 марта 1943 года возвращена в состав Волховского фронта; разграничительная линия между фронтами установлена: Рабочий поселок № 1, Рабочий поселок № 6, Мга, Тосно [ЦАМО РФ. Ф. 148а. Оп. 3763. Д. 143. Л. 76—77].

Поселок городского типа (со станцией Саблино) Ульяновка, расположенный на реке Тосне, в 41 километре от Петербурга, до 1922 года назывался Саблино. Здесь в 1905—1906 годах летом жила семья Ульяновых. В Саблине же писателем А. К. Толстым с братьями Жемчужниковыми создавался знаменитый «Козьма Прутков». В системе немецкой обороны под Ленинградом Ульяновка играла такую же ключевую роль, как Мга, Тосно, Гатчина (Красногвардейск).

14 марта 1943 года маршал К. Е. Ворошилов, координирующий от лица Ставки ВГК действия Ленинградского и Волховского фронтов, докладывает в Москву о неготовности фронтов к операции и необходимости переноса ее на 4—5 дней.

Подробный боевой приказ № 007 командующего 55-й армии генерал-майора артиллерии В. П. Свиридова «об уничтожении противника в районе Красный Бор» был отдан 10 марта 1943 года.

Согласно приказу, первый эшелон 55-й армии в составе 72, 291, 123, 131-й и 46-й стрелковых дивизий со средствами усиления (перечисляются; в том числе 3 танковые

бригады), а также 56-я и 250-я отдельные стрелковые бригады должны были прорвать фронт противника, обороняемый 269, 250-й пехотными дивизиями, тремя батальонами «Нидерланды», частями 215, 24-й и СС дивизией, и наносить удар в сторону Ульяновки. При этом подвижная группа в составе 220-й отдельной танковой бригады со стрелковым батальоном 123-й стрелковой дивизии и саперной ротой должны были овладеть районом Саблина, который поручено удерживать до подхода основных сил 123-й стрелковой дивизии.

Второй эшелон армии в составе 189, 224, 13, 268-й стрелковых дивизий, 30-й гвардейской отдельной танковой бригады должны были «с рубежа Пустынька, Воскресенское развивать удар на Войтолово с задачей соединения с частями Волховского фронта и совместно с ними — окружить, уничтожить или пленить мгинско-синявинскую группировку противника» (П. 12 приказа).

В силу указанных выше обстоятельств наступление войск 55-й армии началось 19 марта 1943 года. В боевом донесении командования Ленинградского фронта в Ставку за это число указывалось, что ударная группировка 55-й армии, прорвав оборонительную полосу противника на фронте 6,5 километра и сломив сопротивление его переднего края, продвинулась: 56-я отдельная стрелковая бригада — на 3—4 километра восточнее Корделева, 123-я дивизия — до 2,5 километра в центре и на правом фланге; 131-я стрелковая дивизия успеха не имела и т. д.; выполнение поставленной задачи продолжается.

В промежуточном донесении в Ставку от 25 марта 1943 года командование Ленинградского фронта сообщает, что противник, сосредоточив до 200 самолетов (преимущественно бомбардировщиков) на Псковском, Дновском и Лужском аэроузлах, наносит удары по боевым порядкам и тылам 55-й армии, а также бомбит железнодорожные участки в Шлиссельбурге, Жихареве, Волхове, Тихвине и объекты в Ленинграде. Средств для борьбы с авиацией противника на немецких аэродромах фронт не имеет.

В итоговом боевом донесении в Ставку ВГК за период 19—30 марта 1943 года командование Ленинградского фронта 30 марта сообщало:

«1. В первые два дня боевых действий 55-й армии... достигнут прорыв на фронте 6,5 км и с глубиной прорыва на отдельных участках 0,5—2,5 км. В последующие дни, придавая ульяновскому направлению *особое значение* (курсив *Ш. Г.*), противник начал спешную переброску на это направление сначала отдельных полков, батальонов и команд, а затем свежих дивизий, огневых средств и бомбардировочной авиации...

2. Противник к началу активных действий 55-й армии... на рубеже Корделево, Красный Бор, Поркузи, Чернышево протяженностью 14 км имел в обороне 13 батальонов пехоты, 56 артиллерийских, 69 минометных батарей и до 60 танков... На 30 марта перед нашей группировкой 55А развернулись и ведут бой 170, 254, 24 пд (все полностью), пехотные полки 217, 212, 227, 11 и 215 пехотных дивизий, легион «Фландрия», два эстонских батальона... всего до 16 пехотных полков, что составляет плотность группировки противника в 3,4 батальона, 4,5 артбатарей и 4,5 минометных батарей на 1 км фронта...

4. Прошу разрешения, учитывая создавшуюся оперативную и тактическую обстановку и состояние войск, общее наступление на ульяновском направлении временно приостановить» [ЦАМО РФ. Ф. 217. Д. 64. Л. 91—93].

К приведенным выше сведениям о действиях войск 55-й армии в Войтолово-Мгинской операции добавим информацию из книги генерала С. Н. Борщева. Правда, она несколько отличается от официальных данных. Борщев, который еще командовал 268-й стрелковой дивизией*, рассказывал, как части дивизии, поднятые по тревоге, 22 марта вступили в бой. 952-й стрелковый полк под командовани-

* По рассказу С. Н. Борщева, в середине июня 1943 года его вызвали в штаб Ленинградского фронта, размещавшийся в Шуваловском дворце. Здесь Л. А. Говоров и А. А. Жданов сообщили ему о назначении командиром «восстановленной» 46-й стрелковой дивизии. Этот номер получила бывшая 1-я дивизия НКВД, сформированная в августе 1941 года из пограничных войск. Дивизия участвовала в боях за Мгу, Шлиссельбург, Ивановское, обороняла правый берег Невы от Ладожского озера до реки Тосны. В должности командира 46-й стрелковой дивизии Борщев был до конца войны, пройдя с нею путь от Невы до Эльбы.

ем полковника А. И. Клюканова прорвал глубоко эшелонированную оборону противника и продвинулся вперед на 8—10 километров. При этом батальон старшего лейтенанта Старовойтова подошел к Саблину [3, с. 149—153]. Противник контратаковал со всех сторон; батальон вел бой в окружении. Штаб полка также был отрезан и занял круговую оборону.

Силами 947-го полка дивизии, при поддержке артиллерии, связь с 952-м полком была восстановлена. Утром 26 марта введенный на правом фланге 942-й полк под командованием полковника К. В. Козино, во взаимодействии с правым соседом — 55-й стрелковой бригадой — сломил сопротивление противника, продвинулся вперед от горловины «мешка» на 3 километра.

В течение шести последующих суток противник бомбил, обстреливал и яростно контратаковал порядки дивизии и 55-й бригады, стремясь ликвидировать «мешок» в своей обороне.

Обратим внимание еще на слова Борщева, характеризующие «материальную» обеспеченность операции: «У нас же не хватало снарядов, хотя артиллерии было достаточно. *Установленный лимит на снаряды был полностью израсходован*» (курсив *Ш. Г.*). Следовательно, Ставка ВГК не рассматривала эту операцию как «весьма важную».

Основным источником сведений о действиях в Войтолово-Мгинской операции войск 8-й армии Волховского фронта остается пока книга [21].

19 марта войска 8-й армии после 135-минутной артподготовки перешли в наступление. Дивизиям первого эшелона: 256-й (комдив генерал-майор Ф. К. Фетисов), 265-й (комдив полковник Б. Н. Ушинский), 286-й (комдив полковник А. А. Волков), 374-й (комдив полковник С. В. Коломиец) и 378-й (комдив генерал-майор И. М. Платов) удалось прорвать немецкую оборону на участке Вороново—Лодва шириной 8 километров и продвинуться вперед до 2—5 километров.

Введенной в бой подвижной группе в составе полка 64-й гвардейской стрелковой дивизии (ранее 327 стрелковой дивизии) и танкового батальона 122-й танковой бригады

удалось обойти с севера мощный узел обороны Карбусель и продвинуться до железнодорожной платформы Турышкино [22, с. 213] (см. схемы 4, 6).

Воспользовавшись тем, что войска 55-й армии к этому времени активные наступательные действия в основном прекратили, а войска 67-й и 2-й ударной армий стояли в обороне, немецкое командование 18-й армии перебрасывает против наступающих войск 8-й армии свои 21-ю и 121-ю пехотные дивизии, 2 полка 11-й пехотной дивизии. Со 2 апреля войска 8-й армии вынуждены были перейти в обороне. Противник же, подтянув дополнительно 5-ю горнострелковую и 69-ю пехотную дивизии, 11 апреля сам перешел в наступление. Итоги его — еще одно «белое пятно» в истории битвы за Ленинград.

В это время наша 372-я дивизия, вернувшись из «погостьевского мешка», держала оборону от Гонтовой Липки до Воронова. В течение месяца с лишним с юга, где шли бои, доносился гул артиллерийской канонады.

Следует также отметить, что одновременно с наступлением войск 55-й и 8-й армий на войтоловском направлении в марте 1943 года отвлекающее наступление в сторону Новгорода провели 225, 229-я и 310-я стрелковые дивизии 52-й армии Волховского фронта. О результатах их наступления сведений нет.

Потери

Сведения о потерях войск 8-й армии Волховского фронта и 55-й армии Ленинградского фронта, понесенных в Войтолово-Мгинской операции отсутствуют.

В наступлении участвовали 8 дивизий 8-й армии плюс дивизия из резерва фронта, а также 2 стрелковые бригады. Половина этих соединений принимала участие в операции «Искра» и имела неполный состав.

Будем определять их численность на уровне 6 тысяч человек, численность остальных соединений — 7,5 тысячи человек. Численность укомплектованной стрелковой бригады принимаем равной 5 тысячам человек.

Тогда численность наступающей группировки 8-й армии составляла (вместе с поддерживающими частями)

около 100 тысяч человек. Показатель общих потерь берем равным 38 % (как показано на огибающей линии на схеме 3).

Тогда общие потери войск 8-й армии Волховского фронта в этой операции можно оценить в 38 тысяч человек.

Полагая, что потери войск 55-й армии Ленинградского фронта составили половину потерь войск 8-й армии (меньший состав, раньше закончили наступательные действия), получаем суммарную величину общих потерь войск 8-й и 55-й армий в Войтолово-Мгинской операции равной 57—58 тысячам человек.

Наступательная операция «Мгинская-43»

В период с 22 июля по 22 августа 1943 года войска Ленинградского и Волховского фронтов проводят новую наступательную операцию против мгинско-синявинской группировки противника. В литературе эта операция называется по-разному: Мгинской операцией войск Ленинградского и Волховского фронтов [11, т. 7], Мгинской операцией [19, с. 317], Мгинской наступательной операцией [6], Синявинской операцией [12].

Специальной директивы Ставки ВГК на проведение этой операции, по-видимому, не выпускалось (таковой не обнаружено в архивах); задачи операции вытекали из приведенных выше директив Ставки от 8 декабря 1942 года, 1 февраля и 7 марта 1943 года.

Инициатива проведения этой операции исходила, вероятно, от командования Ленинградского фронта. Действительно, противник, владея синявинскими позициями на фронте Арбузово—Синявино—Гонтовая Липка, превратив их в укрепленный район обороны с развитием в глубину на 8 километров — до Кировской железной дороги, не только подвергал артиллерийскому обстрелу каждый поезд, шедший по ветке Поляна—Шлиссельбург (это мы видели своими глазами, занимая оборону на Гайтоловских высотах), но и угрожал попыткой нового установления полной блокады Ленинграда.

О том, какого мужества требовало обслуживание железнодорожной линии Поляна—Шлиссельбург, можно су-

дить по двум фразам из статьи В. П. Ковалева: «Только за один 1943 год снаряды и бомбы врага вызвали 1200 серьезных разрушений железнодорожного пути, вывели из строя почти 3 тысячи шпал, повредили около 4 тысяч вагонов... Около 200 военных строителей, паровозных машинистов, их помощников и кочегаров, кондукторов, путевых рабочих и связистов было убито и ранено за один только год эксплуатации линии Поляны—Шлиссельбург» [23].

Помимо действий немецкой разведки было и масштабное опробование прочности нашей обороны на стыке Ленинградского и Волховского фронтов утром 10 мая 1943 года силами полка 212-й пехотной дивизии. Это событие описано в книге Павла Лукницкого «Ленинград действует». 1074-й полк 314-й стрелковой дивизии держал оборону в роще Круглая. Мощный удар гитлеровцев в этот день был нанесен и по позициям соседнего с 1074-м 1240-го стрелкового полка 372-й стрелковой дивизии, который оборонял участок фронта напротив Гонтовой Липки. В полдень 10 мая меня вызвал начальник связи полка капитан Забелин и приказал вместе с радистом и радиостанцией направиться в правифланговый батальон 1240-го полка, где оказались повреждены телефонные линии и уничтожена часть радиостанций. Немецкая артподготовка была настолько сильной, что наши траншеи были полузасыпаны землей, многие огневые точки были разрушены, особенно на участке, примыкавшем к Путиловскому тракту. Однако противник, встреченный сильной отсечной завесой артиллерийской группы, был вынужден отойти, оставив сотни трупов около нашего переднего края.

Место удара немецкое командование выбрало точно: поскольку с середины апреля 1943 года, когда Ставка ВГК директивно передала 2-ю ударную армию из состава Волховского фронта в состав Ленинградского фронта, именно у Гонтовой Липки прошел стык двух фронтов. Кроме того, выход на Путиловский тракт повышал шансы на контроль над железнодорожной линией Поляна—Шлиссельбург и выход снова к Ладожскому озеру. Получив отпор, противник более таких масштабных попыток наступления не предпринимал. Но свои позиции по-прежнему отстаивал жестко, при малейшей возможности контратаковал.

Цели и замысел операции «Мгинская-43» изложены в директиве штаба Ленинградского фронта № 0025/оп командующему 67-й армией о проведении Сиявинско-Мгинской операции, подписанной 13 июля 1943 года Л. А. Говорвым, А. А. Ждановым и Д. Н. Гусевым. Пункт 4 директивы гласил: «...67 А — прорвать оборону противника на фронте Арбузово, Сиявино, совместно с войсками Волховского фронта окружить и уничтожить Сиявинско-Мгинскую группировку противника, полностью очистить восточный берег р. Нева на участке Арбузово, Ивановское и установить общий фронт на восточном берегу р. Нева с 55 А и с Волховским фронтом на линии Кировской железной дороги. Ближайшая задача — прорвать первую полосу обороны противника, овладеть сиявинскими высотами и выйти на рубеж р. Мойка. Дальнейшая — закрепить сиявинский узел, прорвать вторую полосу обороны противника по р. Мойка, овладеть Келколловскими высотами и выйти на р. Мга. Последующая: а) при успешном наступлении войск Волховского фронта и выходе их в район Мга главный удар развивать на юго-запад вдоль р. Нева, форсировать р. Мга на участке Горы, срезать клин у р. Нева, р. Мга, очистить восточный берег р. Нева и выйти на Кировскую железную дорогу, установив на восточном берегу р. Нева общий фронт с 55 А и с Волховским фронтом на линии Кировской железной дороги. Вспомогательный удар нанести на Мга навстречу войскам Волховского фронта с целью уничтожения оставшейся северо-восточнее Мга группировки противника; б) при задержке наступления войск Волховского фронта, закрепившись на р. Мга, главный удар нанести в юго-восточном направлении на Мга, навстречу войскам Волховского фронта с задачей соединения с последними в районе Мга».

Согласно п. 3а директивы, в составе 67-й армии Ленфронта имелись 10 стрелковых дивизий и 16 УР, солидные средства поддержки [ЦАМО РФ. Ф. 217. Оп. 1221. Д. 2186. Л. 28—32]. Но решение командующего 67-й армией и план боя нами в архиве не найдены. Поэтому трудно судить, какая часть сил армии была задействована в операции и какова была последовательность ввода их в сражение.

На фронте от Арбузово до Синяино длиной 10 километров наступали 45-я и 63-я гвардейские, а также 43-я стрелковая дивизии [12, с. 329—332]. Противник стойко оборонялся, успешно контратаковал и своих позиций не уступил.

О действиях в операции «Мгинская-43» войск 55-й армии в литературе сведений практически нет. К сказанному мало что добавляет трехстраничный итоговой доклад о ходе боевых действий, представленный в Ставку ВГК командующим войсками Ленинградского фронта 21 августа 1943 года. Основное внимание в докладе обращено на «совершенно особый по упорству характер боев... способность противника к непрерывному восстановлению обороны путем последовательной смены... дивизий одного обороняющегося эшелона дивизиями второго, затем третьего эшелона и т. д.», на исключительную огневую плотность обороны противника (108 артиллерийских и 80 минометных батарей на 10 километров прорыва).

В докладе указывается, что на 10-километровом фронте противник трижды сменил свои обороняющиеся соединения (23, 11, 290; 212, 121, 28; 58, 126, 21-я пехотные дивизии), сейчас вводит силы 61-й пехотной дивизии. Пять (23, 11, 212, 121-я и 28-я) дивизий из десяти, введенных противником в бой, потеряли боеспособность и выводятся на восстановление. И ни слова не сказано ни об изменении линии фронта, ни о потерях своих войск.

От Волховского фронта в операции «Мгинская-43» принимали участие 10 соединений 8-й армии, построенных в 2 эшелона. Главный удар наносился из района Воронова на Славянку, пос. Михайловский, затем — на Мгу. Вспомогательный удар (чтобы обезопасить левый фланг) — в направлении Карбусель—Турышкино.

Хотя наши войска превосходили немецкие в живой силе и средствах поддержки (конкретные цифры см. в книге [21, с. 59]), наступлению предшествовало предварительное разрушение укреплений противника силами артиллерии и авиации, наступление и на этот раз развивалось не по плану. Соединениям 8-й армии (18, 256, 364-я и 378-я стрелковые дивизии), наступавшим в 1-м эшелоне удава-

лось врываться в первые траншеи обороны противника, но ожесточенными контратаками враг снова и снова восстанавливал свои позиции. Обессиленные части заменялись «свежими», и все повторялось снова. И так в течение целого месяца ожесточенных боев! В результате удалось овладеть мощным узлом сопротивления Поречье (сейчас нежилое), высотами Огурец и Лесная. Последняя лежит в 1 километре к востоку от Славянки (и примерно в 10 километрах от Мги). В 165-й стрелковой дивизии полковника В. И. Морозова, овладевшей высотой Лесная, из 9000 человек личного состава «почти ничего не осталось» [4, вып. 4, с. 122]...

Потери

По данным генерала П. Я. Егорова, «более 10 немецких пехотных дивизий, многие артиллерийские полки и дивизионы противника, принимавшие участие в этих боях, понесли большие потери и, по сути дела, были разгромлены» [22, с. 218].

Войска Ленинградского и Волховского фронтов во Мгинской операции понесли общие потери в 79 тысяч 937 человек. Из них безвозвратные потери — 20 тысяч 890 человек [6, с. 422]. При численности войск в начале операции, равной 253,3 тысячи человек, расчет показателей потерь дает следующие значения: $P_{\text{о.п.}} = 31,55 \%$ и $P_{\text{б.п.}} = 26,1 \%$.

В операции «Мгинская-43» общие потери наших войск равноценны полному выводу из строя 10 укомплектованных стрелковых дивизий.

Операция «Мгинская-43» начата по приказу Ставки, без выделения дополнительных ресурсов, в самый разгар Курской битвы. Как известно, начиная сражение под Курском, высшее немецкое командование сделало последнюю попытку сохранить за собой стратегическую инициативу в войне, нанести советским армиям решающее поражение.

Задачей объединений Ленинградского и Волховского фронтов в тот момент было недопущение переброски соединений 18-й армии на южные фронты, нанесение противнику максимального ущерба. Это подтверждает и ге-

нерал Мерецков, приводя следующую фразу Сталина, сказанную после обсуждения деталей операции: «Главное для вас — не захват территории, а уничтожение немецких дивизий» [19, с. 340].

Результатом битвы на Курской дуге стала не только остановка «решающего» наступления двух сильнейших немецких ударных группировок — из группы армий «Центр» под командованием генерал-фельдмаршала Г. Клюге и группы армий «Юг» под командованием генерал-фельдмаршала Э. Манштейна. В ходе развернувшегося затем контрнаступления армий Центрального, Воронежского, Степного, Западного и Брянского фронтов был закреплён коренной перелом в Великой Отечественной войне, начавшейся с победы под Сталинградом.

Изменение общей обстановки в войне скоро отразилось и на ситуации под Ленинградом.

22 августа 1943 года, когда в ходе контрнаступления Красной Армии войска Брянского фронта приблизились к Брянску с востока, а соединения Степного фронта вели бои за Харьков, Ставка ВГК директивой № 30175 приказывает командующим войсками Ленинградского и Волховского фронтов дальнейшее наступление (в ходе которого «войска фронтов привлекли на себя значительные оперативные резервы противника, нанесли войскам его тяжёлые поражения») прекратить и перейти к жёсткой обороне.

Операция «Синявинские высоты»

Последствия коренного изменения в ходе Великой Отечественной войны стали ощущаться в районе Ленинграда осенью 1943 года. Появились сообщения о начавшейся эвакуации немецких тылов из ряда занятых районов Ленинградской области. 2 и 6 сентября штабом Ленинградского фронта выпускаются директивы войскам фронта на случай отвода сил противника на подготовленные заранее рубежи и на случай его отхода с чудовского направления.

В Ставку ВГК поступили предложения 9 сентября от Военного совета Ленинградского фронта и 14 сентября от Военного совета Волховского фронта о наступатель-

ных действиях войск фронтов с целью разгрома соединенной немецкой 18-й армии и полного снятия блокады Ленинграда [1, с. 299—300]. Более подробно эти предложения будут изложены в следующей главе.

В этих условиях войска Ленинградского и Волховского фронтов в финале второго периода битвы за Ленинград провели в сентябре—октябре 1943 года еще по одной наступательной операции. Ввиду их малого масштаба и «местного значения» объединим их в одну операцию под названием «Синявинские высоты».

Операция «Синявинские высоты» была проведена 15—18 сентября 1943 года соединениями 30-го гвардейского корпуса (комкор генерал-майор Н. П. Симоняк) по инициативе командующего Ленинградским фронтом генерал-полковника Л. А. Говорова [4, вып. 1, с. 189—192].

О некотором успехе, достигнутом в этой операции благодаря, использованию нового метода подавления противника, который назван «сползанием артиллерийского огня», сообщается в книге [12, с. 333; 25, с. 352; 1, с. 281].

Генерал В. П. Свиридов, который в конце 1943 года сменил М. П. Духанова на посту командующего 67-й армией и, следовательно, нес персональную ответственность за оборону рубежей от Пушкина до Гонтовой Липки, писал о взятии гвардейцами за 30 минут главной синявинской высоты 50,1. Авторы книги [1] сообщали о занятии Синявина и закреплении за войсками 67-й армии Синявинских высот. За 30 минут была взята высота, которую прежде приходилось штурмовать по нескольку раз... положение на Синявинских высотах заметно улучшилось» [12]. В свете последующих данных эти сведения требуют документальной проверки.

В большой статье Л. Г. Винницкого, М. П. Стрешинского и И. М. Франтишева «Крушение “Северного вала”» сообщалось, в частности, что наступающие части 30-го гвардейского корпуса были встречены огнем мгинской, келколовской и мустоловской артиллерийских групп противника; он выпустил по ним 68 тысяч снарядов и мин. Взять «главную» синявинскую высоту 50,1 гвардейцам не удалось. Батальон Панфилова занял высоту 46,0 [4, вып. 4, с. 192]. 20 сентября гвардейцев снова сменили части 11-й

стрелковой дивизии под командованием генерал-майора Д. Л. Абакумова. Сообщалось также, что генерал М. П. Духанов отказался командовать наступлением с торфопроизводств на Синявинские высоты (после чего он «исчез» со сцены военной истории), а 55-я и 67-я армии были объединены в единую 67-ю армию под командованием генерал-лейтенанта В. П. Свиридова. — *III. Г.*

Говоря об оставлении немцами в ночь на 21 января 1944 года района Мги, генералы В. П. Свиридов и В. П. Якутович писали: «...командующий 67-й армии генерал В. П. Свиридов отдал приказ начать решительное наступление в направлении Синявино и Мги» [25, с. 425]. Выходит, до этого времени Синявино все же оставалось в руках противника?

Операция «Киришский плацдарм» (название условное) проведена соединениями 4-й и 54-й армий Волховского фронта в период с 3 по 8 октября 1943 года [22, с. 218—219]. В эти дни немецкое командование 18-й армии отводит войска из районов Кириши и Посадникова Острова на заранее подготовленные позиции на юго-западе, «освобождая» не менее трех дивизий.

Наши войска преследуют отходящие немецкие части. На рубеже Водосье, Березовик, Дубовик неприятель вновь оказывает жесткое сопротивление.

Некоторые из указанных выше населенных пунктов занимались советскими войсками в ходе наступательных боев в 1942 году. Например, был занят пос. Водосье (см. карты-схемы 23 и 25 в книге [12]). За пос. Дубовик велись ожесточенные бои силами 32, 140-й стрелковых бригад совместно с танкистами 98-й танковой бригады [21, с. 179—180].

Оценить потери, понесенные нашими войсками в операции «Синявинские высоты», не представляется возможным из-за недостатка необходимых данных. Ясно одно: они исчислялись не сотнями, а тысячами человек...

Так закончился самый длительный, второй период битвы за Ленинград. За время этого периода войска Ленинградского и Волховского фронтов провели 10 наступательных операций и одну оборонительную. Две наступательные операции в районе Демянска провел Северо-Западный фронт.

Из рассмотренных выше операций наибольшее влияние на жизнь блокированного Ленинграда оказали сдача Тихвина в ноябре 1941 года и успешное проведение Тихвинско-Волховской наступательной операции в декабре 1941 года, в результате чего были восстановлены, пусть и ограниченные, связи со страной. И, конечно, результаты первой фазы операции «Искра» (12—18 января 1943 года), когда была прорвана блокада Ленинграда и затем восстановлена железнодорожная связь со страной с использованием ветки Поляна—Шлиссельбург.

Остальные операции второго периода проводились недостаточными силами против сильно укрепившегося противника и, по существу, имели целью не допустить переброску войск 18-й армии на другие фронты, где решалась судьба войны. Характерный пример такой операции — наступательная «Мгинская-43».

За время второго периода битвы за Ленинград войска только Волховского и Ленинградского фронтов понесли, как минимум, общие потери в количестве 1,05—1,06 миллиона человек.

ГЛАВА 4

Полное снятие блокады города и освобождение Ленинградской области

Ленинградско-Новгородская операция

Коренной перелом в Великой Отечественной войне с фашистской Германией, происшедший с 19 ноября 1942 года по декабрь 1943 года, позволил в начале 1944 года улучшить обстановку под Ленинградом. Ленинградско-Новгородская операция была проведена войсками Ленинградского, Волховского, 2-го Прибалтийского фронтов, частями КБФ при взаимодействии с авиацией дальнего действия и активном участии партизан Ленинградской области в период с 12 января по 1 марта 1944 года. Она была самой крупной наступательной операцией наших войск за время битвы за Ленинград. В результате ее проведения город был полностью освобожден от вражеской блокады, захватчики изгнаны из центральных, южных и большинства западных районов Ленинградской области (в ее границах на 1941 год).

В литературе наиболее полное и детальное описание данной операции сделано в книге [1]. Однако как уже отмечалось выше, в этой книге отсутствуют данные о потерях наших войск. Можно говорить также о спорности авторских акцентов на действиях войск фронтов, участвовавших в операции, в частности, в ходе боев за город Лугу, и др. Эти моменты отмечаются по ходу изложения.

Силы сторон. К началу 1944 года группа армий «Север» имела в своем составе 40 дивизий и 4 бригады; всего — 741 тысяча человек. Из них 19 дивизий и 3 бригады входили в состав 18-й армии, остальные — в состав 16-й армии. На вооружении группы армий «Север» имелось 400 танков [21, с. 62].

К этому времени группа армий «Север» отдала другим фронтам 13 лучших дивизий. У нее уже не было тан-

ковых и моторизованных дивизий [27, с. 74]. В сентябре—октябре переломного 1943 года из состава 18-й армии выбыли 7 пехотных дивизий. Взамен прибыли: моторизованная дивизия СС «Норланд», моторизованная бригада СС «Нидерланды», испанский легион [1, с. 294—295]. 96-я и 254-я пехотные дивизии отправлены в группу армий «Юг» в январе 1944 года.

В связи с этим, а также с прогнозом командования группы армий «Север» о готовящемся крупном наступлении войск Красной Армии с целью окружения и уничтожения 18-й армии, высшему командованию Вооруженных Сил Германии предлагалось отвести соединения группы армий «Север» на тыловую линию обороны «Пантера». Но ОКВ это предложение отклонило, потребовав, чтобы группа армий «Север» в 1944 году занимаемые позиции удержала во что бы то ни стало. Тем не менее, по данным начальника штаба группы армий «Север» генерала Ф. Ферча, командованием «Север» проведен ряд предварительных мероприятий на случай отвода войск из-под Ленинграда [1, с. 298—299].

Общая численность войск Ленинградского, Волховского и 2-го Прибалтийского* фронтов, Балтийского флота в начале Ленинградско-Новгородской операции составляла 822,1 тысячи человек [6]. Близкую цифру — около 900 тысяч человек — называет в своей книге [32, с. 264] генерал армии С. М. Штеменко.

«В составе Ленинградского, Волховского и 2-го Прибалтийского фронтов имелись 1252 тысячи человек (только в сухопутных войсках), 20183 орудия и минометов, 1580 танков и самоходно-артиллерийских установок и 1386 боевых самолетов» [21, с. 62]. Как видно, расхождение в цифрах значительное.

К началу 1944 года в составе Ленинградского фронта имелись 4 общевойсковые армии: 2-я ударная (по указанию Ставки ВГК была перемещена из Приладожья на

* Созданный ранее Прибалтийский фронт 20 октября 1943 года переименован во 2-й Прибалтийский фронт. Командующим войсками фронта был назначен генерал армии М. М. Попов. Участок обороны и войска 2-й Прибалтийский фронт получил от Северо-Западного фронта, который был расформирован к 20 ноября 1943 года.

Ораниенбаумский плацдарм), 23-я (держала оборону против финских войск на Карельском перешейке), 42-я (обороняла южные подступы к городу) и 67-я армия (держала оборону от Колпина до Гонтовой Липки).

В составе Волховского фронта остались 3 общевойсковые армии: 8-я и 54-я (держали оборону от Гонтовой Липки до Грузина) и 59-я армия, основные силы которой сосредоточивались в районе Волховского плацдарма, удерживаемого с 1942 года.

Из состава Волховского фронта в 1943 году были выведены 3 армии: 2-я ударная — в апреле, 52-я — в мае и 4-я — в ноябре. Общее количество стрелковых дивизий у фронта уменьшилось с 36 в апреле до 22 в декабре 1943 года [21, с. 342, 343, 372, 378].

Замысел операции. Он был изложен в предложениях Военных советов Ленинградского и Волховского фронтов, представленных Ставке ВГК соответственно 9 и 14 сентября 1943 года.

Согласно предложениям Военного совета Ленинградского фронта, предусматривалось совместным ударом с войсками Волховского фронта разгромить фланговые группировки 18-й армии (первый этап). Затем войска обоих фронтов должны выйти к реке Луге, разгромить основные силы 18-й армии, сняв тем самым блокаду Ленинграда и создав одновременно предпосылки для наступления на Прибалтику [1, с. 299—300].

Предложениями командования Волховского фронта предусматривалось трех- или четырехэтапное выполнение операции. На первом этапе, продолжительностью 6 дней, планировалось прорвать оборону противника, продвигаясь вперед на 25 километров и освободить Новгород. На втором этапе — за четыре дня продвигаться до восточного изгиба реки Луги. На третьем этапе — при продвижении за 10 дней на 50 километров — операция завершалась овладением городом Лугой.

Далее войска разворачивались на юго-запад — на Псков и Остров, создавая предпосылки для освобождения в дальнейшем прибалтийских республик [19, с. 346].

Ставка ВГК утвердила указанные предложения фронтов, одновременно отказав им в значительном усилении

живой силой и средствами. Ленинградский фронт получил дополнительно 3 полка самоходных артиллерийских установок (САУ), Волховский фронт — 1 полк САУ [1, с. 302]. В этих условиях, при наличии у противника долговременной системы обороны, совершенствуемой на протяжении более двух лет, состоявшей из двух полос обороны (так называемый Северный вал [1, с. 295—297]), успех операции может быть достигнут за счет решительной концентрации наличных сил и средств на узких участках прорыва обороны противника, использования маневра на окружение, тщательного планирования операции и четкого выполнения замысла на всю глубину обороны.

Задача войск 2-го Прибалтийского фронта состояла в том, чтобы перейдя в наступление на идрицком направлении и севернее города Новосокольники, сковать силы 16-й армии, не допустить их переброски против войск Волховского и Ленинградского фронтов, а также разорвать связи между 16-й и 18-й армиями группы «Север».

Ход операции. Обычно указывается, что Ленинградско-Новгородская операция началась 14 января 1944 года. Фактически она началась на два дня раньше. 12 января перешли в наступление против соединений 16-й армии войска 3-й ударной армии под командованием генерал-полковника Н. Е. Чибисова и 10-й гвардейской армии под командованием генерал-лейтенанта А. В. Сухомлина, входивших в состав 2-го Прибалтийского фронта.

Наступление соединений 3-й армии в направлении станции Пустошка оказалось безуспешным и 13 января было приостановлено. Соединения 10-й гвардейской армии прорвали немецкую оборону, продвинулись на 11—13 километров, затем были остановлены частями 16-й армии.

В ходе боевых действий фронтов — участников Ленинградско-Новгородской операции — можно выделить четыре последовательных этапа.

Первый этап. Разгром фланговых группировок 18-й армии противника — длился с 14 по 20 января 1944 года.

Действия войск Ленинградского фронта. 14 января после 65-минутной артподготовки, поддержанной авиацией 13-й воздушной армии и тяжелой артиллерией КБФ,

с Ораниенбаумского плацдарма перешли в наступление объединения 2-й ударной армии под командованием генерал-лейтенанта И. И. Федюнинского. В составе армии было 3 стрелковых корпуса: 43, 122-й и 108-й. Прорыв обороны противника осуществлялся соединениями 43-го (генерал-майор А. И. Андреев) и 122-го (генерал-майор П. А. Зайцев) стрелковых корпусов на фронте 10 километров.

В первый день наступления части 48-й (генерал-майор А. И. Софронов), 90-й (полковник Н. Г. Лященко) и 131-й (полковник П. Л. Романенко) стрелковых дивизий прорвали первую полосу обороны противника, заняли пос. Порожки и опорный пункт Гостилицы. Действия пехоты активно поддерживали орудия прямой наводки и танкисты. Всего 2-й ударной армии были приданы 169 танков и 20 САУ [1].

Противник стал подтягивать к месту прорыва свои резервы и контратаковать. В первый день шли особенно ожесточенные бои за Гостилицы.

15 января, когда резервы командующего 18-й армии были брошены против наступающих соединений 2-й ударной армии, после 110-минутной артподготовки перешли в наступление соединения трех корпусов 42-й армии, которой командовал генерал-полковник И. И. Масленников.

Прорыв осуществлялся на фронте Лигово—Редкое—Кузьмино общей длиной 17,5 километра. Здесь и на 10-километровом участке прорыва 2-й ударной армии было сосредоточено 80 % всех артиллерийских средств Ленфронта. Действия 42-й армии поддерживали 306 танков и 60 САУ [1, с. 314].

Соединения 30-го гвардейского корпуса (генерал-майор Н. П. Симоняк), умело используя метод «сползания артиллерийского огня», с минимальными потерями достигли второй траншеи обороны «старого» противника — 170-й пехотной дивизии. К исходу первого дня наступления части корпуса продвинулись на 4,5 километра, или прошли полпути до второй полосы неприятельской обороны.

В наступавших справа и слева от 30-го гвардейского корпуса соединениях 109-го и 110-го стрелковых корпусов пехота отстала от огня артиллерии; атака была не-

удачной, ее пришлось повторять. Противник в целом оказал упорное сопротивление силами 126, 170-й и 215-й пехотных дивизий 50-го армейского корпуса.

Преодолевая сопротивление противника, отражая его контратаки, соединения 2-й ударной и 42-й армий в следующие дни упорно продвигались в направлении Ропша—Кипень навстречу друг другу.

В свою очередь, командование 18-й армии подтягивает в полосу прорыва 61, 21 (переброшена из-под Мги), 11-ю пехотные дивизии, другие части. Но ничто уже не могло остановить войска Ленфронта.

19 января части 63-й гвардейской стрелковой дивизии (полковник А. Ф. Щеглов) штурмом овладели мощным узлом обороны — Вороньей Горой, а подразделения 291-й дивизии (генерал-майор В. К. Зайончковский) и 64-й гвардейской стрелковой дивизии (генерал-майор И. Д. Романцов) — узлом обороны Красное Село.

Поздно вечером того же дня в Русско-Высоцком встретился передовой отряд 168-й стрелковой дивизии (генерал-майор А. А. Егоров) из 2-й ударной армии и танкисты 220-й танковой бригады (подполковник В. П. Проценко) из 42-й армии. Но созданное кольцо окружения было еще неплотным. Этим воспользовались ночью части противника.

Утром 20 января части 2-й ударной и 42-й армий встретились в районе Ропши. Окруженные части противника из Петергофско-Стрельненской группировки были ликвидированы. Около 1000 солдат и офицеров сдались в плен.

Действия войск Волховского фронта. Утром 14 января перешли в наступление против соединений 38-го армейского корпуса объединения 59-й армии Волховского фронта.

Главные ударные силы армии — 6-й стрелковый корпус в составе 65, 239-й и 310-й стрелковых дивизий (командир корпуса генерал-майор С. П. Миккульский) и 14-й стрелковый корпус в составе 191, 225-й и 378-й стрелковых дивизий (командир корпуса генерал-майор П. А. Артюшенко) наступали с Волховского плацдарма и южнее его — до Зарелья. Волховский плацдарм удерживался нашими войсками с 1942 года, тянулся от Дымно до Дуб-

ровки; его максимальная глубина (в районе Мясного Бора) составляла 8 километров.

Фронт противника здесь прорывался на ширине 12,5 километра, что составляло 5,4 % от общей длины Волховского фронта. На участке прорыва в течение 110 минут был сосредоточен огонь 1376 орудий и минометов [21, с. 64, 147].

Погода в первый день наступления была крайне неблагоприятной: шел густой снег, мела метель, что затрудняло ведение артогня, практически исключало применение орудий прямой наводки. По этой же причине не была использована авиация 14-й воздушной армии.

Танки поддержки пехоты (всего войска 59-й армии имели до 230 танков и 25 САУ) [1, с. 315] в условиях лесисто-болотистой местности частично застряли в болотах и воронках и не смогли выйти на линию атаки.

В результате атака позиций противника, дополнительно усовершенствованных после Любаньской операции 1942 года, была сравнительно успешной на участке наступления 239-й дивизии (полковник А. Я. Ордановский), где одному полку удалось выйти к реке Питьбе и форсировать ее, и в полосе действия частей 378-й стрелковой дивизии (полковник А. Р. Белов), наступавшей на южном крае Волховского плацдарма. Два полка этой дивизии поднялись в атаку на 15 минут раньше окончания артподготовки и почти без потерь заняли две первые траншеи немецкой обороны.

14 января противник стал подтягивать в Новгород части 24-й пехотной дивизии (оборонялась перед фронтом 67-й армии Ленфронта), части 290-й пехотной дивизии из районов Шимска, Уторгош, Сольцы, кавалерийский полк «Норд».

Советское командование вводит на участке прорыва 239-й стрелковой дивизии 16-ю танковую бригаду (полковник К. О. Урванов), затем из второго эшелона 6-го корпуса 65-ю Краснознаменную дивизию (полковник Г. В. Калиновский) с приданной ей 29-й танковой бригадой (подполковник М. В. Попов). В результате упорных боев им удалось 17 января овладеть важным узлом немецкой обороны на шоссе Новгород—Чудово—Подберезье и прорвать всю оборону противника северо-восточнее Новгорода.

В последующие дни, преодолевая бездорожье, болота и леса, подвижная группа 6-го стрелкового корпуса 20 января вышла к железной дороге Новгород—Батецкий, в 2 километрах восточнее разъезда Нащи [21, с. 190].

Исход сражения за Новгород в большой степени определили действия небольшой Южной группы под общим командованием генерал-майора Т. А. Свиклина. Передовой отряд этой группы, куда входили 58-я стрелковая бригада (полковник Н. А. Себов), 239-й стрелковый полк и лыжный батальон 225-й дивизии (комдив полковник П. И. Ольховский), а также 34-й и 44-й аэросанные батальоны, в ночь на 14 января обошел Новгород с юга по льду озера Ильмень.

На рассвете 14 января части Южной группы на северо-западном берегу атаковали гарнизоны противника, состоявшие частично из легионеров-прибалтийцев, и к вечеру захватили плацдарм шириной до 5 километров, глубиной до 4 километров [20, с. 49, 52].

Задачами Южной группы были: отрезать неприятелю пути отхода из Новгорода на юго-запад, к Шимску, и, продвигаясь в сторону Горынево—Мясокомбинат, вместе с соединениями 6-го стрелкового корпуса замкнуть кольцо окружения вокруг новгородской группировки противника. В последующие дни гитлеровцы упорно контрактировали части Южной группы, местами теснили их.

В ночь на 16 и 17 января на плацдарм дополнительно были введены части 372-й стрелковой дивизии (полковник П. И. Радыгин), 2-й полк 225-й дивизии, другие части. Подтягивалась артиллерия.

Хорошо помню, что штаб нашего 1238-го стрелкового полка размещался сначала в сохранившемся селении Ракомо, затем перешел в пос. Три Отрока (что южнее Юрьева монастыря).

18 января части 372-й дивизии прочно взяли под свой контроль шоссе и железную дорогу Новгород—Шимск (сейчас последней нет) и продолжали наступление в сторону Старой Мельницы и Горынева.

20 января в районе Горынева (примерно 10 километров западнее Новгорода) соединились подразделения 6-го корпуса и 372-й стрелковой дивизии [1, с. 348]. Окружен-

ные части из состава 28-й легкопехотной и 1-й авиаполевой дивизий, других частей противника были уничтожены. 3000 солдат и офицеров сдались в плен [19, с. 352; 1, с. 349, 350].

В это же день части 14-го стрелкового корпуса *с опозданием* вошли в разрушенный Новгород. Воспользовавшись медлительностью действий соединений 14-го стрелкового корпуса, «противник в ночь на 20 января беспрепятственно вывел свои части из Новгорода»; его подрывники взорвали мост через реку Волхов. В Новгороде из 2500 жилых домов сохранились лишь 40 [1, с. 348—350].

Следует отметить, что с 14 января соединения 8-й армии (генерал-лейтенант Ф. Н. Стариков) и 54-й армии (генерал-лейтенант С. В. Рогинский) вели разведку боем. С 16 января части 54-й армии перешли в наступление на любаньском направлении. До 20 января противник здесь прочно удерживал свои позиции.

Войска 22-й армии (командующий генерал-лейтенант В. А. Юшкевич) 2-го Прибалтийского фронта внезапной атакой в ночь на 14 января прорвали позиции немецкой 331-й пехотной дивизии и к 18 января прочно овладели 10-километровым участком железной дороги Новосокольники—Дно в районе станции Насва.

Так закончился первый этап Ленинградско-Новгородской операции, в ходе которого, в течение 6 дней, войска 2-й ударной и 42-й армий Ленинградского фронта и 59-й армии Волховского фронта сломали систему обороны фланговых группировок 18-й армии — соответственно Петергофско-Стрельнинской и Новгородской, частично уничтожили живую силу этих группировок и пленили ее, освободили города Новгород, Петергоф, Красное Село, десятки населенных пунктов.

Разгром фланговых группировок 18-й армии послужил началом развала всего фронта противника под Ленинградом.

Наступательные действия войск 2-го Прибалтийского фронта в течение 12—20 января 1944 года сковали основные силы 16-й армии и в совокупности с нарушением железнодорожной линии не позволили перебросить ее

войска против наступающих объединений Волховского и Ленинградского фронтов. В ходе первого этапа войска этих фронтов полностью выполнили начальный замысел операции.

В т о р о й этап — освобождение Октябрьской магистрали и выход войск Ленинградского и Волховского фронтов к реке Луге — продолжался с 21 по 31 января 1944 года. В этот период были задействованы все армии Ленинградского (кроме 23-й армии) и Волховского фронтов, партизанские соединения Ленинградской области. Скользяще-наступательные действия против войск 16-й армии продолжили объединения 2-го Прибалтийского фронта.

Описывая события второго этапа операции, авторы многих публикаций делали акцент на развитии наступательных действий наших войск в сторону Кингисеппа и Красногвардейска (Гатчины), затем Луги. Это отвечало, конечно, желанию Ставки ВГК быстрее начать освобождение Прибалтики, расширить оперативную зону действий Балтийского флота.

Однако поворот к такому развитию событий произошел не сразу; последовательность борьбы за Ленинград требовала сначала освобождения важнейшей магистрали, связывающей город со страной.

После 20 января командование Ленинградского фронта решает сначала вести наступление в направлении Красногвардейска и Тосно, чтобы совместно с войсками Волховского фронта освободить бывший Мгинский район и Октябрьскую железную дорогу.

Командование Волховского фронта решает продолжить наступление в сторону города Луги, совместно с войсками Ленинградского фронта окружить и уничтожить немецкие части в треугольнике Мга—Чудово—Красногвардейск. Войска 54-й армии намеревались овладеть городом Любань [1, с. 354—355].

Вероятно, в таком виде предложения командования фронтов поступили в Ставку ВГК на рассмотрение и утверждение. 22 января 1944 года директивой Ставки ВГК № 220012 за подписью И. Сталина и А. И. Антонова (и. о. начальника Генштаба Красной Армии) командующий войсками Ленфронта был поставлен в известность об утвер-

ждении предложений фронта о наступлении в направлении Тосно.

В этот же день директивой Ставки ВГК № 220013 командующий войсками Волховского фронта извещался об утверждении плана развития Новгородско-Лужской операции.

Пунктом 2 директивы предусматривалось: «Овладеть Лугой не позднее 29—30 января. К этому времени левым крылом войск выйти на рубеж Луга, Сольцы. Правым крылом овладеть Любанью не позднее 23—24 января, содействовать левому крылу Ленфронта в занятии Тосно и выдвигении на Сиверскую».

Пунктом 4 директивы Ставка ВГК разрешала командующему Волховским фронтом осуществить передачу соединений 8-й армии в состав 54-й армии, а управление 8-й армии перебросить на левый фланг фронта — для повышения оперативности управления наступающими войсками (ЦАМО РФ. Ф. 148а. Оп. 3763. Д. 166. Л. 23, 24].

Определенные коррективы в эти планы внес противник. Опасаясь окружения соединений 26-го армейского корпуса, в ночь на 21 января командование 18-й армии начинает отвод своих войск из района Мги. При этом применяется следующая тактика. На позициях остаются сильные арьергардные отряды. Основные силы отводятся на следующий, заранее подготовленный рубеж обороны. Особое внимание уделяется удержанию ключевых узлов коммуникаций.

С опозданием обнаружив уход противника, соединения 8-й армии Волховского фронта и 67-й армии Ленинградского фронта начинают — с определенными «огрехами» [1] — преследовать части отходящего противника.

21 января 18-я стрелковая дивизия (генерал-майор М. Абсаямов) Волховского фронта при содействии соединений 67-й армии занимает Мгу. 22 января соединения 8-й армии овладевают мощным узлом сопротивления Шапки. К исходу 24 января войска 8-й армии вышли на подступы к пос. Тосно и Ушаки.

В этих условиях поворот войск 42-й армии на Тосно стал нецелесообразным. 22 января командующий войсками Ленинградского фронта генерал Говоров следующим образом уточняет дальнейшие задачи объединений фрон-

та [1, с. 357—358]: 2-я ударная армия наступает в направлении Волосово—Кингисепп, к 30 января выходит к реке Луге. 42-я армия должна разгромить противника в районе Гатчины и к 30 января выйти к реке Луге на участке Кингисепп—Большой Сабск. 67-я армия должна уничтожить пушкинско-слуцкую и ульяновско-тосненскую группировки противника и к 26 января выйти на рубеж Вырица, Лисино-Корпус.

Действия войск Волховского фронта пока определялись положениями приведенной выше директивы Ставки ВГК от 22 января 1944 года.

Рассмотрим кратко боевые действия основных объединений Волховского и Ленинградского фронтов. Начнем с действий войск 54-й армии, силами которой была в основном выполнена такая важная задача, как освобождение от неприятеля Октябрьской железной дороги.

Действия 54-й и 67-й армий по освобождению Октябрьской магистрали. Заняв Мгу, соединения 118-го стрелкового корпуса 67-й армии вели бой за Ульяновку, но наличными силами (13-я и 268-я стрелковые дивизии) с этой задачей не справились. После привлечения дополнительных сил корпуса 25 января Ульяновка была освобождена. 124-я стрелковой дивизией (полковник М. Д. Папченко) наступала в направлении Тосно. 26 января 124-я дивизия совместно с 364-й стрелковой дивизией (полковник В. А. Вержбицкий) и 1-й стрелковой бригадой (полковник А. М. Паршиков), переданными 25 января в состав 54-й армии, освободили пос. Тосно.

Наступление объединений 54-й армии как на Любань, так и севернее и южнее ее, начатое во второй декаде января, встретило жесткий отпор со стороны 121, 21-й пехотных, 12-й и 13-й авиаполевых дивизий, частей дивизии «Полиция», испанского легиона. Лишь 21 января противник начинает отводить свои части северо-восточнее Любани, прочно удерживая город: через Любань производился отвод немецких соединений в сторону Луги [22, с. 324—325; 1, с. 370].

22 января части 80-й стрелковой дивизии (генерал-майор И. М. Платов) освобождают район Смердыни, через два дня — Рамцы.



Схема 7. Ленинградско-Новгородская наступательная операция 14 января — 1 марта 1944 года

26 января соединения 115-го корпуса (генерал-майор С. В. Казачек) начали со стороны «погостьевского мешка» решительное наступление в направлении Любани (см. схему 7). Весь день 28 января 80, 281-я (полковник Г. П. Исаков), а также 374-я (полковник В. А. Городецкий) и 177-я (полковник А. Я. Цыганков) дивизии вели ожесточенный бой за Любань. Сломив сопротивление частей 121-й пехотной дивизии, они 28 января овладели городом Любань.

Одновременно соединения 111-го стрелкового корпуса (генерал-майор Б. А. Рождественский) наступают в направлении Чудова, обороняемого частями 21-й пехотной дивизии. В ночь на 29 января ударами с трех сторон Чудово было освобождено частями 44-й стрелковой дивизии (полковник И. А. Воробьев), 14-й и 53-й стрелковых бригад.

Таким образом, 29 января 1944 года Октябрьская железная дорога — важнейшая магистраль, связывающая Ленинград с Москвой и всей страной, — была полностью освобождена от противника.

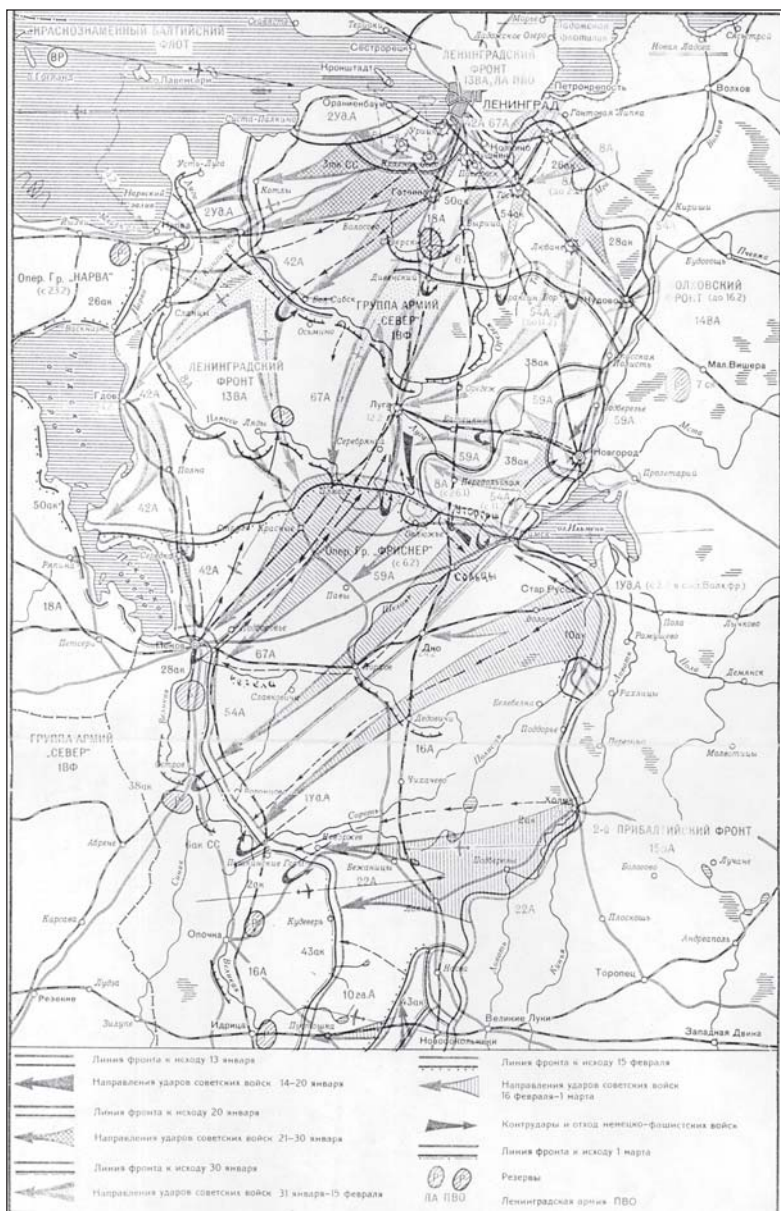
Потеряв Тосно, Любань и Чудово, объединения 18-й армии начинают быстро отходить в сторону Луги. Преследуя отходящего с боями противника, соединения 54-й армии к 31 января вышли на рубеж Слудицы, Еглино, Апраксин Бор, Глушица (севернее Трегубова).

Укажем кратко результаты действий других объединений Ленинградского и Волховского фронтов, достигнутые во втором этапе операции.

Войска 2-й ударной армии вели наступление в направлении Елизаветино—Кингисепп. Противник силами 61, 170, 227-й пехотных, остатками 10-й авиаполевой дивизий, отходящих в Эстонию, оказывает сильное сопротивление и даже местами теснит соединения 43-го и 122-го корпусов 2-й ударной. С 28 января неприятель отходит перед фронтом 2-й ударной.

30 января соединения 2-й ударной армии вышли к реке Луге и захватили плацдарм на левом берегу, выполнив задачу, поставленную командованием фронта 22 января.

Войска 42-й армии наступают в направлении Гатчины. Этот важный узел коммуникаций защищали 11-я пехотная, остатки 126, 215, 225-й пехотных дивизий.

Южнее Гатчины с 20-х чисел января начинают сосредотачиваться части 12-й танковой дивизии.

На исходе 25 января соединения 123-го (генерал-майор Г. И. Анисимов) и 117-го стрелковых корпусов (генерал-майор В. А. Трубачев) завязали бои на окраинах Гатчины. Ожесточенный бой за город шел всю ночь. Утром 26 января Гатчина была освобождена от противника.

В боях за Гатчину особенно отличилась 120-я стрелковая дивизия под командованием полковника А. В. Батлука, 224-я и 201-я дивизии под командованием соответственно полковника Ф. А. Бурмистрова и генерал-майора В. П. Якутовича, другие соединения и части.

После освобождения Гатчины объединения 42-й армии поворачиваются на юго-запад и запад. За трое суток наступления они продвинулись на 50 километров. 30 января соединения 42-й армии вышли к реке Луге, заняли плацдарм на ее западном берегу в районе Ивановское—Большой Сабск.

Соединения 117-го стрелкового корпуса, наступая к югу от Гатчины, 29 января завязали бой за пос. Сиверский, который обороняли части 12-й танковой, 212, 126-й и 11-й пехотных дивизий. 30 января Сиверский был занят соединениями корпуса генерала В. А. Трубачева.

Войска 67-й армии с переданным 110-м стрелковым корпусом (генерал-лейтенант И. В. Хазов) 24 января освободили города Пушкин и Павловск (Слуцк), 28 января — станцию Вырица. Соединения 118-го стрелкового корпуса к концу января вышли на рубеж Каушта, Лисино-Корпус.

Действия объединений левого крыла Волховского фронта. После занятия Новгорода 6-й стрелковый корпус генерала Микульского 59-й армии продолжил наступление в направлении города Луги. 112-й стрелковый корпус (2, 377-я дивизии, 24-я стрелковая бригада) под командованием генерал-майора В. Я. Соловьева продолжал наступление в направлении Финева Луга, чтобы обезопасить правый фланг армии и перерезать путь отхода немецких войск из района Любани.

Войска обоих корпусов встретили упорное сопротивление немецких частей из боевых групп «Шульд» и «Шпет».

Только 26 января соединения 6-го стрелкового корпуса овладели Люболядами, а 65-й стрелковой дивизии удалось выйти к реке Луге и 30 января достичь пос. Остров (примерно 43 километра к востоку от города Луги).

Ставка ВГК отреагировала на медленный темп продвижения к Луге. В директиве Ставки № 220015 от 29 января отмечалось, что требование Ставки об овладении Лугой не позднее 29—30 января фронтом не выполняется. Ставка приказывала «главные усилия фронта направить на быстрое овладение Лугой. Подвижными частями перерезать шоссе и ж.-д. южнее Луги, не позднее 30—31 января левым крылом фронта прочно закрепиться на линии Уторгош, Шимск... После занятия Луги иметь в виду наступление на Псков из районов Луги и Шимска» (ЦАМО РФ. Ф. 148а. Оп. 3763. Д. 166. Л. 27).

Как известно, в ночь на 25 января *войска 8-й армии и ее участок на правом крыле Волховского фронта* были переданы 54-й армии. Само управление 8-й армии перемещается на левый фланг фронта, где принимает под свое командование 7-й корпус (256, 382-я, затем 372-я дивизии) и 14-й корпус, а также 7-ю гвардейскую, 16-ю и 122-ю танковые бригады, другие части [1, с. 369, 377].

Соединения 7-го стрелкового корпуса (генерал-майор Р. И. Панин), преодолевая болотисто-лесистую местность, бездорожье, к 27 января вышли к реке Луге, форсировали ее у пос. Теробони и вышли на подступы к станции Передольская. Эту станцию ударом с запада захватил 2-й партизанский полк под командованием А. Ф. Тараканова [20, с. 167—168]. Продвигаясь на запад, части 7-го стрелкового корпуса 29 января овладели Великим Селом и рядом населенных пунктов к западу от него.

Другие соединения корпуса, продвигаясь в юго-западном направлении, 26 января вышли на подступы к селу Медведь. Противник, придавая большое значение сохранению в своих руках единственного шоссе Шимск—Медведь—Уторгош—Николаево (последний — на шоссе Луга—Псков), упорно защищал село Медведь.

Соединения 14-го стрелкового корпуса 26 января вышли к реке Шелонь, но овладеть Шимском не смогли. Про-

тивник, чтобы сохранить связи между 18-й и 16-й армиями группы «Север», упорно оборонял последний.

29 января части 1, 178-й и 185-й стрелковых дивизий 22-й армии 2-го Прибалтийского фронта овладели городом Новосokolьники [1, с. 380].

Т р е т ь и й этап — борьба за город Лугу, развитие наступления на нарвском и псковском направлениях — длился примерно с 1 по 15 февраля 1944 года.

После того как немецкие войска потеряли в районе Ленинграда такие важные коммуникационные узлы, как Гатчина, Ульяновка и Тосно, для них еще более возросло значение Луги. По данным генерала В. П. Свиридова, если на запад, в Эстонию, на заранее подготовленную тыловую базу, отходили 5 немецких дивизий, то на юго-запад, в Псковский и Островский УР, отходили 14 дивизий 18-й армии, другие ее части, или примерно $\frac{3}{4}$ всей армии [25, с. 441]. Группировка противника в районе Луги в начале февраля 1944 года включала: 12-ю танковую (прибыла из группы армий «Центр» в конце января), 4 пехотные дивизии, 6 боевых групп пехотных дивизий, остатки 4-х пехотных дивизий, 2 пехотные бригады, другие части [25, с. 454; 1, с. 388]. С севера район Луги прикрывали соединения и части 50-го армейского корпуса, отступившие от Гатчины и Сиверского.

Одолеть такую группировку одна сильно ослабленная 59-я армия, естественно, не могла, и традиционные упреки историков по этому поводу являются недостаточно оправданными.

Другими важнейшими опорными пунктами, за которые развернулась борьба на третьем этапе Ленинградско-Новгородской операции стали Оредеж, Батецкая, Уторгош, Медведь, Шимск, Старая Русса.

Прежде чем перейти к описанию событий третьего этапа, отметим организационные мероприятия, проведенные обеими сторонами.

Ставка ВГК, последовательно усиливая Ленинградский фронт, директивой № 220016 приказывает передать из состава Волховского в состав Ленинградского фронта 124-й стрелковый корпус (18, 80-я и 177-я стрелковые дивизии) со всеми корпусными частями и наличными запасами.

7 февраля аналогичная директива № 220018 выпускается в части передачи в состав Ленфронта 115-го стрелкового корпуса в составе 281-й и 374-й стрелковых дивизий, 53-й и 22-й стрелковых бригад. Разграничительная линия между фронтами устанавливается Ставкой таким образом: Чудово—Финев Луг—Оредеж—Луга—Зовка (все пункты для Ленфронта включительно).

1 февраля 1944 года Гитлер отстраняет от командования группой армий «Север» генерал-фельдмаршала Ганса Кюхлера и назначает ее командующим генерал-полковника Вальтера Моделя. По словам Курта Типпельскирха, последний считался «мастером отступления» [27, кн. 2, с. 76].

Для оперативного решения вопросов связи между 18-й и 16-й армиями 6 февраля на базе управления 6-го армейского корпуса СС сформировано управление специальной оперативной группы «Фриснер» под командованием генерала Ганса Фриснера. В состав ОГ «Фриснер» вошли 38-й армейский корпус от 18-й армии и 10-й армейский корпус от 16-й армии [1, с. 398].

Чтобы сдержать дальнейшее продвижение войск Волховского и Ленинградского фронтов, немецкое командование перебрасывает из состава 16-й армии: против левого крыла Волховского фронта — 8-ю легкопехотную, части 21-й авиаполевой, отдельные батальоны 32-й и 132-й дивизий; против Ленинградского фронта — 58-ю пехотную дивизию [1, с. 381—382].

Ставка ВГК, отмечая невыполнение 59-й армией сроков по овладению Лугой, 29 января дала следующие указания командующему войсками Волховского фронта: «За Шимск и Сольцы в бой не ввязываться. Это не главное, на этом направлении прикрыться. Главное, возможно быстрее овладеть г. Луга. По овладении Луга двумя колоннами развернуться и наступать на Псков» [1, с. 379]. С учетом этого были уточнены задачи объединений фронта.

Войска 54-й армии в составе 115-го корпуса и 44-й стрелковой дивизии должны быстро выдвинуться в район Толмачева и вместе с соединениями 59-й армии, наступающими на фронте Оредеж—Батецкая, разгромить лужскую группировку противника.

Задачи 7-го стрелкового корпуса 8-й армии оставались прежними: выйдя в район Клабутицы—Плюсса—Милутино, перерезать шоссе и железную дорогу Луга—Псков, блокировать противника в районе города Луги, участвовать в его уничтожении.

Выполняя указания, соединения 115-го стрелкового корпуса за 9 дней наступления продвинулись на запад на 70—75 километров. 8 февраля соединения 115-го стрелкового корпуса освободили Оредеж, после чего были переданы в состав Ленинградского фронта.

Соединениям 6-го стрелкового корпуса 59-й армии к середине третьего этапа операции удалось повсеместно выйти к реке Луге, но противник до 12 февраля упорно отстаивал узел обороны и коммуникаций — станцию Батецкий.

1 февраля командующий войсками Ленинградского фронта генерал армии Л. А. Говоров направляет в Ставку ВГК доклад с изложением возможных дальнейших действий Ленфронта. Указываются два основных направления: дальнейшее наступление по южному берегу Финского залива, освобождение Эстонии; гдовско-псковское направление — с целью выхода ко Пскову и захвата псковского узла обороны. В заключение доклада говорится: «Прошу указаний по представляемым соображениям о цели и направлениях дальнейших действий Ленинградского фронта» (ЦАМО РФ. Ф. 217. Оп. 1227. Д. 92. Л. 140—142.).

Известно, что командующий Ленфронтом отдал приказ 67-й армии к 5 февраля овладеть городом Лугой. Так как этот приказ не был выполнен в установленные сроки, ко взятию Луги привлекаются силы 108-го и 123-го стрелковых корпусов 42-й армии [1, с. 386]. Таким образом, на Лугу нацелились сразу 5 армий двух фронтов!

Наступающие на Лугу с севера соединения 110-го (генерал И. В. Хазов) и 117-го (генерал В. А. Трубачев) стрелковых корпусов Ленинградского фронта встретили упорное сопротивление противника на рубеже Красные Горы, Долговка. Только 9 февраля соединения 117-го стрелкового корпуса овладели пос. Толмачево. С запада Лугу обходили части 46-й стрелковой дивизии под командованием полковника С. Н. Борщева, а с востока — от Оредежа — наступали части 115-го стрелкового корпуса.

8 и 9 февраля немецкое командование выводит из Луги артиллерийские и другие части, оставив в городе сильные арьергардные отряды.

К вечеру 12 февраля город Луга был взят соединениями 67-й армии. При этом особенно отличились стрелковые дивизии: 120-я (полковник А. В. Батлук), 123-я (генерал-майор А. П. Иванов), 201-я (генерал-майор В. П. Якутович). В приказе по поводу взятия Луги отмечены также смелые действия 46-й стрелковой дивизии [3, с. 203].

Из соединений 59-й армии к Луге вышла 377-я стрелковая дивизия (полковник С. С. Софонов), которая обошла город с юго-востока и юга и перерезала Псковское шоссе у Раковичей.

Драматично развивались события в зоне наступления *7-го стрелкового корпуса 8-й армии* — к югу от Луги. Корпус, усиленный 1-й стрелковой бригадой и двумя танковыми батальонами, силами 256-й стрелковой дивизии (полковник А. Г. Козиев) 1 и 2 февраля перехватил Псковское шоссе у пос. Елемцы и завязал бой за пос. Заплюсье [1, с. 394].

В ответ противник, наступая с севера — от Черемнецкого озера силами 285-й охранной дивизии и частью 12-й танковой дивизии и с юга — от Уторгош силами 121-й пехотной дивизии, потеснил соответственно части 372-й и 191-й стрелковых дивизий, а 3 февраля, оттеснив полки 256-й стрелковой дивизии от шоссе Луга—Псков, в районе Страшева замкнул кольцо окружения вокруг частей 256-й, двух полков 372-й стрелковых дивизий, 2-го полка 5-й партизанской бригады.

11 суток — с 5 по 15 февраля — эти части под объединенным командованием во главе с полковником А. Г. Козиевым дрались в окружении в районе пос. Оклюжье [20, с. 82—83, 206]. Сломить их сопротивление ОГ «Фриснер» не удалось.

В ночь на 16 февраля в результате совместного удара изнутри «котла», частей 8-й армии с востока и 59-й армии с севера кольцо окружения было разорвано.

О том, какое жесткое противодействие командование группы армий «Север» оказывало попыткам войск Вол-

ховского фронта разорвать связи между 18-й и 16-й армиями, а также сорвать угрозу окружения соединений 18-й армии, подтверждают и редко описываемые в литературе неуспех наступления 99-го стрелкового корпуса, и неудача наступления войск 1-й ударной армии в районе Старой Руссы. Хорошо укомплектованный 99-й стрелковый корпус (229, 265, 311-я дивизии) был передан из резерва Ставки ВГК 8-й армии, чтобы развить наступление на направлении Уторгош, затем — на Струги Красные. Но психологически настроенные на преследование деморализованного противника, части корпуса поставленную задачу не только не выполнили, а даже отступили, отдав гитлеровцам несколько ранее занятых населенных пунктов [1, с. 392, 395].

Директивой Ставки ВГК № 220017 1-я ударная армия (генерал-майор Г. П. Коротков) была передана из состава 2-го Прибалтийского фронта в состав Волховского фронта. Ей была поставлена задача окружить и уничтожить старорусскую группировку противника, установить связь с частями левого крыла Волховского фронта. Но 1-я ударная армия имела в своем составе всего 4 стрелковые дивизии и 137-ю стрелковую бригаду. Противник противостоял силами 1-й авиаполевой, 30-й пехотной и 15-й пехотной дивизии СС (латышской). Не имея превосходства в живой силе и средствах, войска 1-й ударной смогли продвинуться только до реки Полисть. Окружить и уничтожить старорусскую группировку противника они были не в состоянии [1, с. 397].

Остановимся на боевых действиях других ударных группировок Ленинградского фронта.

Войска 2-й ударной армии продолжили на третьем этапе операции наступление в западном направлении. 1 февраля соединения 109-го стрелкового корпуса (генерал-майор И. П. Алферов) после упорного боя заняли сильно укрепленный фашистами город Кингисепп. Противник упорно защищался здесь, чтобы организованно перейти на западный берег реки Нарвы и занять заранее подготовленную линию обороны «Танненберг».

С 1 по 3 февраля соединения 2-й ударной армии вышли к реке Нарве, кроме предместного участка противника

в Ивангороде, а частям 314-й (генерал-майор И. М. Алиев) и 98-й (полковник Н. С. Никифоров) стрелковых дивизий удалось форсировать реку и захватить небольшие плацдармы севернее и южнее города Нарвы. Все попытки противника «сбросить» с плацдармов наши части, а войск 2-й ударной армии — захватить предместье у Нарвы закончились безуспешно.

11 февраля войска 2-й ударной армии начинают масштабное наступление с целью расширения плацдармов на западном берегу реки Нарвы, выхода на рубеж Иыхва, Атсалама, Каупси, последующего наступления в направлении Раквере. К 15 февраля соединениям 30-го гвардейского, 43, 122-го и 109-го корпусов 2-й ударной удалось расширить плацдармы южнее города Нарвы до 35 километров в ширину и до 15 километров в глубину [25, с. 512].

Противник, считая Нарву «воротами в Германию», защищался здесь с исключительным упорством. На Нарвском плацдарме более чем на полгода увязли не только указанные выше объединения 2-й ударной армии, но и введенные позднее соединения 59-й и 8-й армий Ленинградского фронта. Им противостояла боевая группа «Шпонхаймер», затем армейская группа «Нарва» под командованием генерала Фриснера.

Войска 42-й армии в начале февраля были повернуты на направление Гдов—Псков (см. схему 7). Сначала перед частями 42-й армии организованного противника не было: его соединения отходили в Эстонию и на Лугу. Планировалось, что войска Ленинградского и Волховского фронтов окружат и уничтожат остатки 18-й армии в треугольнике Псков—Струги Красные—Порохов [25, с. 449].

Первые пять дней наступления соединения 108-го (генерал М. Ф. Тихонов) и 123-го (генерал Г. И. Анисимов) стрелковых корпусов, двигавшихся в направлении Гдова и Ляды, соответственно, шли в походных колоннах и продвигались по 15—20 километров в сутки [1, с. 385].

4 февраля части 196-й дивизии (генерал-майор П. Ф. Ратов) вошли в город Гдов, а части 86-й дивизии (полковник С. П. Демидов) вышли к реке Плюссе и заняли райцентр Ляды. Оба эти населенные пункты накануне были освобожде-

ны партизанскими соединениями. Но когда соединения 108-го корпуса вышли к реке Желче, а дивизии 123-го корпуса — к реке Плюссе, противник силами 58-й, переброшенных из-под Луги 126-й пехотной и 12-й танковой дивизий сделал попытку задержать дальнейшее продвижение соединений 42-й армии в направлении Пскова и Струг Красных.

Бои на рубеже реки Желчи шли до конца третьего этапа операции; войскам 108-го стрелкового корпуса прорваться к пос. Середка не удалось. Но они очистили от противника весь восточный берег Чудского озера (до устья реки Желча), а 128-я стрелковая дивизия 14 февраля захватила плацдарм на западном берегу Чудского озера [1, с. 388] (в книге [12, с. 368] сказано, что плацдарм на западном берегу Чудского озера захватил один из полков 90-й стрелковой дивизии).

Соединениям 123-го стрелкового корпуса удалось преодолеть сопротивление противника. 15 февраля его соединения заняли пос. Щир (северо-западнее Струг Красных), а части 268-й стрелковой дивизии из наступавшего восточнее 116-го стрелкового корпуса (генерал-лейтенант А. Н. Астанин) завязали бой на северо-западной окраине пос. Плюсса. Сюда же вышел полк 46-й стрелковой дивизии, входившей в состав 67-й армии.

Так закончились действия Ленинградского и Волховского фронтов на третьем этапе операции. К ее концу наши войска вышли на линию Шимск—севернее Уторгош—Плюсса—Струги Красные—южный берег Чудского озера (см. схему 7).

О расформировании Волховского фронта. 13 февраля 1944 года, после завершения боев за город Лугу, Ставка ВГК издает директиву № 220023:

«Ставка ВГК приказывает:

1. Передать с 24.00 15 февраля из Волховского фронта:
а) в Ленинградский фронт:

— 59 армию в составе 112 ск (2, 377 сд), 6 ск (286, 239 сд, 24 сбр);

— 8 армию в составе 7 ск (372, 256, 378, 191 сд, 58 сбр), 99 ск (311, 229, 265 сд), 14 ск (382, 225, 285 сд), 2 и 150 УР;

— 54 армию в составе 111 ск (44 и 288 сд, 1 сбр) и 119 ск (198, 364 сд), 65 и 310 сд резерва фронта;

2. Во 2-й Прибалтийский фронт:

— 1-ю ударную армию в составе 14 гв. ск (23 гв. сд, 208 сд, 137 сбр), 182 и 391 сд и 14 сбр.

3. Управление тыла Волховского фронта и все тыловые части и учреждения фронта оставить на своих местах и передать временно в распоряжение Ленфронта.

4. После передачи армий Волховский фронт считать упраздненным, а управление фронта временно оставить в Новгороде, в резерве Ставки» (ЦАМО РФ. Фю 148а. Оп. 3763. Д. 166. Л. 34, 35).

По данным генерала С. М. Штеменко, как и в 1942 году, инициатором расформирования Волховского фронта был командующий войсками Ленинградского фронта. Как и в 1942 году, Ставка скоро убедилась, что упразднение Волховского фронта «было ошибкой... Еще в марте мы убедились, что Ленинградский фронт, вобравший в себя войска и всю полосу бывшего Волховского фронта, стал слишком громоздок. В его составе оказалось 7 общевойсковых армий, действовавших на четырех важных операционных направлениях — Выборгском, Таллинском, Псковском и Островском. Это очень отрицательно сказалось на управлении войсками».

Уже через два месяца, 18 апреля 1944 года, был создан новый, 3-й Прибалтийский фронт, в состав которого были включены 42, 54-я и 67-я армии Ленинградского фронта, а затем и 1-я ударная армия из состава 2-го Прибалтийского фронта [32, с. 269, 279] .

Четвертый этап — развитие наступления на Псковском, Островском и Пушкинскогорском направлениях войск Ленинградского и 2-го Прибалтийского фронтов. В ходе боевых действий в первых трех этапах операции войска Ленинградского и Волховского фронтов в целом реализовали поставленные перед ними задачи, за исключением того, что им не удалось окружить и уничтожить войска 18-й армии.

14 февраля 1944 года Ставка ВГК директивой № 220025 обязывает командующего войсками Ленинградского фронта не позднее 17 февраля 1944 года взять город

Нарву, «этого требует обстановка как военная, так и политическая. Это сейчас — самое главное».

В донесении Ленинградского фронта в Ставку ВГК от 17 февраля 1944 года командующий войсками фронта генерал Говоров и начальник штаба фронта генерал Гусев сообщали о планах ведения боевых действий войсками фронта на двух основных операционных направлениях — нарвском и псковском.

На нарвском направлении запланировано задействовать войска трех армий: 2-й ударной, 59-й и 8-й в составе 9 стрелковых корпусов. Выход на втором этапе операции на рубеж Таллин, Тюри, Тарту планировалось совершить 20—25 марта 1944 года.

Как указано выше, фактически 3 указанных армии Ленфронта «завязли» на Нарвском плацдарме до осени 1944 года; дальше будет показано, развязка ситуации в Эстонии наступила в значительной степени благодаря успешным действиям Прибалтийских фронтов.

От себя добавлю: несколько частей 7-го стрелкового корпуса (в том числе 372-я стрелковая дивизия) были направлены на плацдарм южнее Нарвы вскоре после того, как было разорвано кольцо окружения в районе Оклюжья. Запомнилось: на всем 200-километровом пути до реки Нарвы не уцелела ни одна деревня! От поселений остались лишь печные трубы и сады (до войны в Ленинградской области было много яблоневых садов). Все выжгли «цивилизованные» тевтоны (как известно, соединения группы армий «Север» комплектовались в основном из жителей Восточной Пруссии).

На псковском направлении планировалось задействовать войска трех армий — 42, 67-й и 54-й в составе 10 стрелковых корпусов. Выход на рубеж Псков, Порхов, Дно планировался на 25—28 февраля. На втором этапе — «разворот фронта на рубеже Петсери, Остров — 10—15 марта» (ЦАМО РФ. Ф. 217. Оп. 1227. Д. 93. Л. 30—36.).

22 февраля 1944 года Ставка ВГК директивой утверждает указанные задачи [1, с. 399—400].

В это же время генерал Модель, опасаясь флангового удара по войскам 16-й армии, отдает приказ об отводе ее соединений на заранее подготовленную линию обороны

«Пантера». При этом войска 18-й армии должны были прочно удерживать фронт по линии: северная часть Псковского озера—Струги Красные—Шимск. По мере ухода войск 16-й армии на запад эта линия должна поворачиваться по ходу часовой стрелки [27, кн. 2, с. 76]. Стык обеих армий должен по-прежнему обеспечиваться сильной ОГ «Фриснер».

Действия войск Ленинградского фронта. Выполняя приказ, войска 42-й армии 24 февраля овладели райцентром Середка, а 29 февраля вышли на главный фас Псковского УР, где были остановлены частями противника.

Соединения 67-й армии, приняв 116-й стрелковый корпус от 42-й армии, продолжили наступление в направлении Луга—Псков. 18 февраля 46-я стрелковая дивизия под командованием полковника С. Н. Борщева совместно с 9-й и 6-й партизанскими бригадами освободили Плюссу. 20 февраля командующий войсками Ленинградского фронта указывает генералу В. П. Свиридову на медленный темп продвижения войск 67-й армии, негибкие действия ее частей.

Комфронта усиливает 67-ю армию соединениями 7-го стрелкового корпуса из состава 8-й армии (с 24 февраля), приказывает овладеть пос. Струги Красные и не позднее 29 февраля выйти на рубеж Карамышево, Шишлово, затем вместе с войсками 42-й и 54-й армий овладеть центральной частью Псковско-Островского УР, форсировать реку Великую [1, с. 401].

23 февраля противник перед войсками 67-й армии был сбит со своих позиций и стал отходить ко Пскову. 23 февраля части 67-й армии совместно с 6-й и 11-й партизанскими бригадами овладели райцентром Струги Красные. Продолжая наступление, соединения 67-й армии продвинулись за неделю на 90 километров, с ходу форсировали реку Череху. В первых числах марта они выходят с востока к Псковскому УР, где были остановлены войсками противника.

Войска 54-й армии и 8-й армии (последние после разрыва кольца окружения частей 7-го стрелкового корпуса в районе Оклюжья) 17 февраля продолжили наступление в юго-западном направлении (см. схему 7). Перед

54-й армией была поставлена задача: не позднее 19 февраля выйти на рубеж Уторгош, Сольцы, Шимск.

ОГ «Фриснер», обеспечивая отвод соединений 16-й армии из района Старой Руссы, в течение трех дней оказывала упорное сопротивление нашим войскам на этом направлении, затем стала быстро отходить на юго-запад.

24 февраля части 288-й стрелковой дивизии (генерал-майор Г. С. Колчанов), 16-й танковой бригады (полковник К. О. Урванов) 54-й армии совместно с соединениями 1-й ударной армии 2-го Прибалтийского фронта после 2-дневного боя овладели городом Дно — важным узлом коммуникаций и базой снабжения войск 16-й армии противника.

В этот же день 8-я армия, передав часть 7-го стрелкового корпуса в состав 67-й армии, была выведена в резерв фронта.

26 февраля соединения 54-й армии освободили город Порхов. Затем они продвинулись еще вперед на 65 километров, вышли к Псковско-Островскому УР противника, где и были остановлены.

Действия войск 2-го Прибалтийского фронта. 17 февраля Ставка ВГК уточняет задачи войск 2-го Прибалтийского фронта: выйти к реке Великой, захватить переправы севернее Идрицы, овладеть рубежом Опочка, Зилупе, потом занять Резекне, в дальнейшем наступать на Карсаву [1, с. 404].

Соединения 1-й ударной армии поздно обнаружили отвод войск 10-го армейского корпуса ОГ «Фриснер» из Старой Руссы, начатый 17 февраля. Только 18 февраля они начали преследовать уходящего противника. Как вспоминал командир 140-го стрелкового полка 182-й стрелковой дивизии майор В. Родионов, преследуя противника, его полк за двое суток продвинулся на запад на 80 километров без использования автотранспорта [15, т. 13, с. 459].

Наступающие южнее — на границе Ленинградской и Калининской областей — войска 22-й армии 21 февраля заняли город Холм.

Днем 23 февраля части 1-й ударной армии подошли с востока к городу Дно, который защищали 8-я легкопехотная, полк 21-й авиаполевой дивизии и 2 охранных пол-

ка противника. С юга город прикрывали части 30-й пехотной дивизии.

Части 1-й ударной армии ворвались в Дно, но были отброшены контратакой частей ОГ «Фриснер». Только подтянув силы, 23-я гвардейская дивизия (полковник А. М. Картавенко), 182-я стрелковая дивизия под командованием полковника В. М. Шатилова, 137-я стрелковая бригада (полковник С. С. Шульгин) при поддержке двух танковых полков 1-й ударной армии, совместно с указанными выше соединениями 54-й армии в ночном бою овладели 24 февраля городом и станцией Дно.

В ночь на 25 февраля соединениями 1-й ударной армии был освобожден райцентр и станция на юге Ленинградской области Дедовичи (см. схему 7). Продвигаясь далее на юго-запад, войска 1-й ударной армии к исходу 29 февраля перерезали железную дорогу Псков—Опочка.

Соединения 22-й армии 2-го Прибалтийского фронта освободили город Новоржев. 1 марта войска 2-го Прибалтийского фронта, встретив жесткое сопротивление противника на линии «Пантера», вынуждены также перейти к обороне. Полностью выполнить требования директивы Ставки ВГК от 17 февраля войска фронта не смогли.

В ходе Ленинградско-Новгородской операции войска трех фронтов, действовавших на территории Ленинградской области, выполнили следующие основные задачи:

объединения Ленинградского и Волховского фронтов сокрушили систему обороны 18-й армии на флангах и, наступая далее на красногвардейском (гатчинском), кингисеппском и лужском направлениях, заставили — под угрозой окружения соединений 26, 28, 38, 50-го и 54-го армейских корпусов — начать отвод этих соединений с занимаемых в течение почти 2,5 лет позиций. В результате наступления в январе 1944 года армий Ленинградского и Волховского фронтов противник был лишен возможности осуществлять варварский обстрел Ленинграда, были освобождены Северная (или Кировская), затем Октябрьская железные дороги. Это дало возможность объявить на весь мир 27 января 1944 года о полном снятии блока-

ды Ленинграда. Однако точность выбора момента для этого является дискуссионной*;

войсками Ленинградского, Волховского (до 15 февраля) и 2-го Прибалтийского фронтов, при действенной помощи партизанских соединений Ленинградской области были освобождены центральные, южные и большая часть западных районов Ленинградской области, за исключением западной части теперешней Псковской области.

Войска трех фронтов не смогли окружить и уничтожить сначала основные силы 18-й армии, а затем и 16-й армии. Противник, часто «огрызаясь», отошел на заранее подготовленные линии обороны «Танненберг» (в Эстонии) и «Пантера» (в бывшем Псковском особом пограничном округе), где задержал наши войска еще на несколько месяцев.

Войска Ленинградского фронта на финальных этапах Ленинградско-Новгородской операции не смогли решить дополнительные задачи, поставленные Ставкой, — овладеть городами Нарвой, Псковом, Островом, освободить территорию Эстонии.

Войска 2-го Прибалтийского фронта не решили задачу освобождения района Пушкинских Гор, форсирования реки Великой и выхода на территорию Латвии.

Потери

В Ленинградско-Новгородской наступательной операции войска Ленинградского, Волховского, 2-го Прибалтийского фронтов, Балтийского флота понесли общие потери в 313 тысяч 953 человека. Из них безвозвратные потери — 76 тысяч 686 человек [6, с. 425]. Расчет показателей потерь дает следующие значения: $P_{\text{о.п.}} = 38,2 \%$ и $P_{\text{б.п.}} = 24,4 \%$.

По величине общих потерь эта операция (как видно из схемы 3) уступает Любаньской операции 1942 года и Ленинградской стратегической оборонительной операции 1941 года.

* Во-первых, к 27 января еще не полностью была освобождена Октябрьская железная дорога — основная магистраль для связи со страной.

Во-вторых, эта дата не совпадает с отсчетом 900 дней блокады города.

Наши войска полностью уничтожили 3 дивизии и ряд отдельных частей 18-й армии, нанесли серьезные потери (в тексте — «разгромили») 12 дивизиям 18-й армии и 5 дивизиям 16-й армии [1, с. 408].

Первая Псковско-Островско-Идрицкая наступательная операция

Обычно считается, что с 1 марта 1944 года войска Ленинградского и 2-го Прибалтийского фронтов перешли к обороне: «По указанию Ставки Ленинградский фронт перешел 1 марта к обороне и начал подготовку к последующим операциям» [12, с. 370].

Материалы книг [32, 3, 15] свидетельствуют о том, что с 1 марта по апрель 1944 года войска Ленинградского и 2-го Прибалтийского фронтов провели 3 наступательные операции по прорыву оборонительной линии «Пантера». В этой главе все они объединены в одну операцию, условно названную Первой Псковско-Островско-Идрицкой — в соответствии с целями наступления указанных фронтов.

Полной картины этой операции, ее этапов нет. Известны лишь отдельные фрагменты боев, по которым ниже делается попытка представить весь ход операции.

Предварительно дадим краткую характеристику линии «Пантера», в предполье которой противник остановил войска 42, 67-й и 54-й армий Ленинградского фронта, 1-й ударной, 22, 10-й гвардейской и 3-й ударной армий 2-го Прибалтийского фронта.

В материалах книги [12], других работах утверждается, что строительство тыловой оборонительной линии «Пантера» немцы начали осенью 1943 года. По другой информации строительство этой линии немецкие инженерные части вели с октября 1942 года. В частности, для этих целей были вырублены 11 тысяч деревьев заповедного парка в Пушкинских Горах [15, т. 11, с. 421].

Линия «Пантера» тянулась вдоль рек Псковы, Черехи, Великой, по берегам Псковского и Чудского озер. Север-

нее Чудского озера — до Балтики — линия называлась «Танненберг».

Основные узлы сопротивления в городах Пскове, Острове, пос. Идрица строились по всем правилам инженерного искусства: траншеи полного профиля по высотам, 8 бронеколпаков и 8—10 дзотов на 1 километр фронта (как на сломанном «Северном вале»). Имелись проволочные заграждения и минные поля. На танкоопасных направлениях — рвы глубиной 3 метра и шириной до 4 метров.

Сведения о силах, которые немецкое командование стянуло для защиты линии «Пантера», в нашей литературе значительно расходятся. Так, указывается, что противником были стянуты сюда 12 пехотных и 12 танковая дивизии из 18-й армии, а также соединения ОГ «Фриснер» [25, с. 464; 15, с. 65]. В цитирувавшемся выше донесении командования Ленинградского фронта в Ставку ВГК от 17 февраля 1944 года сообщалось: «На псковском направлении на фронте протяженностью 230 км действуют 22 пехотные и танковые дивизии противника» (ЦАМО РФ. Ф. 217. Оп. 1227. Д. 93. Л. 30—36).

К обороне Идрицкого УР противник привлек дополнительно 24-ю пехотную, 28-ю легкопехотную дивизии, действовавшие против Ленинградского фронта, а также 83, 132-ю и 290-ю пехотные дивизии с других фронтов [32, с. 276].

Рассмотрим ход боевых действий в этой операции, подразделив ее на несколько этапов. Первый этап — две первые декады марта 1944 года.

О *действиях войск Ленинградского фронта* можно судить только по воспоминаниям генерала С. Н. Борщев — командира 46-й стрелковой дивизии, которая в это время входила в состав 110-го корпуса 67-й армии.

1 марта дивизия перешла в наступление, имея задачу прорвать оборону противника, выйти на рубеж Дьяково, Стремутка, Зарезница, овладеть железной и шоссейной дорогами Псков—Остров.

Противник встретил наступающие войска сильным огнем, контратаками. Как вспоминал С. Н. Борщев, бой «велся буквально за каждый метр земли, населенные пункты по несколько раз переходил из рук в руки». За три дня

упорных боев части дивизии продвинулись лишь на 10 километров... вышли к самому переднему краю сильно укрепленной, глубоко эшелонированной обороны противника, названной им линией «Пантера» [3, с. 212].

В целом «в марте 1944 года 67-я армия под командованием генерал-лейтенанта В. З. Романовского (генерал В. П. Свиридов был ранен) имела небольшой тактический успех, но прорвать оборону противника не смогла» [25, с. 464—465].

Об участии в этих боях соединений 42-й армии неизвестно.

О *действиях войск 2-го Прибалтийского фронта* известно несколько больше из материалов книги генерала С. М. Штеменко [32, с. 136], который в то время выполнял функции начальника штаба при представителе Ставки на 1-м и 2-м Прибалтийских фронтах маршале С. К. Тимошенко.

1 марта 1944 года оба эти фронта — в соответствии с директивой Ставки от 17 февраля — возобновили наступление против основных сил 16-й армии противника. Задачей войск 2-го Прибалтийского фронта было: прорвать немецкую оборону восточнее Идрицы, овладеть Идрицким УР, затем развивать наступление в направлении Резекне.

Наступление войск и 1-го, и 2-го Прибалтийского фронтов было неудачным, и 3 марта решением С. К. Тимошенко приостановлено.

10 марта, после перегруппировки, пополнения боеприпасами, оба фронта возобновили наступление силами по 2 армии каждый. Результатом наступления «были лишь две вмятины в обороне противника — одна в 25, другая — в 20 километров по фронту и 7—9 километров в глубину» [32, с. 273, 275, 276].

Примерно 18 марта наступление вновь было остановлено.

Во время второго этапа (последняя декада марта — начало апреля 1944 года) возобновил наступление 2-й Прибалтийский фронт. Наибольший успех был достигнут соединениями 44-го стрелкового корпуса (генерал-майор М. Н. Клешнин) 22-й армии. В ночь на 26 марта части 33-й стрелковой дивизии (полковник Грибов) форсировали

реку Великую в районе пос. Печан (северо-западнее Пушкинских Гор) и захватили Стрежневский плацдарм. Сюда вводятся подразделения 26-й, затем 115-й стрелковых дивизий (последняя выведена из состава Волховского фронта в октябре 1943 года). К исходу 26 марта Стрежневский плацдарм был расширен до 4—5 километров по фронту и до 6 километров в глубину.

Немецкие войска яростно, с танками и сильным артиллерией, атакуют соединения 44-го стрелкового корпуса, но скинуть их с плацдарма, который стал впоследствии исходным местом для наступления наших войск в последней операции битвы за Ленинград, не смогли.

28 и 29 марта на плацдарм введены соединения 10-й гвардейской армии под командованием генерал-лейтенанта М. И. Казакова. Бои за расширение плацдарма и выход на оперативный простор продолжались, но без успеха [15, т. 11, с. 494—495].

31 марта после сильной артподготовки снова перешли в наступление *соединения 110-го стрелкового корпуса 67-й армии*. Задача прежняя: «...прорвать оборону противника на участке Дьяково—Стремутка, форсировать р. Великая и захватить плацдарм на ее западном берегу». В целом же «командование фронта приняло решение прорвать вражеский укрепленный район на участке Псков—Остров, разгромить здесь группировку противника и овладеть городом Псковом» [3, с. 212]. Генерал С. Н. Борщев рассказывал о действиях частей 46-й стрелковой дивизии по овладению пос. Стремутка, Дьяково, Оленино, а также о контрнаступлении немецких частей, которое началось 3 апреля 1944 года. Он отмечал также успешные действия частей 56-й стрелковой дивизии под командованием генерал-майора С. М. Бунькова, также входившей в состав 110-го корпуса.

В конце первой декады апреля 1944 года наступление объединений Ленинградского фронта на псковско-островском направлении было прекращено. До реки Великой оставалось 5 километров, до Пскова — 10 километров — [3, с. 218—220].

Сведения о конкретных действиях войск Ленинградского и 2-го Прибалтийского фронтов на третьем этапе этой

операции весьма ограничены. Как писал генерал С. М. Штеменко: «Апрельское наступление в Прибалтике с рубежа р. Нарва и восточных подходов к Пскову, Острову, Идрице, Полоцку и Витебску снова оказалось малорезультативным. Фронты продвинулись незначительно, и поражения противнику... нанести не удалось» [32, с. 277].

Из конкретных действий наших войск описаны упорные попытки соединений 10-й гвардейской армии расширить Стрежневский плацдарм и выйти на оперативный простор. Плацдарм удалось расширить до 8 километров по фронту при глубине 2—4 километра. Наступление частей 10-й гвардейской армии было остановлено в конце второй декады апреля 1944 года [15, т. 11, с. 494].

Потери

Во всех публикациях об этой операции указывается на высокий уровень потерь, которые понесли наши войска при попытке прорвать укрепления линии «Пантера». Убедился в этом и автор данных строк, когда, разыскивая захоронение брата, лейтенанта Шигина Петра Алексеевича, и «идя по следам» 288-й стрелковой дивизии просматривал в райвоенкомате города Острова обширные книги с записями данных о погибших здесь воинах в 1944 году. Тысячи и тысячи погибших за каждое поселение! Практически целая дивизия полегла в боях за Воронцово.

Конкретных же сводных данных о потерях в литературе нет. Известно, что на Псковской земле погибли и захоронены 87,3 тысячи наших воинов [15, т. 1, с. 226]. Вычетом отсюда 7,6 тысячи человек, погибших в последней Псковско-Островской операции битвы за Ленинград, остаток разделим на 2 (так как граница между тогдашними Ленинградской и Калининской областями проходила примерно по середине теперешней Псковской области). Полученное значение уменьшим еще на 25 % — с учетом потерь на Псковской земле, понесенных в конце Ленинградско-Новгородской операции. Оставшиеся 30 тысяч примем за величину безвозвратных потерь в Псковско-Островско-Идрицкой операции. Как видно из графиков на схеме 3, для операций этого периода типичен показатель

безвозвратных потерь, равный 25 %. Тогда величину общих потерь в Псковско-Островско-Идрицкой операции можно оценить в 110—120 тысяч человек.

Автор извиняется за приведенную выше «арифметику». Но оправданием ему может послужить то, что если нет официальных данных, то должна быть хотя бы таким образом произведена оценка «цены» нашей победы в войне.

Выборгско-Свирская наступательная операция

После окончания Ленинградско-Новгородской наступательной операции под контролем немецких и финских войск и администраций оставались следующие районы тогдашней Ленинградской области: западная часть довоенного особого Псковского пограничного округа [см. карту и с. 560 в БСЭ-1, т. 36, 1938], часть Карельского перешейка и севернее его (теперешние Выборгский и Приозерский районы), а также часть Лодейнопольского и Подпорожского районов.

К июню 1944 года в Генштабе Красной Армии окончательно «вызрела» идея проведения наступательной операции войск Ленинградского фронта на выборгском направлении. Одновременно планировалось проведение Свирско-Петрозаводской наступательной операции войск Карельского фронта. В ходе проведения этих операций планировалось очистить районы Карельского перешейка, Южную Карелию от противника и высвободить часть войск. И, может быть, здесь было главным: заставить выйти из войны союзницу Германии Финляндию [32, с. 279—280].

Поскольку тема данной книги — характеристика военных действий в пределах Ленинградской области, под указанным в заголовке названием условно объединены Выборгская операция, которая проводилась 21-й и 23-й армиями Ленинградского фронта с 9 июня по 11 июля 1944 года, и Свирская операция — составная часть Свирско-Петрозаводской наступательной операции, проведенной 7-й и 32-й армиями Карельского фронта с 21 июня по 9 августа 1944 года.

В материалах книги [6] эти операции названы одной Выборгско-Петрозаводской наступательной операцией со сроком проведения 10 июня — 9 августа 1944 года.

Численность войск Ленинградского и Карельского фронтов, КБФ, Ладужской и Онежской военных флотилий, принимавших участие в операции, указана равной 451,5 тысячи человек [6, с. 425].

Учитывая, что составные части Выборгско-Свирской наступательной операции проведены войсками разных фронтов и в различные сроки, автор дает краткое описание этих частей отдельно.

Выборгская наступательная операция

Фактически данная операция распадается на два этапа: первый — собственно Выборгская наступательная операция со сроком проведения 9—20 июня 1944 года, второй — операция с целью выхода к госгранице 1940 года и далее в Финляндию. Эта операция проводилась с 21 июня по 11 июля 1944 года.

Как будет понятно из материалов ниже, по характеру борьбы и результатам это были совершенно разные операции, поэтому автор выделил второй этап в отдельную операцию, назвав ее условно «Госграница».

Выборгская наступательная — одна из наиболее коротких и результативных операций битвы за Ленинград. Она подробно описана в работах [1, 12]. Интересные подробности содержатся в книге генерала С. Н. Борщева [3].

Учитывая сказанное, ниже приводятся лишь краткие сведения о «Карельском вале», особенностях сил, привлеченных к операции, дается сжатая хронология операции, составленная автором, оценка потерь.

За два года и десять месяцев пребывания на Карельском перешейке финны при помощи немецких специалистов построили одну из наиболее сильных систем обороны в мире. Обычно ее называют «Карельским валом» [1, гл. 7; 12, гл. 13].

Система содержала три полосы обороны, тянувшихся от Финского залива до и вдоль Вуоксинской водной системы (см. схему 31 в книге [12]).

Первая полоса обороны проходила по линии фронта, установившейся осенью 1941 года. Она представляла собой систему обороны полевого типа с тремя линиями траншей, с сильными узлами сопротивления на основных коммуникационных направлениях. О прочности построенных сооружений можно судить по доту «Миллионер» под Белоостровом, железобетонные стены которого имели 2 метра толщиной. Чтобы разрушить его, нашей артиллерии понадобилось 96 прямых попаданий из 203-мм орудий [1, с. 446].

Вторая полоса обороны располагалась на расстоянии от 15 до 25 километров от первой полосы. Ее построили после 1942 года, она была самой сильной. Линия тянулась от Мятсякюля, западнее Райволы, через Кутерселькя, Кивеннапа, до озера Суванта-ярви. Здесь на 1 километр фронта имелись в среднем до 10—12 железобетонных оборонительных сооружений и 12—15 железобетонных укрытий для личного состава и техники.

Третья полоса обороны представляла собой восстановленную «линию Маннергейма» с дополнительными сооружениями на Выборгском направлении.

Был построен также круговой оборонительный пояс, охватывавший город Выборг. Строилась, но не была закончена, линия обороны восточнее Выборга. Финны начали также строительство оборонительных сооружений северо-западнее этого города.

Преодолеть такую систему обороны в сжатые сроки и с минимальными потерями можно было только путем концентрации войск, артиллерии, танков и авиации на сравнительно узком направлении прорыва, а также при четком взаимодействии всех родов войск. В этом плане Выборгская операция — пример такого взаимодействия.

Учитывая указанные выше важные задачи политического и военного характера и то обстоятельство, что большие силы Ленинградского фронта были заняты на прибалтийских направлениях, Ставка ВГК оказала Ленфронту значительную помощь. Согласно директиве Ставки от 28 апреля 1944 года Ленинградскому фронту была передана 21-я армия, участвовавшая во многих крупных сражениях Великой Отечественной войны.

Одновременно Ленфронт получил 2 артиллерийские дивизии прорыва, пушечную артиллерийскую бригаду, 5 дивизионов артиллерии особой мощности (калибра 280 и 305 мм), 2 танковых и 7 полков САУ. Ленфронту переданы также корпус из резерва и 2 стрелковые дивизии из состава 3-го Прибалтийского фронта [1, с. 427].

Главной ударной силой в Выборгской наступательной операции стала 21-я армия. Но, как показывает анализ ее состава на июнь 1944 года, преобладающими в ней были «ленинградские» и «волховские» дивизии, упоминавшиеся в предыдущих главах.

Первоначально в состав 21-й армии входили: 30-й гвардейский стрелковый корпус (45, 63-я и 64-я гвардейские стрелковые дивизии; командир корпуса генерал-лейтенант Н. П. Симоняк), 97-й стрелковый корпус (178, 358-я и 381-я стрелковые дивизии; командир корпуса генерал-майор М. М. Бусаров) и 109-й стрелковый корпус (72, 109-я и 286-я стрелковые дивизии; командир корпуса генерал-лейтенант И. П. Алферов), а также 22-й УР. В ходе операции армия пополнялась другими объединениями Ленинградского фронта.

Командующим 21-й армии был назначен генерал-лейтенант Д. Н. Гусев, выполнявший до этого в течение ряда лет функции начштаба Ленинградского фронта. Его сменил на этом посту генерал армии М. М. Попов, командовавший ранее 2-м Прибалтийским фронтом.

Прорыв 21-й армии планировался на примерно 15-километровом участке — от Финского залива (у Сестрорецка), через Старый Белоостров, до высоты — отметка «106». Здесь сосредоточивалось 60—80 % всех средств; плотность «стволов» составляла 200—220 орудий и минометов на 1 километр фронта.

При успехе прорыва соединений 21-й армии, правее ее и в полосе ее прорыва, в наступление переходили войска 23-й армии под командованием генерал-лейтенанта А. И. Черепанова (до 3 июля 1944 года). Первоначально в состав 23-й армии входили: 98-й стрелковый корпус (177, 281-я и 372-я стрелковые дивизии; командир корпуса генерал-лейтенант Г. И. Анисимов), 115-й стрелковый корпус (10, 92-я и 142-я стрелковые дивизии; командир корпуса генерал-майор С. Б. Козачек), а также 17-й УР.

Всего на Карельском перешейке было сосредоточено 260 тысяч войск, около 7500 орудий и 630 танков. Превосходство над противником составляло: по пехоте — в 2 раза, по артиллерии — в 6 раз, по танкам — в 7 раз и по авиации — в 5 раз [12, с. 376] .

Отметим, что несколько более «осторожные» оценки превосходства над силами противника даны в книге [1, с. 428]: превосходство в людях — в 1,2 раза, в боевой технике — в 3—5 раз.

Хронология Выборгской операции

9 июня. Предварительное артиллерийское наступление — разрушение укреплений финнов по всей линии фронта (от Сестрорецка до Ладожского озера) силами авиации и артиллерии крупных калибров, включая орудия Кронштадтской крепости. 1100 самолетовылетов за день.

Из 226 намеченных целей разрушено 200.

Вечер: разведка боем силами 10-й и 92-й дивизий. Противник уплотняет свои боевые порядки.

10 июня. Прорыв — после мощной 140-минутной арт-подготовки и авианаступления — первой полосы обороны финнов войсками 21-й армии. Соединения 30-го гвардейского корпуса, наступая вдоль Выборгского шоссе, заняли Белоостров; они продвинулись до Яппиля (сейчас Симагино).

Части 72-й Павловской (генерал-майор И. И. Ястребов) и 109-й Ленинградской (генерал-майор Н. А. Трушкин) дивизий овладели Оллилой (Солнечное) и Куокколой (Репино) соответственно.

Соединения 97-го стрелкового корпуса продвинулись на 5 километров, вели бой на левом берегу реки Сестры.

11 июня. Преодолевая сопротивление противника, умело взаимодействуя с танкистами и артиллерией, соединения 109-го стрелкового корпуса и 30-го гвардейского стрелкового корпуса упорно продвигаются вперед. К исходу дня они местами достигли второй полосы финской обороны. Части 109-й стрелковой дивизии заняли Келломяки (Ко-

марово) и совместно с полком 286-й дивизии — город Териоки (Зеленогорск). Перешла в наступление силами 98-го стрелкового корпуса 23-я армия. В нее передан 97-й стрелковый корпус, а 21-я армия усилена 108-м стрелковым корпусом (46, 90-я и 314-я стрелковые дивизии; командир корпуса генерал-лейтенант М. Ф. Тихонов).

За смелость и находчивость, проявленные в бою, старшина Н. А. Залетов из 63-й гвардейской стрелковой дивизии награжден орденом Славы 1-й степени, став первым полным кавалером этого ордена на Ленинградском фронте.

Ставка ВГК обязывает директивно командующего войсками Ленинградского фронта генерала армии Л. А. Говорова не позднее 18—20 июня 1944 года овладеть городом Выборгом.

12 июня. Соединения 30-го гвардейского стрелкового корпуса заняли пос. Кивеннапа (Первомайское), а 109-го стрелкового корпуса — Райволу (Рошино). Спротивление противника заметно возросло. Генерал Л. А. Говоров решает перенести основные усилия 21-й армии со Средневыборгского на Приморское шоссе.

Введенный из резерва 108-й стрелковый корпус сосредотачивается в районе Териоки.

13 июня. Перегруппировка войск 21-й армии. В полосу Приморского шоссе перемещаются примерно 110 дивизионов артиллерии. Плотность «стволов» здесь достигает 250 орудий и минометов на 1 километр фронта.

14 и 15 июня. Часовая артподготовка и авианаступление 14 июня по укреплениям второй полосы обороны финских войск на «Карельском вале». Соединения 109-го стрелкового корпуса, наступающего вдоль Выборгской железной дороги, в результате ожесточенного многочасового боя при поддержке 1-й Краснознаменной танковой бригады овладели мощным узлом обороны Кутерселькя, затем — опорным пунктом Мустамяки (Горьковское). За умелое руководство частями корпуса в этих боях командиру корпуса генералу И. П. Алферову присвоено звание Героя Советского Союза.

Части 46-й Лужской стрелковой дивизии (полковник С. Н. Борщев) 108-го стрелкового корпуса штурмом овладели узлом обороны Метсякюля (Молодежное), затем — фортом Ино (Приветинское).

Отступая к третьей полосе обороны, финские войска яростно контратакуют. Соединения 23-й армии (177, 92, 10-я и 142-я стрелковые дивизии) полностью преодолели первую полосу обороны финнов, частично вышли ко второй линии обороны противника.

16 июня. Части 286-й Ленинградской стрелковой дивизии (генерал-майор М. Д. Гришин) прорвались до подступов к Перкярви (Кирилловское).

Соединения 108-го стрелкового корпуса, наступавшие вдоль Приморской железной дороги, вышли на уровень северного берега озера Хохалан-ярви (оз. Красногвардейское).

17 и 18 июня. В эти дни большого успеха вновь добились части 46-й стрелковой дивизии. Наступая вдоль Приморского шоссе, они к исходу 17 июня вышли к третьей полосе финской обороны — восстановленной «линии Маннергейма», 18 июня преодолели ее и к исходу дня вместе с танкистами 30-й гвардейской танковой бригады заняли город и порт Койвисто (Приморск).

Наступавшие правее 46-й дивизии соединения 110, 97-го и 109-го стрелковых корпусов к исходу 18 июня также вышли к укреплениям «линии Маннергейма».

Президиум Верховного Совета СССР присваивает командующему войсками Ленинградского фронта Л. А. Говорову звание «маршал», командующему 21-й армией Д. Н. Гусеву звание «генерал-полковник».

19 июня. Войска 21-й армии прорвали 3-ю полосу финской обороны на 70-километровом фронте — от Финского залива до озера Муолан-ярви (оз. Глубокое); 4-й финский корпус не смог организованно занять ее. Но командование 3-го армейского корпуса противника сумело удачно отвести свои соединения на Вуоксинскую оборонительную систему, к которой вышли соединения 23-й армии.

Правительство Финляндии обратилось к Гитлеру с просьбой о срочной помощи войсками и техникой. Из Эстонии перебрасывается 20 бомбардировщиков Ю-87 и 10 самолетов ФВ-190.

20 июня. После непрерывного суточного боя части 90-й Ропшинской (генерал-майор Н. Г. Лященко), 314-й Кингисепской (полковник М. С. Елшинов), 372-й Новгородской (полковник, с 20.06. 1944 года генерал-майор П. И. Радыгин) дивизий, а также и другие части штурмом овладели городом Выборгом.

После занятия Выборга соединениями 21-й армии и выхода войск 23-й армии к Вуоксинской водной системе некоторые авторы рассматривали Выборгскую операцию как по существу законченную [1, с. 471].

За 10 дней наступления войска 21-й армии продвинулись на 110—120 километров, прорвали четыре полосы финской обороны, освободили большую часть Выборгского района Ленинградской области. Линия фронта отодвинулась от Ленинграда на 130 километров.

Ввиду резко возросшего сопротивления противника правое крыло войск 21-й армии не смогло выполнить приказ маршала Говорова от 20 июня 1944 года: к 21 июня выйти на рубеж Выборг, Антреа (Каменногорск) [1, с. 468].

Наступательная операция «Госграница»

21 июня 1944 года Ставка ВГК директивно обязывает командование Ленинградского фронта продолжить наступление в сторону Финляндии с расчетом, что 26—28 июня главные силы фронта выйдут на линию Иматра—Лаппенранта (то есть за линию госграницы 1940 года). В последующем наши войска намеревались овладеть рубежом Коуволла, Котка.

Другая часть войск фронта должна была очистить от противника территорию севернее и северо-восточнее реки Вуоксы и озера Вуокси. Кроме объединений 21-й и 23-й армий Ставка разрешила Говорову задействовать для указанных целей также войска 59-й армии, действующие на нарвском направлении [1, с. 473].

22 июня Ставка ВГК утверждает план операции, которым предусматривалось за два дня (22—24 июня) соединением 21-й и 23-й армий выйти на рубеж Энсо (Светогорск), озеро Нуйяма-ярви, Нисалахти, то есть к госгранице.

Затем, на втором этапе операции, войска 21-й и 59-й армий должны были развивать наступление в направлении Иматра—Лаппенранта с последующим поворотом на запад.

Основные силы 23-й армии, форсировав реку Вуоксу на участке Антреа—Энсо, наступают в направлении Хитолы (сейчас Хийтола), а соединения 115-го стрелкового корпуса, форсировав Вуоксу у Кивиниеми (Лосево), развивают наступление в сторону Кексгольма (Приозерск).

Всего к операции привлекалось 8 корпусов 21, 23-й и 59-й армий [1, с. 474].

22 июня в Хельсинки прибывает министр иностранных дел Германии Риббентроп. После переговоров с ним 26 июня президент Финляндии Рюти подписывает декларацию о незаключении Финляндией сепаратного мира с СССР.

Вслед за этим в Финляндию перебрасываются из ОГ «Нарва» 122-я пехотная дивизия и 330-я бригада штурмовых орудий; помощь, запрашиваемую Маннергеймом в виде шести немецких пехотных дивизий, Германия уже выделить не могла. Против наступающих войск 21-й и 23 армий перебрасываются также из Карелии 6-я и 11-я пехотные дивизии.

Реализовать изложенный выше план наступления против Финляндии войскам Ленинградского фронта не удалось. Наши наступавшие соединения столкнулись со стойкой и активной обороной финских и прибывших им на помощь немецких войск.

К сожалению, и поныне нет четкого и достаточно подробного описания боевых действий на этом этапе Выборгско-Свирской операции. Так, из подраздела «Наступление 21-й армии северо-восточнее Выборга» [1, с. 485—487] можно узнать лишь то, что на 30-километровом фронте — от реки Вуоксы до Выборгского залива — действовали четыре корпуса 21-й армии, а именно: 109, 110, 97-й и 108-й, всего 12 стрелковых дивизий, имевших численность

от 4 до 5 тысяч человек каждая. В резерве находился 30-й гвардейский корпус генерала Симоняка.

Наступление армии в последней декаде июня успеха не имело: за 10 дней наступления войска продвинулись всего на 8—10 километров. Попытки войск 23-й армии форсировать реку Вуоксу успеха также не имели.

Среди причин неудачи обычно указываются: благоприятный для обороняющейся стороны рельеф местности (межозерные дефиле, покрытые густым лесом, огромными валунами, где финский солдат чувствовал себя буквально «как дома») и изменившееся соотношение сил в пользу противника. Однако конкретные сведения о соотношении сил не приводятся, а приводимые данные о противнике противоречивы.

Значительный интерес для исследователей этого этапа боевых действий может представлять «Фронтовой дневник» академика Н. Н. Иноземцева [10]. Автор его в составе 106-й гаубичной артиллерийской бригады большой мощности участвовал в Выборгской операции от начала до конца. Читая записи, характеризующие действия финских отрядов [10, с. 161—162], невольно проводишь параллель с боевыми действиями в Чечне, спустя более полувека после описываемого.

Поскольку сломить сопротивление противника севернее и северо-восточнее Выборга не удалось, командование Ленинградского фронта решает провести операцию по захвату островов Выборгского залива, чтобы использовать их как плацдарм для десантирования соединений 59-й армии на северное побережье Выборгского залива — в тыл обороняющейся финско-немецкой группировки.

Такая операция была проведена в период с 1 по 10 июля силами в основном переданных 59-й армии 224-й стрелковой дивизии под командованием полковника Ф. Н. Бурмистрова, 124-й стрелковой дивизии полковника М. Д. Папченко, при естественном участии частей Балтийского флота.

Параллельно с операцией по освобождению островов Бьернского архипелага в Выборгском заливе всю первую декаду июля 1944 года войска 21-й армии продолжали наступательные действия северо-восточнее Выборга, но смогли продвинуться вперед лишь до 2 километров.

Не смог переломить ситуацию и введенный в действие 30-й гвардейский стрелковый корпус. О поддержке действий его 63-й и 64-й гвардейских дивизий огнем 106-й гаубично-артиллерийской батареи указано в записях Н. Н. Иноземцева за 25 июня — 3 июля.

К концу операции «Госграница» линия фронта здесь установилась по рубежу Репола (севернее оз. Макаровское), южный берег озера Носкуон-селькя (оз. Большое Градуевское), Карисалми (Гвардейское), Ихантала, бухта Защитная (примерно у высоты 43).

Показательно, что примерно на этот же рубеж вышли войска Красной Армии в марте 1940 года (сравните карты-схемы 12 и 31 в книге [12]). Всю первую декаду июля 1944 года соединения 23-й армии (с 3 июля ею командовал генерал-лейтенант В. И. Швецов) продолжали попытки форсировать реку Вуоксу. Наконец 9—10 июля частям 142-й стрелковой дивизии (полковник Г. Л. Сонников) удалось захватить плацдарм на левом, северном берегу реки в районе Юоряпя (Барышево). Несмотря на яростные атаки трех финских соединений, частям 98-го стрелкового корпуса под командованием генерала Г. И. Анисимова удалось не только удержать плацдарм, но и расширить его до 7 километров по фронту и до 2 километров в глубину. Дальнейшие попытки войск 23-й армии развить наступление в направлении Кексгольма (Приозерска) успеха не имели [1, с. 485].

11 июля 1944 года войска Ленинградского фронта, действовавшие на Карельском перешейке, по указанию Ставки ВГК прекратили наступательные действия и перешли к жесткой обороне. Вывести из войны Финляндию на этом этапе пока не удалось.

Финские войска были выведены из северной части Выборгского района и Приозерского района Ленинградской области после заключения перемирия с СССР 19 сентября 1944 года.

Свирская наступательная операция

Свирская наступательная операция была первым этапом Свирско-Петрозаводской наступательной операции, которая проводилась войсками 7-й и 32-й армий Карель-

ского фронта (командующий генерал армии К. А. Мерецков) с 21 июня по 9 августа 1944 года [19; 2].

Как и Ленинградский фронт, в период подготовки операции Карельский фронт получил значительное усиление живой силой и техникой. Из резерва Ставки ему были переданы 37-й гвардейский корпус под командованием генерал-лейтенанта П. В. Миронова и 99-й стрелковый корпус под командованием генерал-майора С. П. Микульского. В последнее объединение входили знакомые по предыдущим главам «волховские» дивизии — 18, 65-я и 310-я.

Как известно, в ходе проведения Свирско-Петрозаводской операции объединения Карельского фронта прорвали финскую оборону по реке Свирь и южнее ее, форсировали Свирь и Беломоро-Балтийский канал (восточнее города Повенца), освободили Ладожско-Онежский перешеек и ровно через месяц после начала операции, 21 июля, войска 32-й армии под командованием генерал-лейтенанта Ф. Д. Гореленко вышли к советско-финляндской границе 1940 года в районе Лонгонвара [19, с. 382; 12, карта-схема 32].

Собственно «Свирская операция» проведена войсками 7-й армии (генерал-лейтенант А. Н. Крутиков) Карельского фронта при участии частей Ладожской военной флотилии (контр-адмирал В. С. Чороков) и Онежской военной флотилии (капитан 1 ранга Н. В. Антонов) с 21 и по (примерно) 30 июня.

Финская оперативная группа «Олонец», противостоявшая войскам 7-й армии, располагалась на Свирской полосе обороны глубиной 30 километров и в Олонецком УР. Группа имела 76 тысяч человек состава и 580 орудий [19, с. 175, 384—385].

Передний край финской обороны проходил по нижнему, северному берегу реки Свирь (примерно до Харевщины), далее — по предместному рубежу южнее Свири, включая город Подпорожье.

21 июня 1944 года после 3,5-часовой артподготовки и авиационного наступления соединения 37-го гвардейского стрелкового корпуса (98, 99-я и 100-я гвардейские стрелковые дивизии) форсировали реку Свирь в районе

Лодейного Поля, захватили плацдарм до 4 километров по фронту.

Левее (вниз по течению) реку форсировали части 114-й и 272-й стрелковых дивизий 4-го стрелкового корпуса (командир корпуса генерал-майор П. В. Гнидин).

На предмостные укрепления противника южнее Подпорожья наступали соединения 99-го стрелкового корпуса, 150-й УР и 368-я стрелковая дивизия. Два последних соединения наступали на правом фланге 7-й армии и были нацелены на Петрозаводск.

24 июня река Свирь была преодолена повсеместно. Соединения 37-го гвардейского, 4-го и 99-го стрелковых корпусов продолжили наступление в направлении Лодейное Поле—Салми—Питкяранта.

Чтобы сломить сопротивление противника в Олонецком УР, 23 июня кораблями Ладожской военной флотилии был высажен десант 70-й морской стрелковой бригады между устьем реки Тулоксы и городом Видлица. Затем сюда же были десантированы части 3-й морской стрелковой бригады. 27 июня десант соединился в районе Рабола с наступающими с юга — от Свири — соединениями 7-й армии. Был занят город Видлица.

28 июня кораблями Онежской военной флотилии был высажен десант южнее Петрозаводска. На следующий день в город вступили войска 7-й армии.

К исходу 30 июня соединения 4, 37-го гвардейского и 99-го корпусов 7-й армии преодолели вторую полосу Свирской обороны противника (по линии Рабола—Матчозеро—Пряжа) и продолжили наступление в направлении Питкяранты.

К этому времени войска 7-й и 32-й армий полностью очистили от противника Кировскую (Мурманскую) железную дорогу, освободили более 800 населенных пунктов. В ходе продвижения на север примерно 25—26 июня 1944 года соединениями 7-й армии *были освобождены от финских войск северные части Лодейнопольского и Подпорожского районов Ленинградской области.*

К 10 июля войска 4, 37-го гвардейского и 99-го корпусов 7-й армии Карельского фронта вышли на линию Питкяранта—западнее Сувилахти. Далее началась Сортавальская наступательная операция.

Потери

В материалах [6, с. 425] приведены только данные о потерях наших войск в Выборгско-Петрозаводской наступательной операции за период с 10 июня по 9 августа 1944 года.

Войска Ленинградского и Карельского фронтов, Ладжской и Онежской военных флотилий понесли за указанное время общие потери, равные 96 тысячам 375 человек. Из них безвозвратные потери — 23 тысячи 674 человека.

При общей численности войск, принимавших участие в операции, равной 451,5 тысячи человек, средние показатели потерь равны: $P_{\text{о.п.}} = 21,4 \%$ и $P_{\text{б.п.}} = 24,5 \%$.

Потери войск Ленинградского фронта и КБФ в ходе проведения операций «Выборгская наступательная», «Госграница» и потери войск 7-й армии Карельского фронта, частей ЛВФ и ОВФ при форсировании реки Свирь и освобождении территорий Лодейнопольского и Подпорожского районов Ленинградской области оцениваем в $\frac{3}{4}$ от указанных выше значений потерь.

Тогда общие потери наших войск в ходе проведения Выборгско-Свирской операции можно оценить в 70—72 тысячи человек, а безвозвратные потери — 17—17,5 тысячи человек.

Вторая Псковско-Островская наступательная операция

Основными источниками сведений об этой операции являются книги [32; 15, т. 1, с. 86—88; 26, т. 6].

Вторая Псковско-Островская наступательная операция проводилась войсками 3-го Прибалтийского фронта (командующий генерал-полковник И. И. Масленников) с 11 по 31 июля 1944 года. Она стала последней операцией в битве за Ленинград и Ленинградскую область.

Общая численность войск, задействованных в Псковско-Островской операции, составляла 258,4 тысячи человек [6, с. 427].

Замысел ее был следующим: операция проводится в два этапа. На первом этапе войска 1-й ударной армии (гене-

рал-лейтенант Н. Д. Захватаев) и 54-й армии (генерал-лейтенант С. В. Рогинский) 3-го Прибалтийского фронта, наступая со Стрежневского плацдарма, наносят поражение противостоящим войскам 16-й армии южнее города Острова и развивают наступление в направлении Гулбене. Войска 67-й и 42-й армии сковывают противостоящие им силы противника.

На втором этапе операции войска 67-й армии (генерал-лейтенант В. З. Романовский) используют достигнутый уже успех и овладевают городом Островом. Затем соединения 67-й армии, обходя Псков с юго-запада, совместно с войсками 42-й армии (генерал-лейтенант В. П. Свиридов), наступающей фронтально, не позднее 28—29 июля овладевают городом Псковом.

В последующем войска 3-го Прибалтийского фронта развивают наступление в направлении города Выру. Это должно облегчить задачу войскам Ленинградского фронта по освобождению Эстонии [32, с. 284].

Директива Ставки ВГК на проведение этой операции выпущена 6 июля 1944 года.

Следует отметить, что выполнение указанных выше задач облегчалось тем, что сосед слева — 2-й Прибалтийский фронт (им командовал в то время генерал армии А. И. Еременко) — 10 июля начал Режицко-Двинскую наступательную операцию, а действующие еще южнее войска 1-го Прибалтийского фронта (генерал армии И. Х. Баграмян) на мемельском направлении вырвались вперед и реально угрожали в целом отрезать группу армий «Север» от Восточной Пруссии.

Конечно же, это прекрасно понимал генерал Ганс Фриснер, назначенный 3 июля командующим группы армий «Север». До этого он командовал армейской группой «Нарва», жестко противостоящей войскам Ленинградского фронта в Эстонии. В это время 16-й армией командовал генерал от артиллерии Лаукс, а 18-й армией — генерал от артиллерии Лох.

В докладе Гитлеру от 12 июля 1944 года генерал Фриснер обрисовал положение группы армий «Север» и армейской группы «Нарва» и сделал следующие основные предложения:

«Для спасения Группы армий «Север» необходимо оставить достаточно сильные арьергардные группы, способные вести сдерживающие бои; армии отвести в следующих направлениях:

— армейскую группу «Нарва» — в направлении Таллина, откуда... эвакуировать ее морским путем в Ригу, Лиепая или Клайпеду;

— 16-ю и 18-ю армии — на линию Каунас—Рига.

...В противном случае Группа армий «Север» будет окружена и частично уничтожена» [31, с. 30].

Обсуждение доклада Фриснера в Ставке Гитлера в Восточной Пруссии состоялось 18 июля. На нем присутствовал также командующий группы армий «Центр» генерал-фельдмаршал Модель.

В это время войска 3-го Прибалтийского фронта уже перешли в наступление. Предварительное наступление с целью разрушения укреплений противника, приближения к реке Великой они начали еще 11 июля. Так, 11—16 июля части 54-й армии вышли к реке Великой на участке Печехново—Семеняхи и захватили плацдарм на западном берегу реки [15, т. 1, с. 87—88].

Чтобы скрыть направление главного удара, еще раньше, в июне, войска 3-го Прибалтийского фронта инициировали сосредоточение войск восточнее Острова, а в конце июня провели имитацию наступления.

Утром 17 июля с мощной артподготовки и с сильной поддержки авиации началось наступление войск 1-й ударной и 54-й армий со Стрежневского плацдарма. Как писал генерал С. М. Штеменко (он был представителем Ставки на 3-м Прибалтийском фронте), «огневая система противника была подавлена надежно, и пехота уверенно двинулась в атаку». Опрос пленных показал, что противник, боясь окружения, начал отвод своих основных сил на запад.

В обеих армиях были введены в дело группы преследования. В 1-й ударной армии такой группой стал полк 85-й стрелковой дивизии и 16-я танковая бригада. В 54-й армии в группу преследования вошли части 288-й дивизии и 122-я танковая бригада.

За два дня наступления войска 1-й ударной и 54-й армий продвинулись вперед на 40 километров, расширив

фронт прорыва до 70 километров. Было занято 700 населенных пунктов.

Уже вечером 18 июля части 1-й ударной армии подошли с юго-запада к городу Острову, но взять его с ходу не смогли. Река Великая к югу от Острова была преодолена войсками фронта повсеместно [32, с. 286—287].

Утром 21 июля — в соответствии с планом операции — перешли в наступление войска 67-й армии. При содействии частей 1-й ударной армии они овладели 21 июля городом Островом.

В бою за Остров наиболее отличились: 44-я стрелковая дивизия (полковник А. А. Мироненко), танковая группа майора П. С. Цыганкова из 67-й армии; из 1-й ударной армии: 146-я стрелковая дивизия (генерал-майор С. И. Карапетян), 23-я гвардейская дивизия (генерал-майор П. В. Белобородов) и 253, 332-й танковые полки.

22 июля перешли в наступление войска 42-й армии. Ударом левого фланга на Попов Крест ее части обошли Псков с юга, форсировали реку Великую и 23 июля совместно с 291-й стрелковой дивизией из 67-й армии освободили Псков.

В бою за Псков наиболее отличились: 128-я стрелковая дивизия (генерал-майор Д. А. Лукьянов), часть сил 376-й стрелковой дивизии (генерал-майор Н. А. Поляков) и 14-й УР (полковник М. Д. Безперстов) [25, с. 514; 15, т. 1, с. 98].

Продолжая наступление, войска 3-го Прибалтийского фронта к 31 июля вышли в район западнее Изборска, а на валговском направлении — к востоку от Алуксне и Гулбене, где немцами была подготовлена новая линия обороны «Мариенбург» [15, т. 1, с. 88].

Так закончилась последняя операция битвы за Ленинград. В ходе ее проведения от оккупантов были освобождены последние, юго-западные, районы Ленинградской области в границах на 1940 год.

Овладев Псковско-Островским укрепленным районом противника и продвинувшись на территорию Латвии и Южной Эстонии, войска 3-го Прибалтийского фронта вышли тем самым в тылы тартуской и нарвской группировкам противника и облегчили задачу Ленинградского

фронта. Как известно, в последней декаде июля 1944 года войска 2-й ударной и 8-й армий Ленфронта провели Нарвскую наступательную операцию и 26 июля овладели городом Нарвой.

В августе 1944 года правое крыло войск 3-го Прибалтийского фронта овладевает районом города Тарту. Сюда перемещаются объединения 2-й ударной армии, которая совместно с 8-й армией, действовавшей с Нарвского перешейка, во второй половине сентября 1944 года провела операцию по освобождению территории Эстонии.

Потери

В ходе Второй Псковско-Островской операции войска 3-го Прибалтийского фронта понесли общие потери, равные 33 тысячам 584 человекам. Из них безвозвратные потери — 7 тысяч 633 человека [6, с. 427].

Расчет показателей потерь здесь дает следующие значения: $P_{\text{о.п.}} = 13 \%$ и $P_{\text{б.п.}} = 22,7 \%$.

Как видим, эти показатели потерь — одни из самых низких за время битвы за Ленинград.

ЗАКЛЮЧЕНИЕ

Понятия «Битва за Ленинград», «Битва за Москву» и другие, подобные им, были введены, по-видимому, в оперативный оборот еще в годы Великой Отечественной войны. Но чтобы они заняли прочное место в исторической литературе, для каждого понятия должны быть четко указаны временные и пространственные границы. Отсюда с определенностью выявляются такие показатели битвы (сражения) как: состав и общее количество участников, понесенные потери и т. д.

У большинства писавших о битве за Ленинград есть согласие только о времени и месте начала битвы. Это 10 июля 1941 года, то есть, когда войска немецкой группы армий «Север» с *рубежа реки Великой* повели наступление непосредственно в сторону Ленинграда и Новгорода, преодолевая сопротивление войск Северо-Западного фронта. Относительно времени и рубежей, когда именно и где битва за Ленинград закончилась, единого мнения нет.

Поскольку войска группы армий «Север», наступавшие на Ленинград и державшие его в блокаде почти 28 месяцев, так и не были окружены и разгромлены в целом, а отступили достаточно организованно сначала на линии тыловой обороны «Пантера»—«Танненберг», затем в Курляндию, по мнению автора, логично будет временем окончания битвы за Ленинград считать конец июля 1944 года, когда объединения 3-го Прибалтийского фронта вышли на тот же рубеж — река Великая.

В соответствии с исторической действительностью битва за Ленинград велась за Ленинград и Ленинградскую область (в ее границах на начало 1941 года). Эти два

субъекта РСФСР были тесно связаны и политически, и экономически. Соответственно этому автор описал 16 крупных операций Ленинградского сражения.

В ходе битвы за Ленинград следует выделить три периода, отличающиеся задачами и характером боевых действий советских войск.

В первом, оборонительном, периоде (10.07—30.09.1941 года) войска Северо-Западного и Северного/Ленинградского фронтов, КБФ, при активной помощи населения, не позволили противнику с ходу прорваться к Ленинграду, остановили врага на ближних подступах к городу («внутреннее кольцо обороны»), а также примерно по линии восточнее Демянска (юго-восточный райцентр тогдашней Ленобласти) — восточный берег реки Волхов — мыс Бугровский на Ладоге.

Во втором, наступательно-позиционном, периоде (10.09.1941 год — 12.01.1944 год) войска Ленинградского и Волховского фронтов, действуя в тандеме, при взаимодействии с объединениями Северо-Западного 2-го Прибалтийского фронта провели 10 наступательных и одну оборонительную операцию, в ходе которых пытались снять блокаду Ленинграда сразу (Любаньская операция) или прорвать ее (операция «Синявинская-42» и др.).

Из рассмотренных в книге 11 операций Волховского и Ленинградского фронтов, проведенных во втором периоде, наибольшее влияние на жизнь блокированного города оказали Тихвинская оборонительная, Тихвинско-Волховская наступательная операции и, конечно, первая фаза операции «Искра» (12.01.—18.01.1943 года), когда была прорвана блокада Ленинграда и восстановлена железнодорожная связь со страной.

Остальные операции второго периода проводились недостаточными силами и по существу решали задачу не допустить переброску немецких войск из-под Ленинграда на другие фронты. По времени второй период занял 82 % от всей длительности битвы за Ленинград, по потерям — более 54 %.

В третьем, освободительном, периоде (январь—июль 1944 года) войска Ленинградского и Волховского фронтов, КБФ, при активном участии объединений 2-го

**Сводная таблица потерь войск Красной Армии,
(10.07.1941 года —**

Период	Операция	Время проведения	Потери, чел.	
			общие	
I	Ленинградская стратегическая оборонительная	10.07—30.09.41 г.	344 926	
II	Наступления войск 54-й и 55-й армии, НОГ	10.09—15.12.41 г.	97 000—105 000	
	Тихвинско-Волховская оборонительная	16.10—18.11.41 г.	40 589	
	Тихвинская стратегическая наступательная	10.11—30.12.41 г.	48 901	
	Любаньская	7.01—10.07.42 г.	403 118	
	Киришско-Грузино-Погостьевская наступательная	06—08.42 г.		
	«Синявинская-42» наступательная	19.08—10.10.42 г.	113 674	
	«Искра»	12.01—31.01.43 г. На 26.02	115 082 170 000—172 000	
	Тосненско-Мгинская наступательная	10.02—23.02.43 г.	37 000—40 000	
	Войтолово-Мгинская наступательная	19.03—2.04.43 г.	57 000—58 000	
	«Мгинская-43» наступательная	22.07—22.08.43 г.	79 937	
	Синявинские высоты	15.09—18.09 и 3.10—8.10.43 г.		
	В с е г о:			1,048—1,061 млн

Таблица 3

Краснознаменного Балтийского флота в битве за Ленинград
31. 07.1944 года)

безвозвратные	Показатели потерь, %		Источник данных
	П _{о.п.}	П _{б.п.}	
214 078	66,7 (48,1)	62,0	[6, с. 417]
От 50,0 до 95,0			Оценка автора
22 743	29,9	56,0	[6, с. 418]
17 924	25,3	36,6	[6, с. 417]
149 838	До 94,7	От 30,8 до 57,8	[6, с. 418]
40 085	59,82	35,3	[6, с. 419]
33 940	38,0	29,4	[6, с. 421], оценка автора
	38,0		Оценка автора
	38,0		Оценка автора
20 890	31,55	26,1	[6, с. 422]

Период	Операция	Время проведения	Потери, чел.
			общие
III	Ленинградско-Новгородская стратегическая	12.01—1.03.44 г.	313 953
	1-я Псковско-Островско-Идрицкая наступательная	1.03—18.04.44 г.	110 000—120 000
	Выборгско-Свирская наступательная	9.06—10.07.44 г.	70 000—72 000
	2-я Псковско-Островская наступательная	11.07—31.07.44 г.	33 584
	В с е г о:		1,920—1,946 млн

Прибалтийского фронта, партизан Ленинградской области сначала полностью освободили Ленинград от блокады, затем изгнали захватчиков из пределов Ленинградской области. В заключительных боях этого периода участвовали войска Карельского и 3-го Прибалтийского фронтов.

Автор в «едином ключе» описал 16 крупных операций, проведенных во время битвы за Ленинград, сделал попытку *оценить* совокупные потери, понесенные в этих операциях, и дал краткие характеристики двух операций, проведенных войсками Северо-Западного фронта в районе Демянска.

Победа под Ленинградом далась дорогой ценой (действительная величина потерь до сих пор неизвестна). Общие потери наших войск в описанных в книге 16 крупных операциях составили 1,92—1,946 миллиона человек. Примерно $\frac{1}{3}$ из них — потери безвозвратные. Безвозвратные потери, понесенные жителями блокированного Ленинграда (в основном, от голода), еще больше...

Сравнение данных сводной таблицы 3, составленной автором с данными о потерях под Ленинградом, приве-

безвозвратные	Показатели потерь, %		Источник данных
	П _{о.д.}	П _{б.д.}	
76 686	38,2	24,4	[6, с. 425]
30 000	37,0	25,0	Оценка автора
17 000— 17 500	21,4	24,5	[6, с. 425]
7633	13,0	22,7	[6, с. 427]

денными в книге [6], дает дополнительную поправку по общим потерям на 430 тысяч человек.

Но и полученные автором величины потерь следует рассматривать как их нижнюю границу. К ним следует прибавить, во-первых, потери, понесенные наступавшими соединениями 42, 55-й и 8-й армий Ленинградского фронта в ходе проведения Волховским фронтом Любаньской операции. Затем потери, понесенные войсками 4-й и 54-й армий во время Киришско-Грузино-Погостьевской операции, потери частей 52-й армии во время наступления на Новгород в марте 1943 года.

Полагая, что суммарное число всех этих наступавших соединений было 20, при типичной в 1941—1942 годах численности соединения в 5—6 тысяч человек и показателе общих потерь, равном 40—60 %, получаем дополнительно величину общих потерь от 40 до 72 тысяч человек.

Во-вторых, к полученным данным следует прибавить потери, понесенные войсками Северо-Западного фронта в ходе проведения двух Демянских наступательных операций в первом полугодии 1942 года и в феврале 1943 года.

Величина общих потерь, понесенных войсками фронта в этих операциях, составила 279,1 тысячи человек.

С учетом сказанного верхняя граница общих потерь войск Красной Армии и КБФ в битве за Ленинград и Ленинградскую область составила от 2,239 до 2,297 миллиона человек.

Преувеличением представляется заявление, что «за время войны только Ленинградский и Волховский фронты потеряли 2 миллиона 720 тысяч человек убитыми, ранеными, пленными и пропавшими без вести» [14, т. 1, с. 21]. Никаких обоснований названной цифре в книге не приведено.

На схеме 3 наглядно показано, как в ходе битвы за Ленинград менялась величина показателей общих потерь и показателя безвозвратных потерь, введенных в данной книге. Показатель общих потерь указывает, какая доля воинов выходила из строя в ходе операции в целом, второй показатель — долю безвозвратных потерь (в основном, убитые и пленные) от величины общих потерь. Наибольшие значения показателя общих потерь имели место во время боев на Невском «пяточке» и в Любаньской операции, достигая здесь 95 %.

Начиная с 1943 года величина показателя общих потерь уменьшается до 40 % и ниже. Это можно объяснить восстановлением промышленности на Востоке СССР, увеличением поставок вооружения и особенно поставок войскам снарядов и мин.

Наибольшие общие потери войск (на схеме 3 они показаны заштрихованными прямоугольниками) имели место в следующих операциях: Любаньской, Ленинградской стратегической оборонительной, Ленинградско-Новгородской наступательной и операции «Искра»; наименьшие — во второй Псковско-Островской наступательной.

Значения показателя безвозвратных потерь вычислялись автором только для операций, рассматриваемых в книге [6], то есть при наличии *официальных данных*.

Наибольшие значения показателя безвозвратных потерь (60 % и выше) имели место, по-видимому, в боях на Невском «пяточке», в Ленинградской стратегической оборонительной операции, в операции по выводу из окружения войск 2-й ударной армии.

Начиная с середины 1942 года, значения этого показателя становятся меньше 40 % и постепенно снижаются до 22,7% во второй Псковско-Островской операции. Следует отметить, что оба показателя потерь были больше указанного *среднего* значения в стрелковых частях.

Представляет интерес и то, что согласно данным, публикуемым Министерством обороны Российской Федерации, в длительной Чеченской войне безвозвратные и общие потери наших войск соотносятся также как 1:3.

Великая Отечественная война сильно изменила и жизненный уклад, и саму географию Ленинградской области. Во-первых, исчезли сотни и сотни населенных пунктов. Например, сейчас вы не найдете (зачастую и следов) таких многократно упоминавшихся в книге селений, как Липка, Гонтовая Липка, исконного Синявина, Гайтолово, Тортолово, Поречья, Вороново, Карбусели, Погостья, Смердыни, Макарьевской Пустыни, Ларионова Острова... В лучшем случае на местах проходивших здесь ожесточенных боев возникли урочища. Так, созданы урочища Синявинские высоты, Смердыня, Ольховские Хутора, Красная Горка и др.

Во-вторых, после освобождения южных районов Ленинградской области 5 июля 1944 года на базе части районов Ленинградской и Калининской областей была воссоздана Новгородская область (до 1927 года — губерния), а спустя ровно месяц после освобождения города Пскова, 23 августа 1944 года, воссоздана и Псковская область.

Оба эти события в определенной степени также повлияли на формирование понятия «битва за Ленинград».

Во время битвы за Ленинград, в ее самые тяжелые годы, бок о бок сражались воины Ленинградского и Волховского фронтов. Подвиг первых увековечен грандиозным «Зеленым поясом Славы». Подвиг вторых в Ленинграде (Санкт-Петербурге) — практически ничем. Нет даже улицы или переулка в память о бойцах Волховского фронта. Только в Музее Великого Новгорода имеется зал, посвященный истории и боевым действиям воинов Волховского фронта. Дело чести петербуржцев — устранить эту несправедливость.

Чтобы не перегружать текст, в книге отмечены в основном стрелковые соединения, их командиры. По собственному опыту автор знает, что без поддержки артиллерийских, танковых частей, саперов и других пехота не могла добиться значительного успеха. Пройдя три года войны в составе пехотных частей, автор на себе испытал все «прелести войны», поэтому при написании этой книги старался придерживаться правды истории, показать события такими, какими они были. Одновременно считаю нужным отдать должное нашему сильному противнику, который во многом научил нас воевать.

Автор надеется, что проделанная им работа по составлению краткой реальной картины всех крупных операций битвы за Ленинград, с указанием выявленных неточностей и разночтений в изданной литературе, «белых пятен», требующих дополнительных изысканий в закрытых архивах, а также проведенная оценка суммарных общих потерь, понесенных в сражениях под Ленинградом, окажутся полезными при дальнейших исследованиях по данной теме и написании полной истории битвы за Ленинград и Ленинградскую область.

ПРИЛОЖЕНИЯ

Потери войск, принимавших участие в битве за Ленинград, при проведении стратегических операций*

В Ленинградской стратегической оборонительной операции
10 июля — 30 сентября 1941 г.

Наименование объединений и сроки их участия в операции	Боевой состав и численность войск к началу операции		Людские потери в операции, чел.			
	Количество соединений	Численность	Безвозвратные	Санитарные	Всего	Среднесуточные
Северный фронт (10.7—23.8.41 г.)	сд — 7, тд — 2, мд — 1, сбр — 1, УР — 5	153 000	40491	15044	55535	1234
Северо-Западный фронт (10.7—30.9.41 г.)	сд — 23, мд — 4, тд — 5, сбр — 3, вдбр — 3, УР — 3	272 000	96953	47835	144 788	1744
Ленинградский фронт (23.8—30.9.41 г.)	—	—	65529	50787	116316	2982
52-я отдельная армия (1.9—30.9.41 г.)	—	—	1721	2389	4110	137
Балтийский флот (весь период)	—	92000	9384	14793	24177	291
Итого	Дивизий — 42, бригад — 7, УР — 8	517000	214078	130848	344926	4155

* Данные взяты из статистического исследования, проведенного коллективом авторов на основании анализа официальных документов о потерях Советских Вооруженных Сил, с которых совсем недавно снят гриф секретности.

**В Тихвинской стратегической наступательной
операции 10 ноября — 30 декабря 1941 г.**

Наименование объ- единений и сроки их участия в операции	Боевой состав и чис- ленность войск к началу операции		Людские потери в операции, чел.			
	Количество соединений	Числен- ность	Безвоз- вратные	Сани- тарные	Всего	Среднесу- точные
54-я армия Ленин- градского фронта (весь пе- риод)	сд — 4, тд — 1, сбр — 2, тбр — 2	55600	6065	11486	17551	344
4-я от- дельная армия (весь пе- риод)	сд — 6, кд — 1, тд — 1	62700	8916	16018	24934	489
52-я от- дельная армия (весь пе- риод)	сд — 4	42660	871	1769	2640	52
Новгород- ская ар- мейская группа Северо- Западного фронта (весь пе- риод)	сд — 2, тд — 1	31990	2072	1704	3776	74
Итого	Диви- зий — 20, бригад — 4	192950	17924	30977	48901	959

**В операции по прорыву блокады Ленинграда «Искра»
12—30 января 1943 г.**

Наименование объёмов и сроки их участия в операции	Боевой состав и численность войск к началу операции		Людские потери в операции, чел.			
	Количество соединений	Численность	Безвозвратные	Санитарные	Всего	Среднесуточные
Ленинградский фронт (весь период)	сд — 6, сбр — 7, тбр — 3, УР — 1	133300	12320	28944	41264	2172
В том числе: 67-я армия	сд — 6, сбр — 7, тбр — 3, УР — 1	130780	12268	28726	40994	2158
13-я воздушная армия (летний состав)	—	2520	52	218	270	14
Волховский фронт (весь период)	сд — 15, сбр — 7, тбр — 4	169500	21620	52198	73818	3885
В том числе: 2-я ударная армия	сд — 11, сбр — 4, тбр — 4	114000	19017	46301	65318	3438
8-я армия	сд — 4, сбр — 3	52500	2593	5871	8464	445
14-я воздушная армия (летний состав)	—	3000	10	26	36	2
Итого	Дивизий — 21, бригад — 21, УР — 1	302800	33940	81142	115082	6057

**В Ленинградско-Новгородской стратегической наступательной
операции 14 января — 1 марта 1944 г.**

Наименование объе- длений и сроки их участия в операции	Боевой состав и чис- ленность войск к началу операции		Людские потери в операции, чел.			
	Количество соединений	Числен- ность	Безвоз- вратные	Сани- тарные	Всего	Среднесу- точные
Ленин- градский фронт (весь пе- риод) без 23-й ар- мии	сд — 30, сбр — 3, УР — 3, Отбр — 4	417600	54564	170876	227440	4738
Волхов- ский фронт (14.1— 15.2.44 г.)	сд — 22, сбр — 6, УР — 2, отбр — 4	260000	12011	38289	50300	1524
1-я удар- ная армия 2-го При- балтий- ского фронта (14.1— 10.2.44 г.)	сд — 5, сбр — 1	54900	1283	3759	5042	180
2-й При- балтийский фронт (10.2— 1.3.44 г.)	—	—	6659	23051	29710	1485
Балтий- ский флот (весь пе- риод)	—	89600	169	1292	1461	30
Итого	Дивизий — 57, бригад — 18, УР — 5	822100	76686	237267	313953	6541

**В Выборгско-Петозаводской стратегической наступательной
операции 10 июня — 9 августа 1944 г.**

Наименование объединений и сроки их участия в операции	Боевой состав и численность войск к началу операции		Людские потери в операции, чел.			
	Количество соединений	Численность	Безвозвратные	Санитарные	Всего	Среднесуточные
Карельский фронт — левое крыло (7-я и 32-я армии, 7-я воздушная армия) (21.6—9.844 г.)	сд — 16, сбр — 3, отбр — 2, УР — 2	202300	16924	46679	63603	1272
Ленинградский фронт — правое крыло (21-я и 23-я армии, 13-я воздушная армия) (10—20.6.44 г.)	сд — 15, УР — 2, отбр — 1	188800	6018	24011	30029	2730
Балтийский флот, Ладожская и Онежская флотилия (весь период)	—	60400	732	2011	2743	45
Итого	Дивизий — 31, бригад — 6, УР — 4	451500	23674	72701	96375	1580

Общие потери войск в битве за Ленинград**

Потери личного состава Ленинградского фронта

Общий итог за 1353 сут

Виды потерь		Офицеры	Сержанты	Солдаты	Всего
Безвозвратные потери	Убито и умерло на этапах санитарной эвакуации	26789	64523	240747	332059
	Пропало без вести, попало в плен	6664	14225	90253	111142
	Небоевые потери	1971	3550	18803	24324
	Итого безвозвратных потерь	35424	82298	349803	467525
Санитарные потери (с эвакуацией в госпиталь)	Ранено, контужено, обожжено	67822	176583	705356	949761
	Заболело	19101	46252	267973	333326
	Обморожено	91	452	3743	4286
	Итого санитарных потерь	87104	223287	977072	1287373
Всего потерь		122438	305585	1326875	1754898

Потери личного состава Ленинградского фронта по годам войны

Виды потерь		Число потерь по годам				
		1941	1942	1943	1944	1945
Безвозвратные потери	Убито и умерло на этапах санитарной эвакуации	62187	62747	74473	128999	3653
	Пропало без вести, попало в плен	74280	14560	9841	12231	230
	Небоевые потери	8284	6371	4431	3872	1366
	Итого безвозвратных потерь	144751	83678	88745	145102	5249

** Там же

Окончание табл.

Виды потерь		Число потерь по годам				
		1941	1942	1943	1944	1945
Санитарные потери (с эвакуацией в госпиталь)	Ранено, контужено, обожжено	165305	153661	213602	406153	11040
	Заболело	17712	80184	88263	114094	33073
	Обморожено	1762	1861	184	478	1
	Итого санитарных потерь	184779	235706	302049	520725	44114
Всего потерь		329530	319384	390794	665827	49363

**Потери личного состава Волховского фронта
(1-го и 2-го формирований)**

Виды потерь		Общий итог за 746 сут			Всего
		Офицеры	Сержанты	Солдаты	
Безвозвратные потери	Убито и умерло на этапах санитарной эвакуации	17428	36027	145254	198709
	Пропало без вести, попало в плен	9788	14759	64776	89323
	Небоевые потери	770	1267	8554	10591
	Итого безвозвратных потерь	27986	52053	218584	298623
Санитарные потери (с эвакуацией в госпиталь)	Ранено, контужено, обожжено	45705	94936	410073	550714
	Заболело	7893	12919	90974	111786
	Обморожено	81	315	4338	4734
	Итого санитарных потерь	53679	108170	505385	667234

**Потери личного состава Волховского фронта
(1-го и 2-го формирований) по годам войны**

Виды потерь		Число потерь по годам			
		1941	1942	1943	1944
Безвозвратные потери	Убито и умерло на этапах санитарной эвакуации	199	117237	69794	11479
	Пропало без вести, попало в плен		82337	6520	466
	Небоевые потери		8935	1590	66
	Итого безвозвратных потерь	199	208509	77904	12011
Санитарные потери (с эвакуацией в госпиталь)	Ранено, контужено, обожжено	1307	326477	189587	33343
	Заболело		53081	53766	4939
	Обморожено	542	4034	147	11
	Итого санитарных потерь	1849	383592	243500	38293
Всего потерь		2048	592101	321404	50304

**Потери личного состава Балтийского флота
Общий итог за 1418 сут**

Виды потерь		Офицеры	Старшины, сержанты	Матросы, солдаты	Всего
Безвозвратные потери	Убито и умерло на этапах санитарной эвакуации	3001	4038	12797	19836
	Пропало без вести, попало в плен	3528	4920	24261	32709
	Небоевые потери	323	624	2398	3345
	Итого безвозвратных потерь	6852	9582	39456	55890

Окончание табл.

Виды потерь		Офицеры	Старшины, сержанты	Матросы, солдаты	Всего
Санитарные потери (с эвакуацией в госпиталь)	Ранено, контужено, обожжено	2038	2530	20941	25509
	Заболело	987	2654	6552	10193
	Обморожено				
	Итого санитарных потерь	3025	5184	27493	35702
Всего потерь		9877	14766	66949	91592

Приложение 3

Потери боевой техники ***

Наименование операций и сроки их проведения	Потери			
	Стрелкового оружия, тыс. шт.	Танков и САУ, шт.	Орудий и минометов, шт	Боевых самолетов, шт
Ленинградская оборонительная операция 10.07—10.09.1941 г.	733,3	1492	9885	1702
Тихвинская наступательная операция 10.11—30.12.1941 г.	31,1	70	2293	82
Прорыв блокады Ленинграда 12.1—30.1.1943 г.	17,4	41	417	41
Ленинградско-Новгородская наступательная операция 14.1—1.3.1944 г.	77,1	462	1832	260
Выборгско-Петрозаводская наступательная операция 10.6—9.8.1944 г.	24,1	294	489	311
Прибалтийская наступательная операция 14.9—24.11.1944 г.	172,1	522	2593	779

*** Там же

Оборонительные сооружения немецких войск под Ленинградом

«Восточным валом» немцы называли свои оборонительные рубежи на советско-германском фронте. Этот термин вошел в употребление в начале осени 1943 года, хотя на самом деле «Восточный вал» стал возводиться еще зимой 1941—1942 гг., когда в связи с провалом операции «Тайфун» и переходом Красной Армии в наступление немецкие войска были отброшены от Москвы в среднем на 250 км. Над группой армий «Центр» нависла угроза полного уничтожения. В ставке ОХВ Гитлер и его фельдмаршалы рассматривали меры, которые должны были остановить продвижение советских войск. И решение было найдено. 8 декабря 1941 года Гитлер подписал директиву № 39 о повсеместном переходе немецких войск к обороне и требовал от солдат «с фанатичным упорством оборонять занимаемые позиции». Именно с этого момента и стал возводиться «Восточный вал».

Его строительство происходило неравномерно, а объяснялось это характером боевых действий. Так, в 1942 году оборона создавалась только на северном и центральном направлениях, а на юге шли бои за взятие Крыма, Северного Кавказа.

Восточный вал состоял из двух участков — «Пантера»: линия Нарва—Новгород—Псков—Орша; «Вотан»: линия Гомель—р. Сож—р. Днестр—р. Молочная. Мы будем рассматривать участок «Пантера», так как именно его оборонительные сооружения встали перед наступающими войскам Ленинградского и Волховского фронтов. И они при их штурме, как уже говорилось, несли значительные потери.

Оборона на участке «Пантера» не была постоянной. Немцы использовали в основном две системы обороны — сплошную траншейную и систему опорных пунктов и узлов сопротивления. Также имели место отдельные хорошо укрепленные дома, позиции для пулеметчиков и орудий.

Опорный пункт в районе Новая Деревня является классическим примером опорного пункта. Кроме стандартных элементов инженерного обустройства, интересен тот факт, что в зимнее время года опорные пункты, расположенные на возвышенностях, обливались водой. Образовывались ледяные валы, которые были неприступны для танков. Советским бойцам, штурмовавшим опорные пункты



Рис. 1. Немецкий опорный пункт в районе Новая Деревня

такого типа, приходилось использовать специальное альпинистское снаряжение. Штурм начинался, как правило, в ночное время суток. Передовые отряды по 10—20 человек скрытно, с нескольких сторон подбирались к валу, преодолевали его и врвались в траншеи немцев. В ближнем бою немцы теряли свой главный козырь — огневую мощь, а вызвать огонь на себя не решались.

Новая Деревня не имела нескольких полос обороны. Большинство огневых средств было сосредоточено в первой траншее. Также в самом поселке, в домах располагались огневые точки. На окраине деревни находилась батарея орудий.

Новая Деревня являлась важным дорожным узлом, поэтому охране дорожных коммуникаций уделялось большое внимание — постоянно совершали проверки патрули. Также огромное внимание придавалось охране железнодорожных и речных мостов.

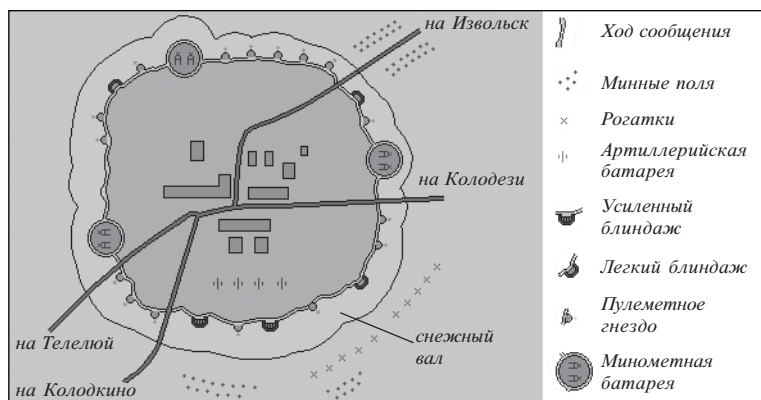
Железнодорожные мосты были жизненно важными магистралями для вермахта. Немецкие войска устраивали вокруг мостов сильную оборону. Обороняемый район окружался двумя полосами колючей проволоки. Окраины участка постоянно патрулировались охранными отрядами. За рекой была отрыта траншея для боевого охранения, препятствующая атаке на железнодорожную насыпь. Дневные посты вели наблюдение за любым движением на местности. По обеим сторонам реки на возвышенностях оборудовались штабные постройки и одновременно огневые точки.

Чтобы советские танки не могли воспользоваться дорогами на Телелюй, Колодкино, Извольск и Колодези, немцы перекрывали овраги и равнинные участки полосами минных полей. Противопехотные препятствия были представлены рогатками и проволокой внаброс.

В данном случае узел сопротивления устроен согласно требованию немецкого полевого устава, хотя присутствуют некоторые особенности. Большая часть огневых средств расположена за превращенным в снежный вал руслом реки. Но огневые сооружения находятся не только в самих пунктах, но и на равнинных участках. Немцы знали о тактике наших передовых отрядов и учли этот просчет в своих действиях. Предполагалось, что большая часть наступающих войск пройдет именно через промежуток между селами Т и К, и тогда они встретят сильный фронтальный и фланговый огонь. Эти ДЗОТы также выполняли функцию наблюдательных пунктов, так как от них открывается прекрасный обзор на прилежащие районы.

В селениях М и Т созданы не только стандартные огневые сооружения, но и приспособлены к обороне дома, землянки, блиндажи. Была создана достаточно гибкая оборона, позволявшая удерживать позицию в течение долгого времени. Юго-западнее села Т



Рис. 2. Оборона немцами железнодорожного моста через р. Ловать (схема взята из документов ротной канцелярии 4-й роты 343-го охранного батальона)



Рис. 3. Противопехотные проволочные препятствия немецкой обороны:

*а, б — рогатки; в — проволочный забор на треногах;
г — спираль Бруно; д — усиленный забор на низких кольях;
е — стопыкашки на низких кольях*

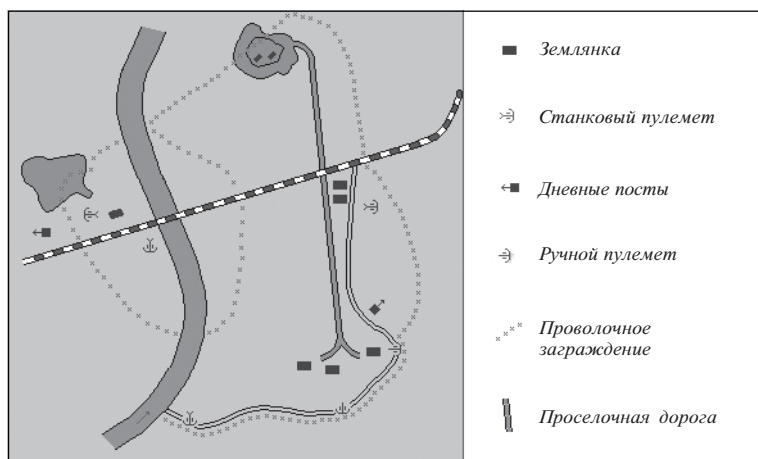
была расположена позиция для артиллерии в деревоземляных укреплениях.

Хорошая укрепленность и развитие в глубину подобных участков создавала на пути Красной Армии серьезные препятствия, уничтожать которые приходилось только при мощной поддержке артиллерии, а уже потом вводить подвижные части и пехоту.

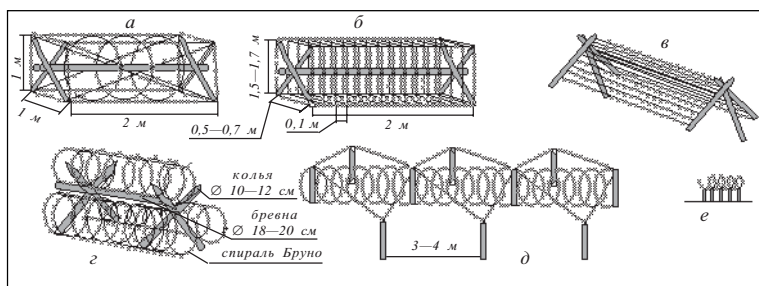
Все внутренние помещения подобного ДОТа — казематы, убежища — находились под землей. Огневые площадки представляли собой бронированные турели — закрытые колпаки с одним или двумя пулеметами — по типу авиационных. Но они могли вести огонь только в радиусе 180°. Это существенно снижало их боевые качества. Для наблюдения за местностью в ДОТе находились перископ и прозрачный бронированный колпак. Немцы пытались пре-



Рис. 4. Немецкая оборона в узле сопротивления М, Т и К



Рис. 5. Универсальный железобетонный ДОТ в стиле «линии Маннергейма» (план и разрез по А-А)

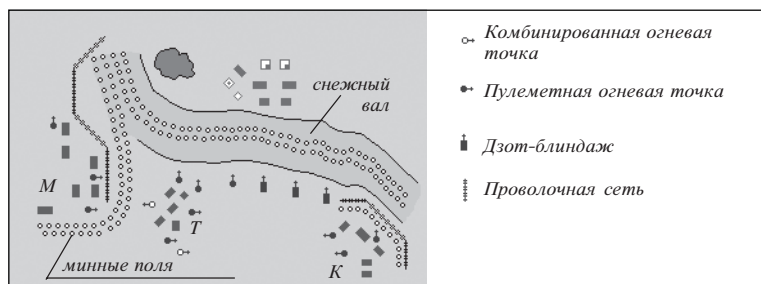

вращать железобетонные сооружения в мини-крепости, но они не учитывали, что у советских войск имелись специальные самоходные орудия — морские пушки, которые прекрасно справлялись со своей задачей по уничтожению ДОТов.

Кроме ДОТов, строились блокаузы. Сооружения подобного рода были предназначены для борьбы с партизанами и диверсионными подразделениями Красной Армии.

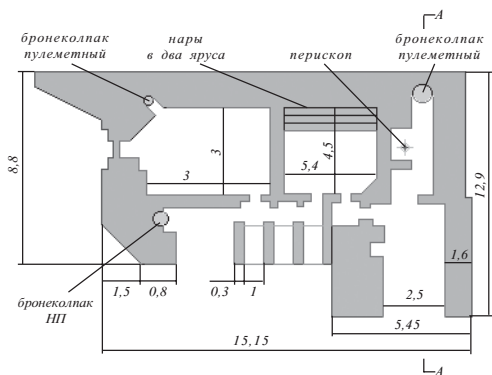
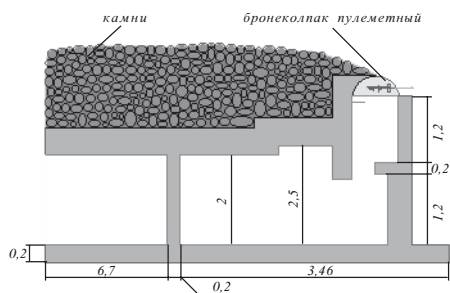
Возводились они в глубине обороны, преимущественно в лесистой местности. В отличие от других железобетонных сооружений, блокауз почти не выделялся среди общего ландшафта. Он тщательно маскировался ветвями, кустарником и камуфляжной окраской.

Основанием блокауза служил окоп, в котором последовательно укладывалось шесть железобетонных элементов. То, что большая часть основных конструкций изготавливалась инженерными частями вермахта заранее, существенно облегчало возведение этого сооружения, а главное — экономило время. В блокаузе размещалось



Рис. 6. Немецкий железобетонный блокгауз (план и разрез)



Рис. 7. Огневая точка-танк

4—5 человек. Наличие 7 амбразур позволяло вести контроль за всей близлежащей местностью. Огонь велся из пулеметов и из другого стрелкового оружия.

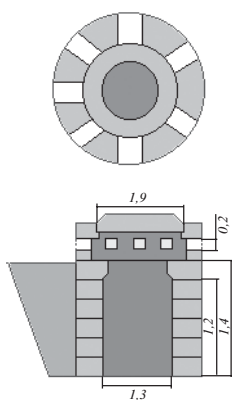
Оборону усиливали зарытые в землю танки. Это решение было характерно для немцев, не упускавших возможность использовать даже устаревшие машины для повышения стойкости обороны. Что же вынудило немцев пойти на такой шаг? Ответ прост. Механизированные части фашистской Германии формировались с расчетом на то, что они будут действовать в условиях блицкрига. Это требовало от конструкторов при проектировании уменьшить толщину брони и поставить более слабое по калибру и бронепробиваемости оружие.

Опыт же кампаний зимы-осени 1941 и 1942 гг. показал полную беспомощность танков PzKpfw-II, PzKpfw-III, PzKpfw-IV против наших Т-34 и КВ-1. Более того, ширина гусениц не позволяла немецким машинам быстро менять позиции в условиях русского бездорожья.

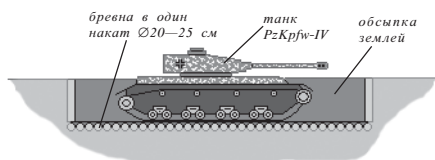
С вводом в строй новых танков PzKpfw-V «Пантера» и PzKpfw-VI «Тигр» танки ранних модификаций остались не у дел. Тогда-то и родилась идея использовать их в обороне.

На артиллерийских позициях немецких войск по уставу возводились стандартные укрытия для орудий и прислуги.

При обороне жизненно важных железнодорожных узлов немцы создали новый тип позиции — в насыпи. У основания насыпи вырывалось помещение высотой 1,60 м и с узкой амбразурой для ствола в другом конце. Все пространство одевалось бревнами диаметром 20 см. Позиция была готова к использованию.

И все равно существенный недостаток был. Если немцы добивались абсолютной маскировки с одной стороны насыпи, то с дру-

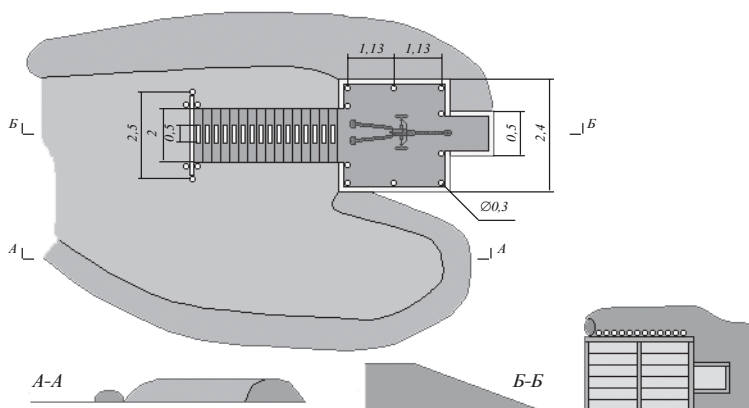

*Рис. 8. Укрытие для пушки Pak-38 и прислуги
(план и разрезы по А-А и Б-Б)*

гой — отверстие для въезда и выезда совершенно не прикрывалось. В таком случае орудие становилось легкой добычей для тех же советских танков, зашедших с тыла.

По примеру данной позиции создавались и ДЗОТы для стрелков. Впоследствии в 1944—1945 гг. они очень часто встречались в крупных городах.

На рис. 10 показана наиболее удачная противотанковая точка, применявшаяся немцами при обороне населенных пунктов. Позиция оборудована во внутреннем помещении и хорошо укреплена. Для орудия создан блиндаж из бревен с амбразурой, выходящей на улицу. Недостатком является то, что в целях маскировки амбразура не имела больших размеров, и, следовательно, угол обстрела был сильно ограничен.

При устройстве такой огневой точки была использована одна хитрость. Большая часть здания внутри были присыпана землей, и вследствие этого защитные качества увеличивались во много раз.

Для укрытия личного состава было устроено убежище прямо рядом с позицией.

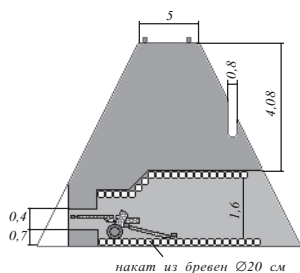

*Рис. 9. Позиция для
пушки Pak-40 в
железнодорожной
насыпи*



Рис. 10. Противотанковая огневая точка в стрелочном железнодорожном домике (разрез и план)



Рис. 11. Немецкая пулеметная огневая точка с помещением для команды (разрез и план)

Наблюдательный пункт, изображенный на рис. 12, отличался от всех других тем, что наблюдение велось с дерева, в кроне которого располагалась площадка для наблюдателя.

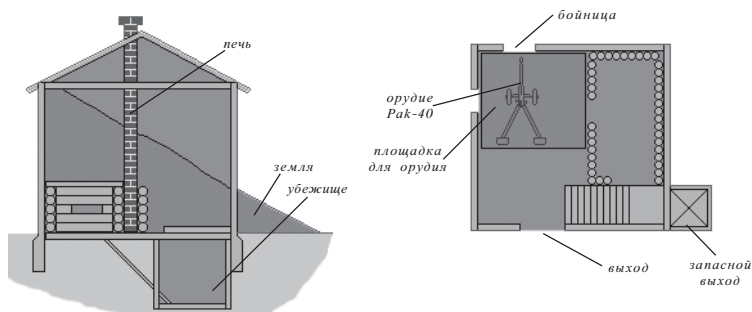
Сам наблюдательный пункт сделан очень добротнo и по своему устройству представляет собой НП и командный пункт одновременно. По возможности все открытые места заделаны бревнами для защиты расчета.

В основе НП лежит обыкновенный блиндаж, примыкающий к ходу сообщения. В нем находятся два помещения — рабочее и для отдыха.

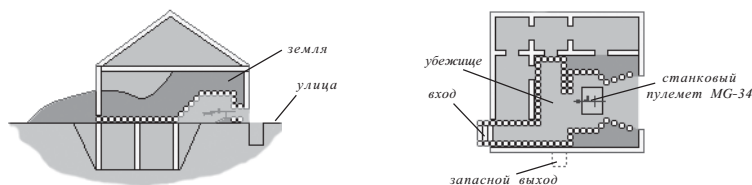
В рабочем помещении устанавливалась аппаратура связи для передачи данных командованию.

Немецкое укрытие, представленное на рисунке 13, примыкало к траншее, как и подбрусные блиндажи, но имело более внушительные размеры. Из траншеи в него вели три входа. При них устраивались ячейки с сиденьями для личного состава. Такие же ячейки находились и внутри укрытия. В общей сложности убежище могло вместить в себя 50 человек. Все внутренние помещения отделялись бревнами диаметром 20 см.



Рис. 12. Наблюдательный пункт (разрез и план)

Железобетонные сооружения, подобные изображенному на рис. 16, относились к разряду универсальных, так как их устройство позволяло вести и оборонительные действия, и наблюдение за передвижением советских войск.

Сооружение полностью находилось под землей, на поверхность выходил только люк. Толщина стен составляла 50 см. Внутри ДОТа находились лавки, а на небольшом возвышении — площадка. Для передвижения личного состава сооружение соединялось с поверхностью шахтой.

Огневая точка-укрытие, представленная на рис. 18, являлась удачным сочетанием хорошо укрепленного блиндажа и площадки с хорошим обзором территории. Вмещающая в себя от 4 до 6 человек, она обладала довольно компактными размерами — 3,6 м × 5 м.

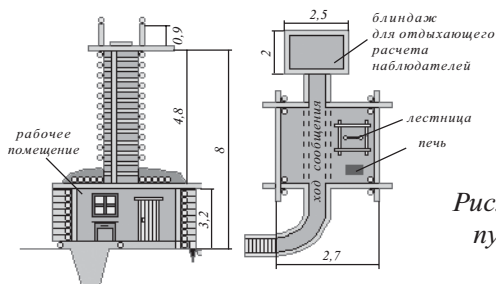

Рис. 13. Подземное убежище на 50 человек в городе Урицке (план и разрез)



Рис. 14. Железобетонный наблюдательный пункт в деревне Доры (разрез и поэтажные планы)

Эта огневая точка располагалась в основном между траншеями или там, где не было развитой траншейной системы. Обнаружить такую позицию было крайне трудно, т.к. над поверхностью земли находилась только обсыпка грунтом, не выделявшаяся среди пересеченной местности.

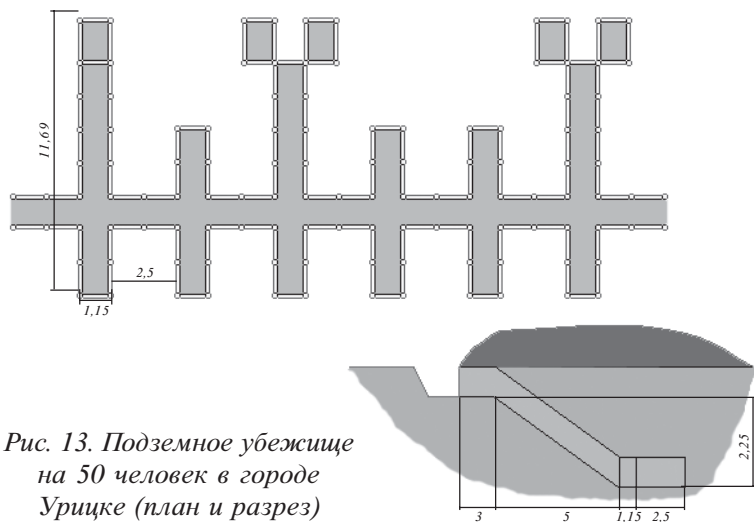
Блиндаж для солдат был отделан капитально. Стены укреплялись жердями, плотно подогнанными друг к другу. Потолок делался из 25-см бревен. Высота укрытия равнялась 1,4 м.

В случае атаки немцы быстро занимали позицию на просторной площадке. На ней могли находиться 2—3 человека, ведя как фронтальный, так и фланговый огонь.

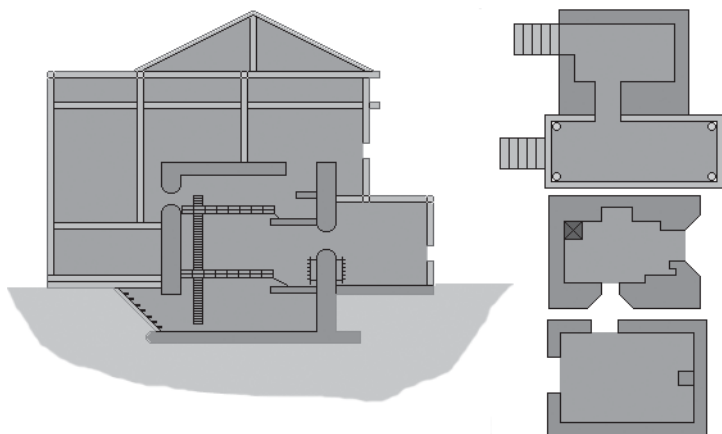

Рис. 15. Железобетонный наблюдательный пункт (разрез и план)



Рис. 16.
 Универсальное
 железобетонное
 сооружение
 (разрез и план)

При наличии времени и сил могла быть построена целая система подобных огневых точек, тогда немецкая оборона становилась намного прочнее.

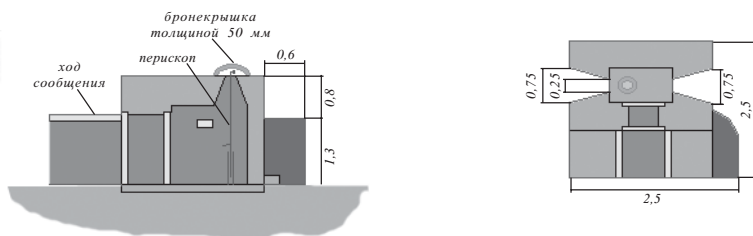
Подземный блиндаж для взвода сооружался следующим образом. Сначала вырывались две ямы-окопа, в днище которых был устроен водосборный колодец. Затем из этих двух окопов прорубались два входа и начинались строиться две шахты. Расположены они были под углом 45°. Потом они соединялись третьей шахтой, в которой устраивались три ниши для солдат.

Однако следует отметить, что укрытия подобного рода были подвержены опасности быть уничтоженными любой случайной группой советских солдат. В последующих боях штурмовые отряды Красной Армии, используя огнеметы и другие средства, быстро нейтрализовывали такие убежища.

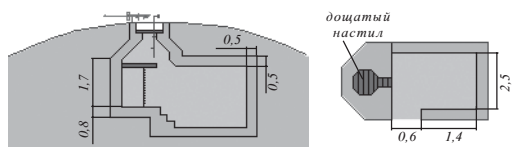

Рис. 17. Огневая точка — блиндаж (разрез и план)



Рис. 18. Огневая точка-укрытие
(план и разрез по А-А)

В дополнение к опорным пунктам и узлам сопротивления немецкие войска уже осенью 1941 года стали практиковаться в возведении развитой системы окопов. Такой шаг впоследствии послужил поводом к переходу к траншейной системе обороны. Германский устав 1941 года предусматривал создание специальных окопов на пулеметное отделение (3—4 человека).

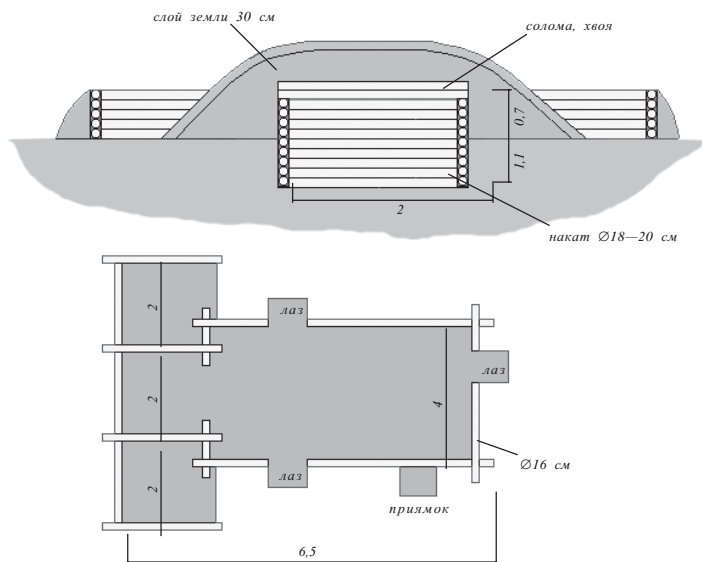
Кроме окопов на отделение стали осваиваться и окопы линейно-траншейного типа на пулеметный взвод с усиленным отделением. Развитие окопа подобного рода в глубину и создание отдельных ячеек для стрелков позволяли немцам контролировать значительную по площади территорию, вести наблюдение за передвижением советских войск.

Снежные окопы наиболее широко использовались в зимнее время года, т.к. они не выделялся на местности, не требовал большого количества времени на возведение.

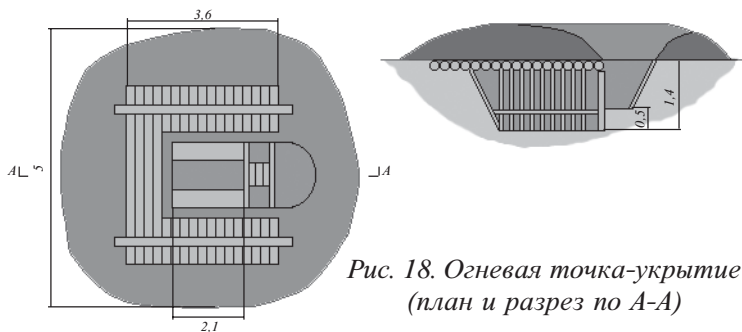

Рис. 19. Подземный блиндаж для взвода
(план и разрез по А-А)



Рис. 20. Немецкие окопы на пулеметное отделение (варианты)

Окоп, изображенный на рис. 23, являлся стандартным с 1942 года и до самого конца войны. Его устройство было простым, но очень продуманным. Орудийная позиция находилась на возвышенности и была окружена линией траншеи. В выносных районах находились наблюдательные пункты. Для сохранения личного состава укрытия устраивались прямо в траншее и создавались дополнительные перекрытия.

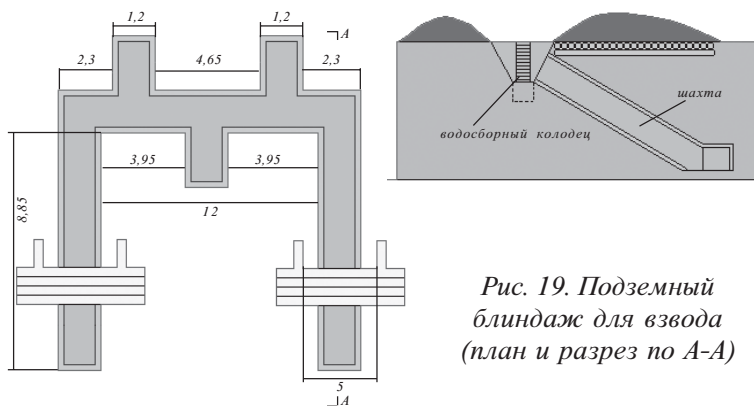
Преимущество артиллерийской позиции заключалось в том, что приведение оружия в боевое положение и его укрытие совершались за считанные минуты благодаря хорошей конструкции аппарели. Для ведения огня в нескольких направлениях в «одежде» площадки вы-

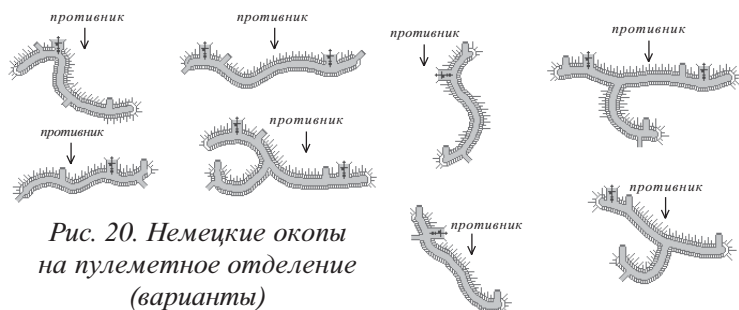

Рис. 21. Немецкий окоп на взвод у деревни Горбатовская



Рис. 22. Снежные немецкие окопы у деревни Замрино

резались несколько амбразур. В данном случае батарея контролировала движение по шоссе и частично — фронтальную сторону.

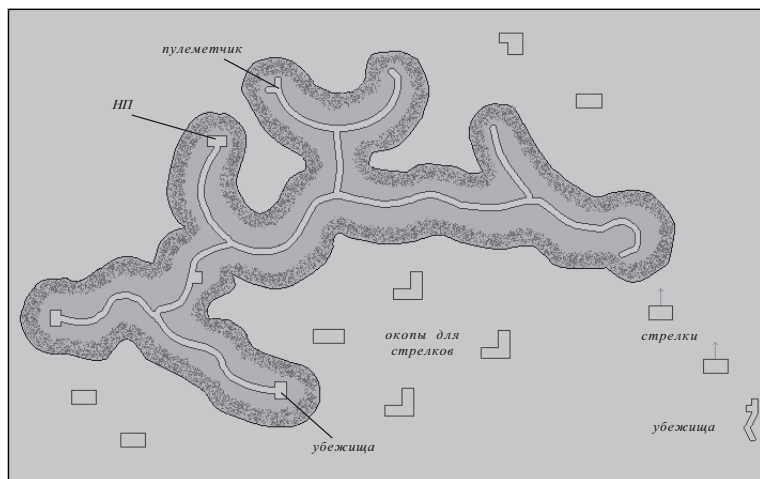
Если создавалась опасная ситуация, то прислуга орудия могла вывести его по переездному мостику на равнинный участок и на механической тяге перевезти на другой участок.

Также конструкция траншеи позволяла отряду прикрытия организовать собственную оборону при наличии стрелковых ячеек.

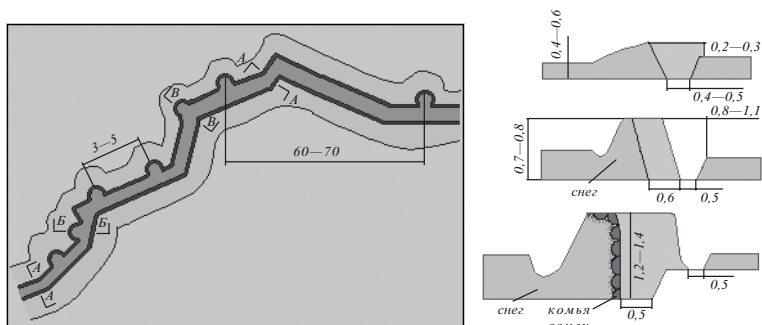

Рис. 23. Немецкий окоп для противотанковой пушки Pak-40



Рис. 24. Схема построения немецкой обороны на обратных скатах высот

Оборона на обратных скатах высот находила применение на холмистой и гористой местности. Главная ее цель — скрыть от советских войск большую часть своей артиллерии и резервов.

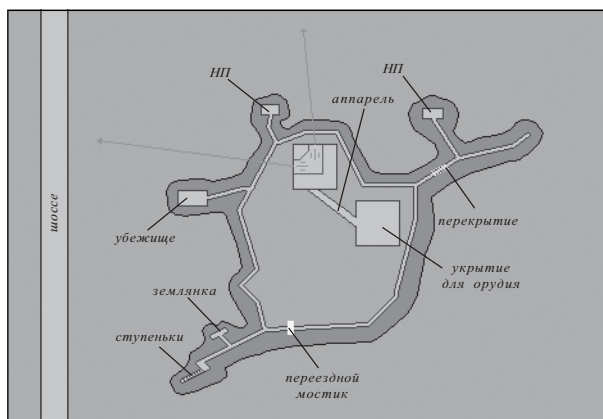
По материалам Военно-исторического музея артиллерии, инженерных войск и войск связи подготовил Д. Тулунов

Литература

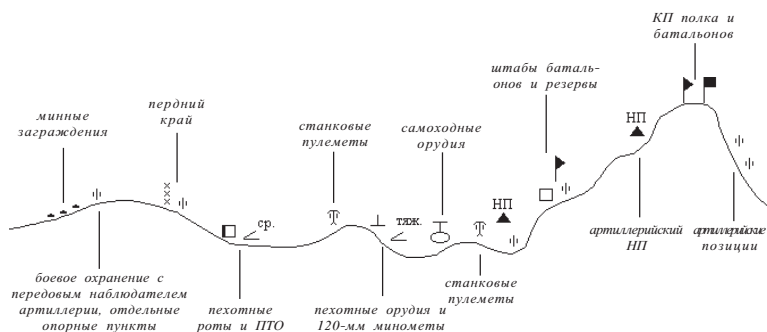
1. *Барбашин И. П., Кузнецова А. Н., Морозов В. П. и др.* Битва за Ленинград. 1941—1944. М., 1964.
2. Большая советская энциклопедия: В 30 т. 3-е изд. М., 1970—1978.
3. *Борщев С. Н.* От Невы до Эльбы. Л., 1970.
4. Ветеран. Вып. 1—4. Л., 1977—1990.
5. Военно-исторический журнал. М., 1994, № 4.
6. Всероссийская книга памяти. 1941—1945. Обзорный том. М., 1995.
7. Вторая ударная в битве за Ленинград. Л., 1983.
8. *Гальдер Ф.* Военный дневник... 1939—1942 гг. М., 1971, т. 3.
9. *Гусев Б.* Похоронное дело в блокадном Ленинграде//Известия, 1994, 23 дек.
10. *Иноземцев Н.* Цена победы в той самой войне: Фронтовой дневник. М., 1995.
11. История Второй мировой войны: В 12 т. М., 1973—1980.
12. История Ордена Ленина Ленинградского военного округа. М., 1974.
13. Книга памяти г. Кириши. Кириши, 1993.
14. Книга памяти Ленинградской области. СПб., 1996.
15. Книга памяти Псковской области: В 13 т. Псков, 1994.
16. Книга памяти Свердловской области. Екатеринбург, 1991, т. 2.
17. Ленинградская область: Исторический очерк/Сост. В. А. Ежов. Л., 1986.
18. *Маништейн Э.* Утраченные победы. М., 1958.
19. *Мерецков К. А.* На службе народу. М., 1986.
20. На берегах Волхова. Л., 1967.
21. На Волховском фронте. 1941—1944 гг. М., 1982.
22. На Волховском фронте. Л., 1978.
23. Операция «Искра». Л., 1973.
24. *Павлов Д. В.* Ленинград в блокаде. М., 1967.
25. *Свиридов В. П., Якутович В. П., Василенко В. Е.* Битва за Ленинград. 1941—1944 гг. Л., 1962.
26. Советская военная энциклопедия: В 8 т. М., 1976—1980.
27. *Типпельскирх К.* История Второй мировой войны: В 2 т. Л., 1994.
28. Тихвин. Год 1941-й. Л., 1974.
29. Тыл Советских Вооруженных Сил в Великой Отечественной войне 1941—1945 годов. М., 1977.
30. *Федюнинский И. И.* Поднятые по тревоге. М., 1964.
31. *Фриснер Г.* Проигранные сражения. М., 1966.
32. *Штеменко С. М.* Генеральный штаб в годы войны. М., 1968.
33. «Гриф секретности снят» / Под ред. Г. Ф. Кривошеева. М., 1993.

ОГЛАВЛЕНИЕ

Предисловие	3
-------------------	---

Г. А. ШИГИН. ВАЖНЕЙШИЕ ОПЕРАЦИИ В БИТВЕ ЗА ЛЕНИНГРАД

Об авторе	6
Введение	7
Важнейшие операции битвы за Ленинград	13

Глава 1

Самое длительное сражение Великой Отечественной войны	14
Периоды битвы	14
Освещение темы в военно-исторической литературе	22

Глава 2

Оборонительные операции на дальних, промежуточных и ближних рубежах. Стабилизация фронта вокруг города	31
Управление на начальных этапах	31
Значение Лужского оборонительного рубежа	38
Боевые действия в Эстонии и севернее Ленинграда	48
Боевые действия севернее и северо-восточнее Ленинграда ..	51
Прорыв Лужского рубежа и выход противника на подступы к Ленинграду. Установление блокады города	55
Отражение попыток противника овладеть Ленинградом. Стабилизация фронта вокруг города	65
Потери	72

Глава 3

Оборона в условиях блокады. Попытки прорыва блокады и расширение Приладожского коридора	73
Общая характеристика периода	73

Наступления войск 54-й армии, Невской оперативной группы и 55-й армии осенью 1941 года	77
Потери	89
Тихвинско-Волховская оборонительная операция	94
Потери	105
Тихвинская стратегическая наступательная операция	105
Потери	110
Любанская операция	110
Боевые действия войск 54-й и 8-й армий Ленинградского фронта в ходе общего наступления 1942 года	129
Вторая фаза Любанской операции: вывод войск 2-й ударной армии из окружения	134
Потери	143
О Демянской наступательной операции войск Северо-Западного фронта	147
Киришко-Грузино-Погостьевская наступательная операция	148
Наступательная операция «Синявинская-42»	154
Свидетельства очевидцев событий о факте окружения войск 8-й и 2-й ударной армии в сентябре 1942 года	171
Операция «Искра»	176
Потери	202
Тосненско-Мгинская наступательная операция	203
Потери	209
О замысле операции «Полярная звезда» и Демянской наступательной операции войск Северо-Западного фронта	209
Войтолово-Мгинская наступательная операция	212
Потери	218
Наступательная операция «Мгинская-43»	219
Потери	223
Операция «Синявинские высоты»	224

Глава 4

Полное снятие блокады города и освобождение Ленинград- ской области	228
Ленинградско-Новгородская операция	228
Потери	256

Первая Псковско-Островская-Идрицкая наступательная операция	257
Потери	261
Выборгско-Свирская наступательная операция	262
Выборгская наступательная операция	263
Хронология Выборгской операции	266
Наступательная операция «Госграница»	269
Свирская наступательная операция	272
Потери	275
Вторая Псковско-Островская наступательная операция ...	275
Потери	279
<i>Заключение</i>	280
<i>Приложения</i>	289
<i>Литература</i>	314
<i>Оглавление</i>	315



Издательство
«ПОЛИГОН»

Готовит к выпуску издание
«История человечества»
из серии *«Классическая мысль»*:

Научно-популярное издание

**БИТВА ЗА ЛЕНИНГРАД:
крупные операции, «белые пятна»,
потери, документы**

Главный редактор *Н. Л. Волковский*. Редактор *И. В. Петрова*.
Технический редактор *И. В. Буздалева*. Корректор *М. Г. Крашенникова*.
Компьютерная верстка *Н. С. Сидельниковой*.
Компьютерная графика *А. В. Аракчеев*.

Подписано в печать 8.12.2003. Формат 84×108 ¹/₃₂. Печать офсетная.
Гарнитура TimeRoman. Печ. физ. л. 19,0. Усл. печ. л. 31,92.
Тираж 5000 экз. Зак. № .

ИД № 03073 от 23.10.2000 г. ООО «Издательство «Полигон»,
194044, С.-Петербург, Б. Сампсониевский пр., 38/40.
Тел./факс: 542-91-12. E-mail: polygon@rol.ru